

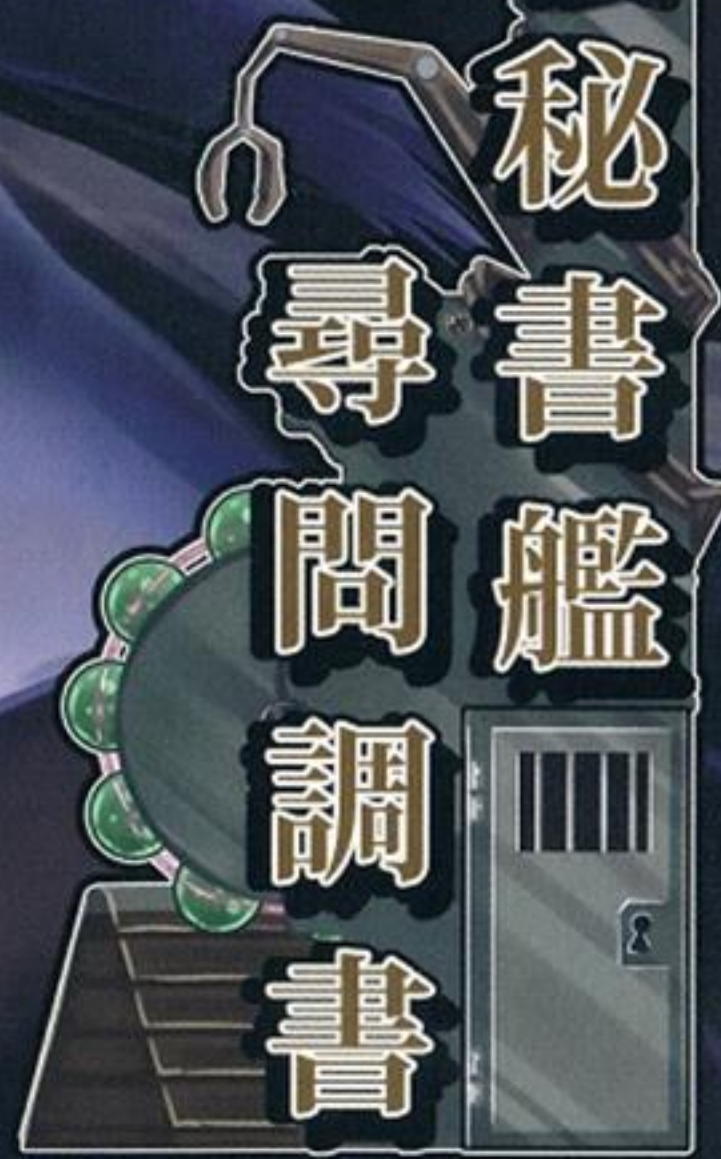

鹵獲秘書艦

尋問調書



DOJIN
R18
成人向け

18歳未満の
購入・閲覧禁止





3cm 魚醫生玩具

尋問調書 一覧

潜水母艦 尋問調書

尋問方法解説:くすぐりの刑、魚雷型玩具、ろうそく責め

司令部秘書艦 尋問調書

作戦情報「艦隊司令部秘書艦を捕えよ！」

感電式三角木馬 設計書

第六駆逐隊 調教調書

作戦情報「大規模鹵獲作戦！」

クレーン式股縄 設計書

一航戦 尋問調書

ピストンサイクリング改 設計書

脱走兵 お仕置き執行

捕虜艦情報

バネ式歩行ピストンバイブ装置 設計書

大型戦艦 尋問調書

強制絶頂装置 mk1 設計書

高雄型重巡洋艦 調教調書

捕虜艦情報

養艦場 建設計画書

潜水母艦…その後

捕虜救出システム実装待ち

Rough・お蔵入り・あとがき

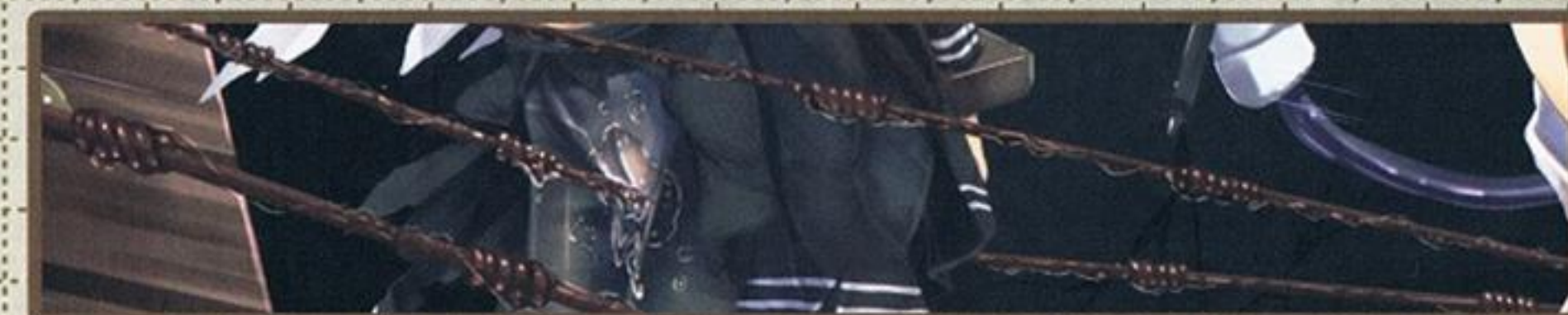



尋問方法

【くすぐりの刑】

くすぐりの刑を繰り返すことにより、秘書艦から秘密を聞き出す。首筋や腋下など、神経が集中する動脈付近を狙って、撫でまわす。本来、本人が自らの手で撫でまわしても違和感を感じない部位だが、他人に刺激された場合、脳はこれを予測不能の感覚ととらえる為、混乱状態に陥ってしまうらしい。脳はこれを危険信号と錯覚し、現状況から逃れようとする自律神経が過剰反応し、「わらい」を引き起こす。くすぐりの刑執行直後は、くすぐったい程度の反応だが、次第に呼吸困難に陥り悶絶するようになる。



【魚雷型玩具】

見た目は魚雷だが実際はそのような物騒なものではなく、一応責め具である。これを艦娘の恥部に挿入し、膣内を摩擦、振動させることにより刺激を与える。但し、振動は刺激が強く、自律神経を混乱させるくすぐり効果を低下させることも考えられる為、下手に絶頂させるよりも、悶絶を繰り返し長引かせる方が高い尋問効果が期待できる。最初は振動機能未使用で挿入のみ行い、艦娘の反応を伺いながら機能利用を判断する。

申し訳程度クオリティ断面図

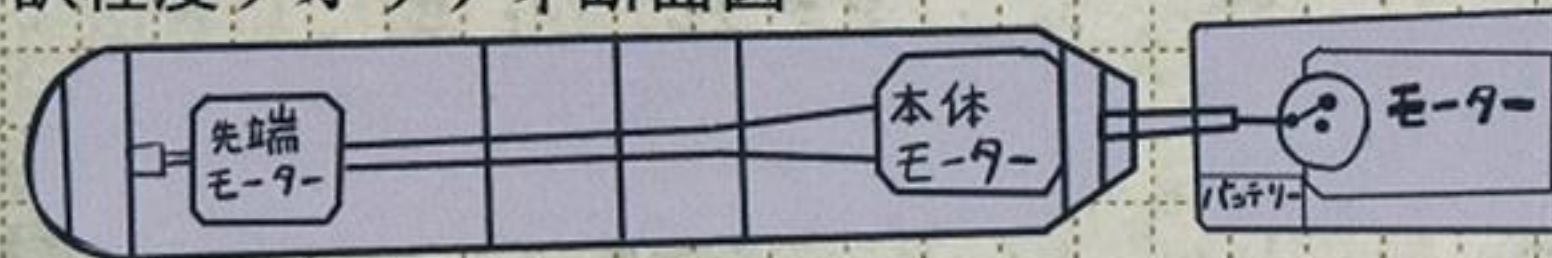

【ろうそく責め】

言葉の通り、無抵抗な素肌に熱せられたロウを垂らす事により、艦娘に苦痛を与える。この責めは苦痛の側面もあるが、艦娘は銃器火器を扱ってる為か痛みに対する適応は早い傾向にある。痛覚と触手による快感が混同し、痛覚が快感に変わるケースも少なくない。このプレイには普通の蠟燭は初心者には刺激が強すぎる為、SM用の蠟燭の使用が推奨されている。SM用は照明用と比べて融点が低く低くっており、低い熱量で蠟を溶かす事できる。溶けた蠟がもつ熱量も比較的低くなる為、受け側に伝わる刺激も抑えられる。

…らしいよ。本当かなあ？ちなみにAmazOnでもご購入可能です。



作戦情報「はじめての鹵獲」

中部海域哨戒線において単艦出撃している無謀な艦隊を発見。我が深海棲艦の新鋭部隊「鹵獲潜水部隊」の迎撃により、敵軍旗艦を無傷で鹵獲することに成功。尋問の結果、潜水母艦「大鯨」は鎮守府の秘書艦着任経験があることが判明。引き続き、徹底的に尋問し敵軍の機密情報を搾り取るのだ！



鹵獲装置実装(仮)

※これは妄想で塗り固められたフィクションです
療法用量を守って正しくお使いください。

負け続きでヤケ酒に走り健康を害する深海棲艦であったが、他国からの技術支援により「強制鹵獲装置」という新兵器を得た。今こそ反撃の時！



「艦これ」開発/運営 @CanKolla

01▼【鹵獲システム】の実装

深海棲艦は特定条件において鹵獲カットイン射撃が可能となります。

- ・強制鹵獲装置を装備した艦が小破以下の場合、昼戦終了時に一定確率で鎮守府艦娘一体を鹵獲できる鹵獲カットイン射撃が発動するようになります。
 - ・夜戦で強制鹵獲装置装備艦を撃沈できれば、鹵獲された艦を取り戻すことは可能です。
 - ・強制鹵獲装置はあらゆる艦で装備可能です。
 - ・鹵獲された鎮守府艦娘は、保有艦一覧に残りますが「捕虜」という表示がされるようになり、捕虜艦救助任務に成功するまでの間は出撃させることができなくなります。
- (残念ながら捕虜艦救助任務は未実装ですw)





#02 司令部秘書艦 尋問調書

感電式三角木馬 設計書

【動作仕様】

- ・車輪のついた木馬に被験者を拘束、固定する。
- ・車輪付き木馬はレール上を前後に滑走移動可能。
- ・レール上には感電地帯と安全地帯の範囲を定められている。
- ・木馬が感電地帯に入ると、乳首の電極、木馬金属部に電流が流れる。
- ・安全地帯は傾斜になっており、被験者が後退すればするほど木馬は坂を上ることになる為、木馬の位置は高くなる。被験者は感電地帯から避けようと迂闊に後退することはできない。

【解説】

被験者は木馬の刺激に耐えながら尋問を受けることになる。秘密を吐かなければ、鞭で打ったり、紐で引っ張ったりして感電地帯へ引き込んでやる。電気の味を覚えれば、次第にこの責めによるプレッシャーは重みを増していくに違いない。

【利用イメージ】

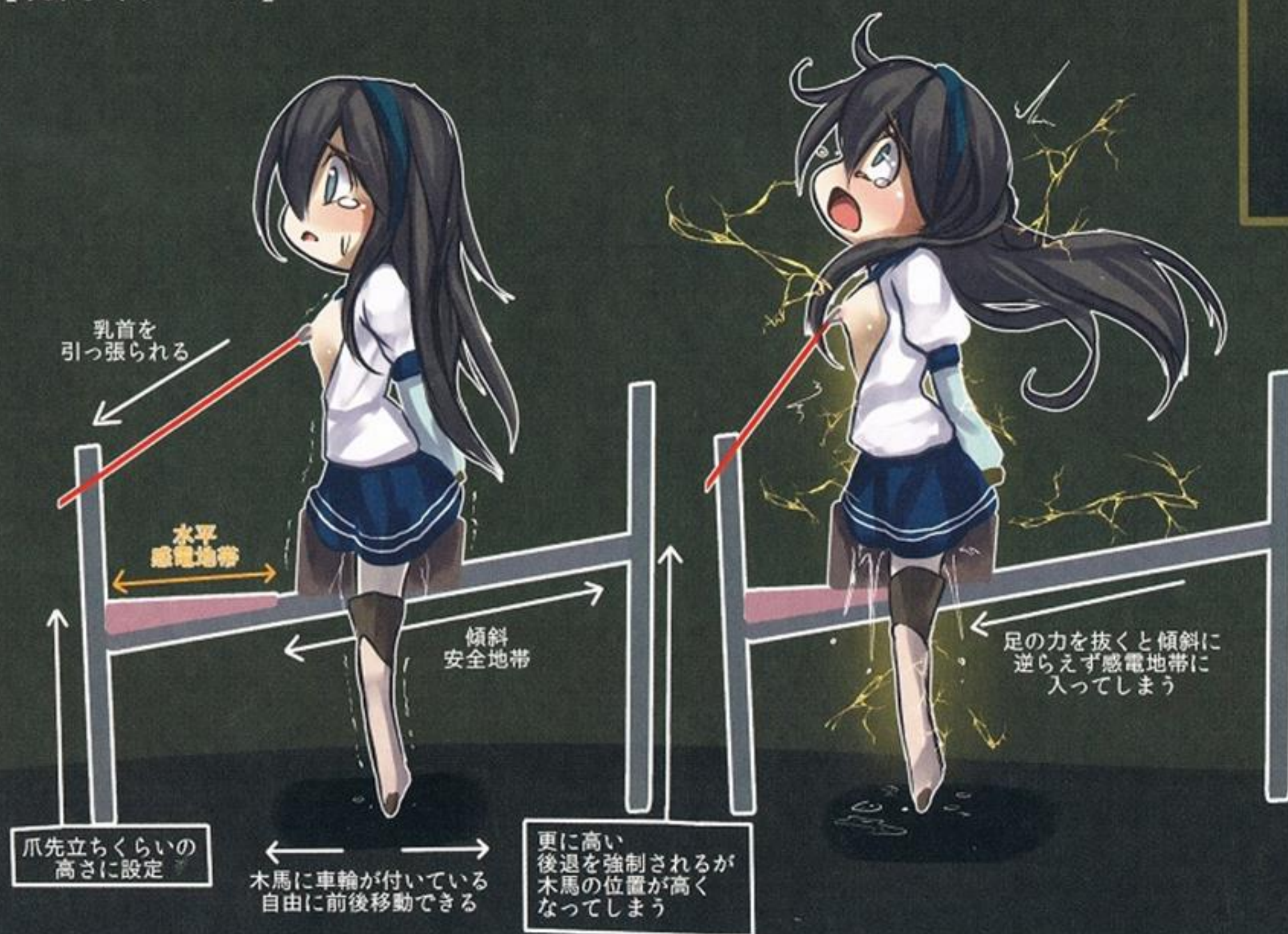

作戦情報「艦隊司令部秘書艦を捕えよ！」

尋問情報より、鎮守府艦隊の脆弱性が明るみになった。近日、北方AL海域において軽巡、駆逐艦のみで編成された水雷戦隊から姑息な襲撃行為を受けている。しかし敵艦隊に、何故か司令部幹部？と思われる艦娘が旗艦に編成されていることが判明。きっと極秘情報を聞き出せるに違いない！時代は情報戦だ！カモがネギを背負ってやってきたといっても過言ではない！この幹部を捕獲し、多くの情報を聞き出し戦局を有利に進めよ！

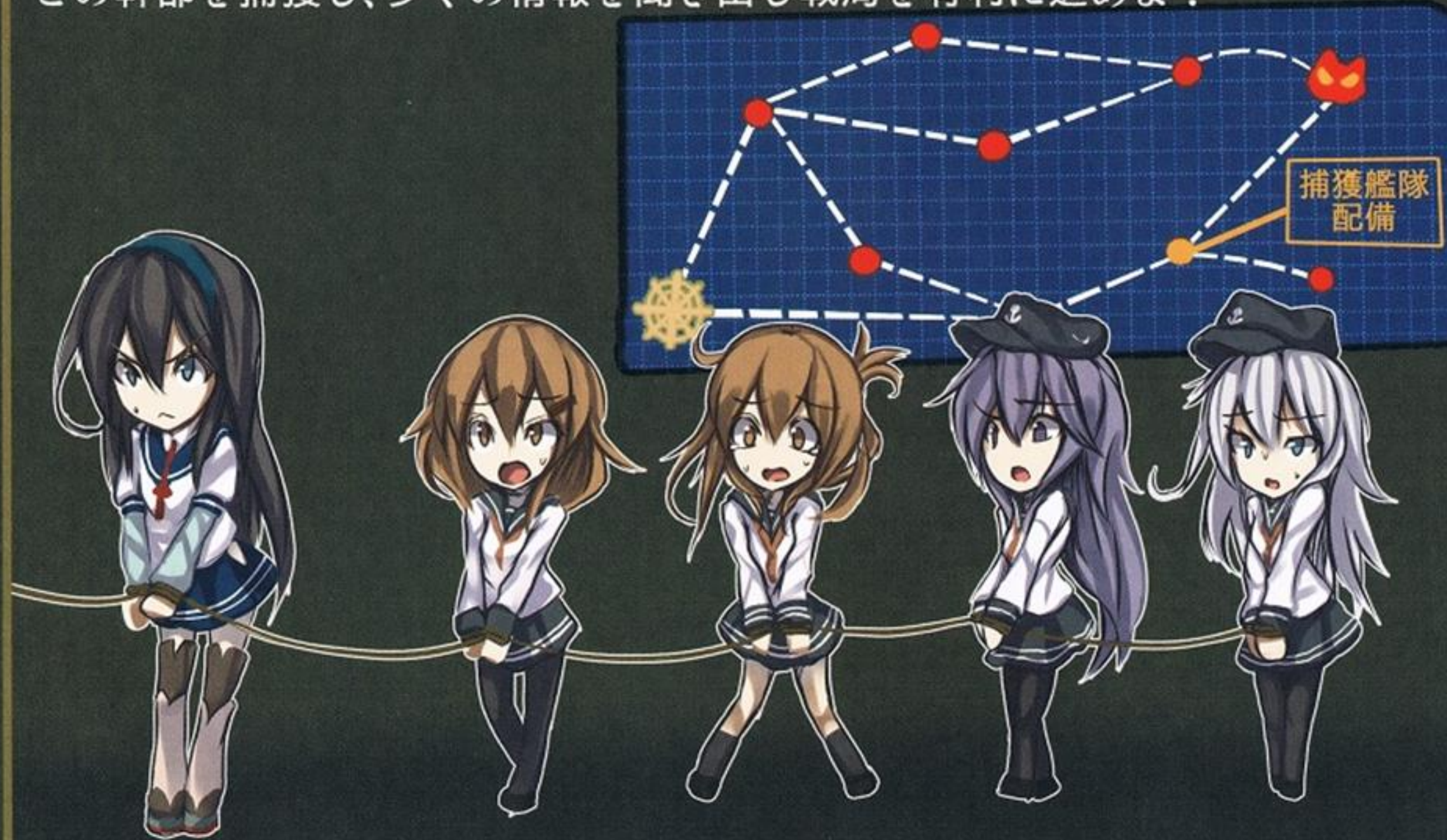

構成図

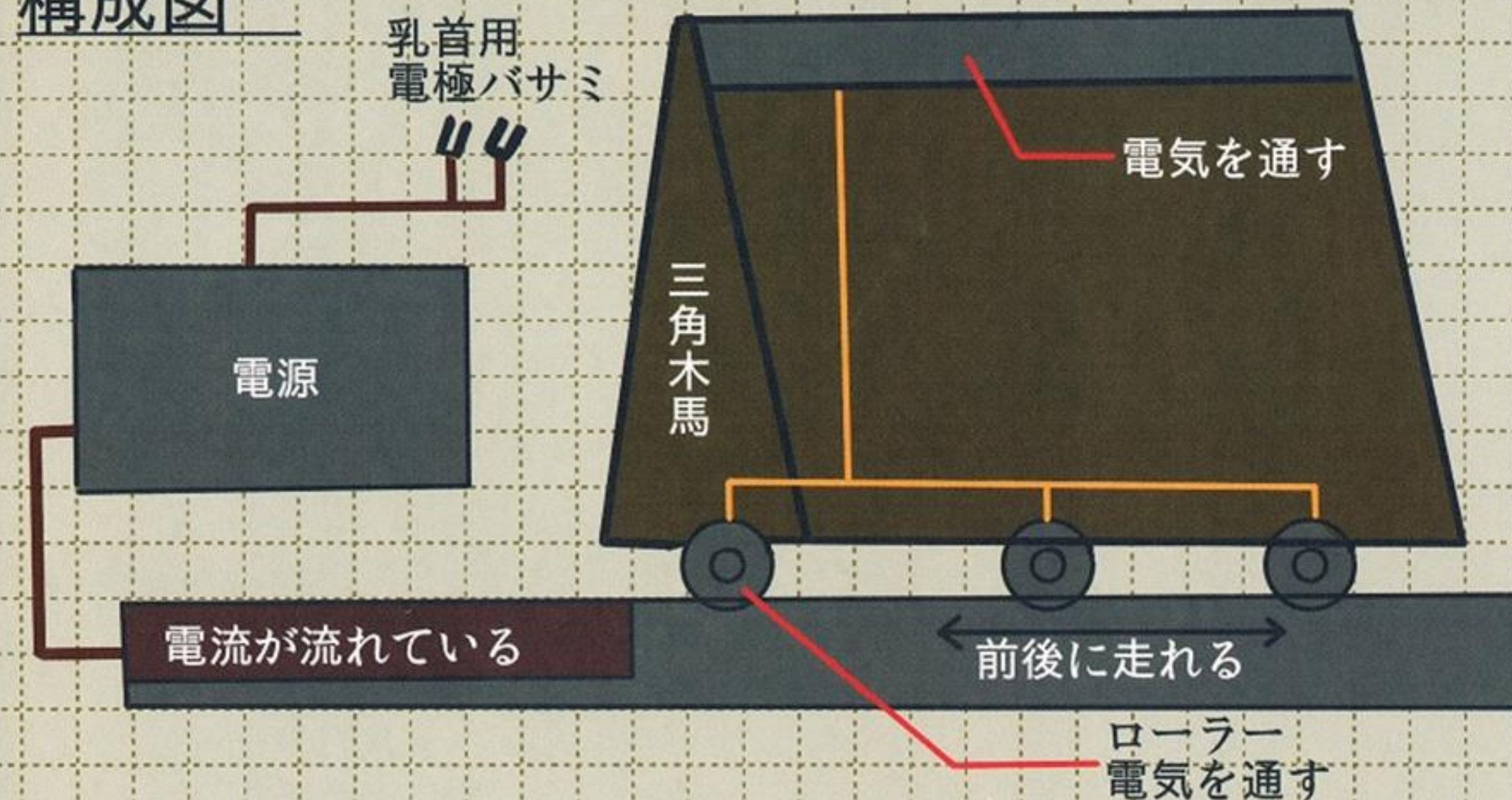



感電地帯

安全地帯

クレーン式股縄 設計書

【動作仕様】

- ・被験者をクレーンに吊るし、コブ縄を跨がせ歩かせる
- ・クレーンは徐々に前方へ移動する。艦娘はクレーンに引っ張られて無理やり歩かされることになる
- ・クレーンに体重をかけすぎると安全機能によりクレーンは一時停止する。
- ・クレーン一時停止中は被験者に対して鞭打ちの刑が執行される。

【解説】

コブ縄の上を渡るのが無理というのはですね、嘘吐きの言葉なんです。途中で歩くのをやめてしまうから無理になるんですよ。クレーン式股縄装置は歩くのを止めさせないんです。絶頂しようと鞭で気絶しようが起こして、とにかく無理やり歩かせる。そうすれば一人前のレディにこんなことさせるなんて変態！…だなんて口が裂けても言えないでしょう。

久々のクレーン式股縄

クレーン式股縄を描くのは4年ぶりです。一度、股縄レース的なものを書いてみたいって思ってたんですよ。枠が余ったので、過去絵を掲載しときます。東方絵ではありますが、ご参考までにどうぞ



作戦情報「大規模鹵獲作戦！」

艦隊司令部秘書官の情報により鎮守府の暗号コード、作戦内容はもはや筒抜けである。消耗した艦隊が羅針盤に振り回され脱力した隙を叩くのだ。ここに新主力部隊「鹵獲改装主力部隊」を投入し確実に退路を断つのだ！

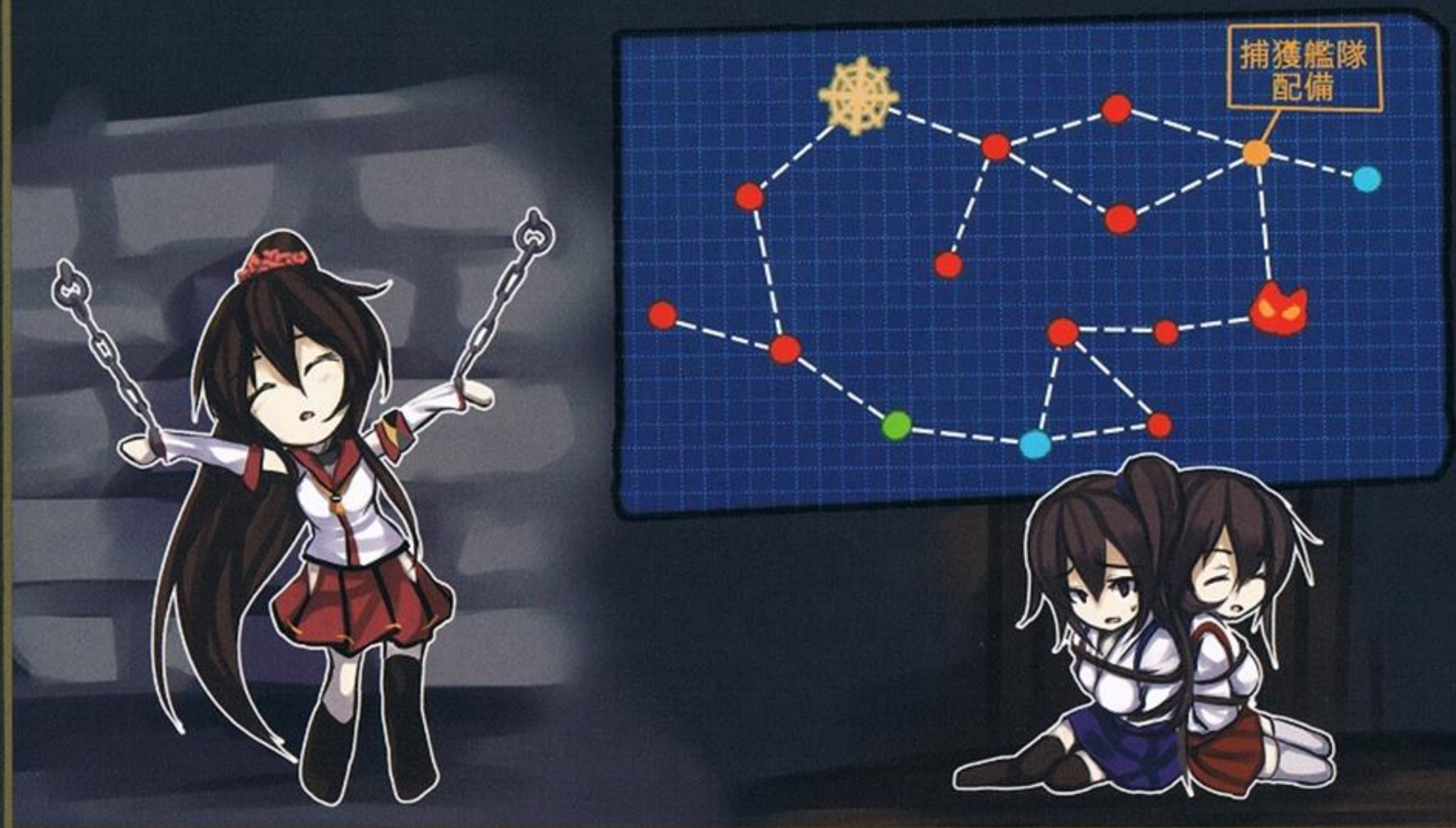

【利用イメージ】

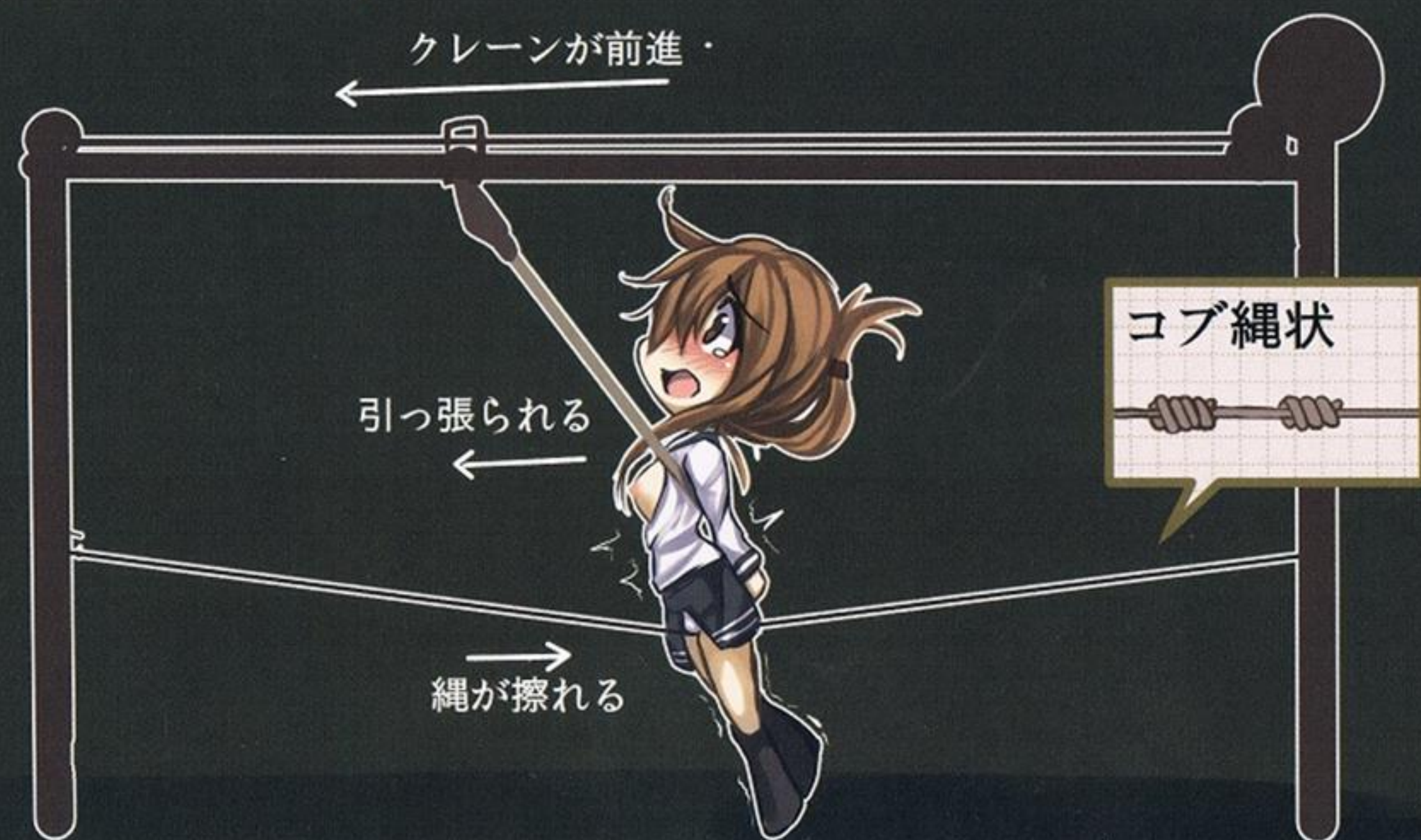



#04 一航戦 尋問調書

ピストンサイクリング改 設計書

【動作仕様】

- ・ペダルをこぐと、相手側のパイプがピストン運動する。
- ・相手がペダルを漕がない時間が継続すると、モニターがカウントダウンが始まる。
相手がペダルと漕ぎ始めるとカウントが元の値に戻る(初期値60秒…変更可能)
- ・カウントダウンがゼロに達すると電極に一定時間電器が流れる(初期値60秒…変更可能)

【解説】

どこかのAVで見た事がある仕組みかもしれない。本来はオナ専装置としての役割が強かったが、本尋問ではチェーンの組み方の変更、電気仕掛けを導入することでより責めに特化した装置に改修された。
電撃と比べれば、パイプピストンの方が苦痛は少ない為、被験者は互いになるべく刺激を与えないように、ゆっくりペダルをこぐことが予想される。
しかし、体力も耐久力も有限の為、絶頂を迎えたり疲労が溜れば次第に足が止まるようになる。最終的には両者ともに感電は避けられない。
このように、ペダルをこいでも地獄、こがなくても地獄をみる設計になっている。
この尋問は被験者が秘密を吐くまで続ける。気絶したら起こしてやればいい。

【利用イメージ/凡例】

1. 赤城、加賀、ペダルをこぎ始める
2. 赤城が先に絶頂する。赤城ペダルをこぐのを止める…加賀カウントダウン開始
加賀は赤城の為にペダルをこぎ続ける。
3. 加賀のカウントダウンが0に達する…加賀感電ペナルティ…
4. 加賀が気絶したのでバランス崩壊
赤城のカウントダウンが0に達する。赤城はなすすべもなく感電ペナルティを受ける。
※両者が気絶した場合は起こす…「1.」に戻る



全体図

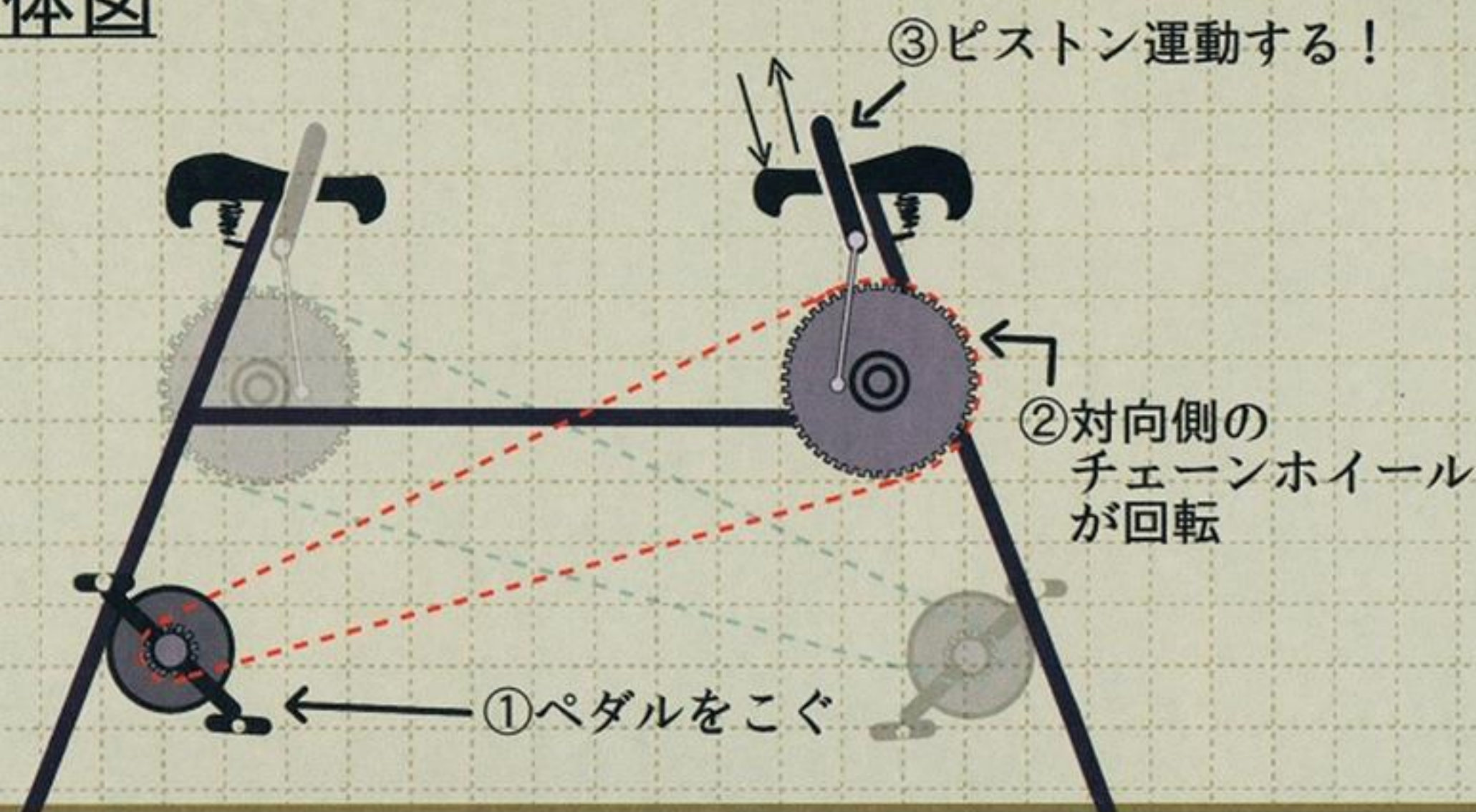

断面図

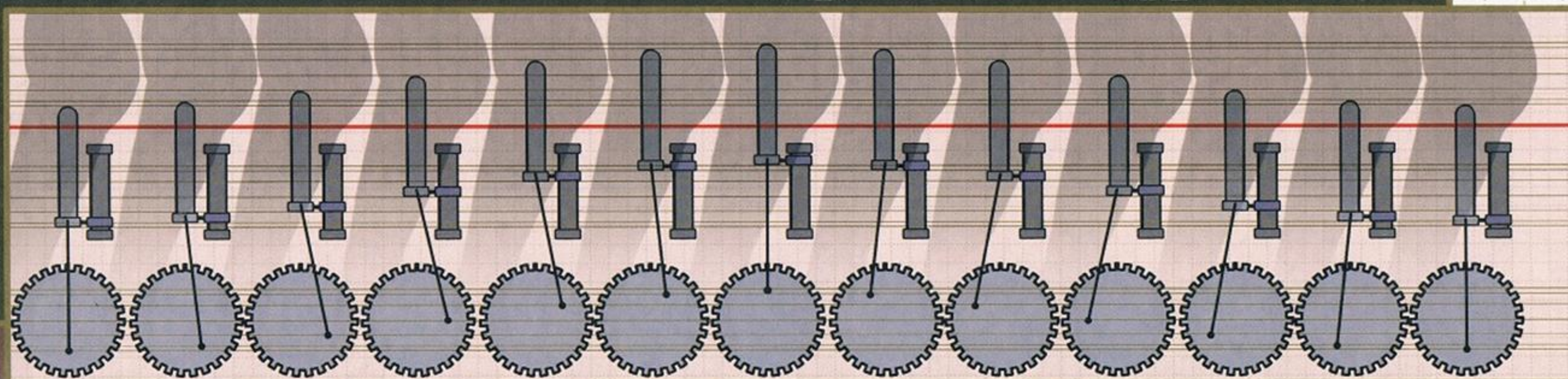
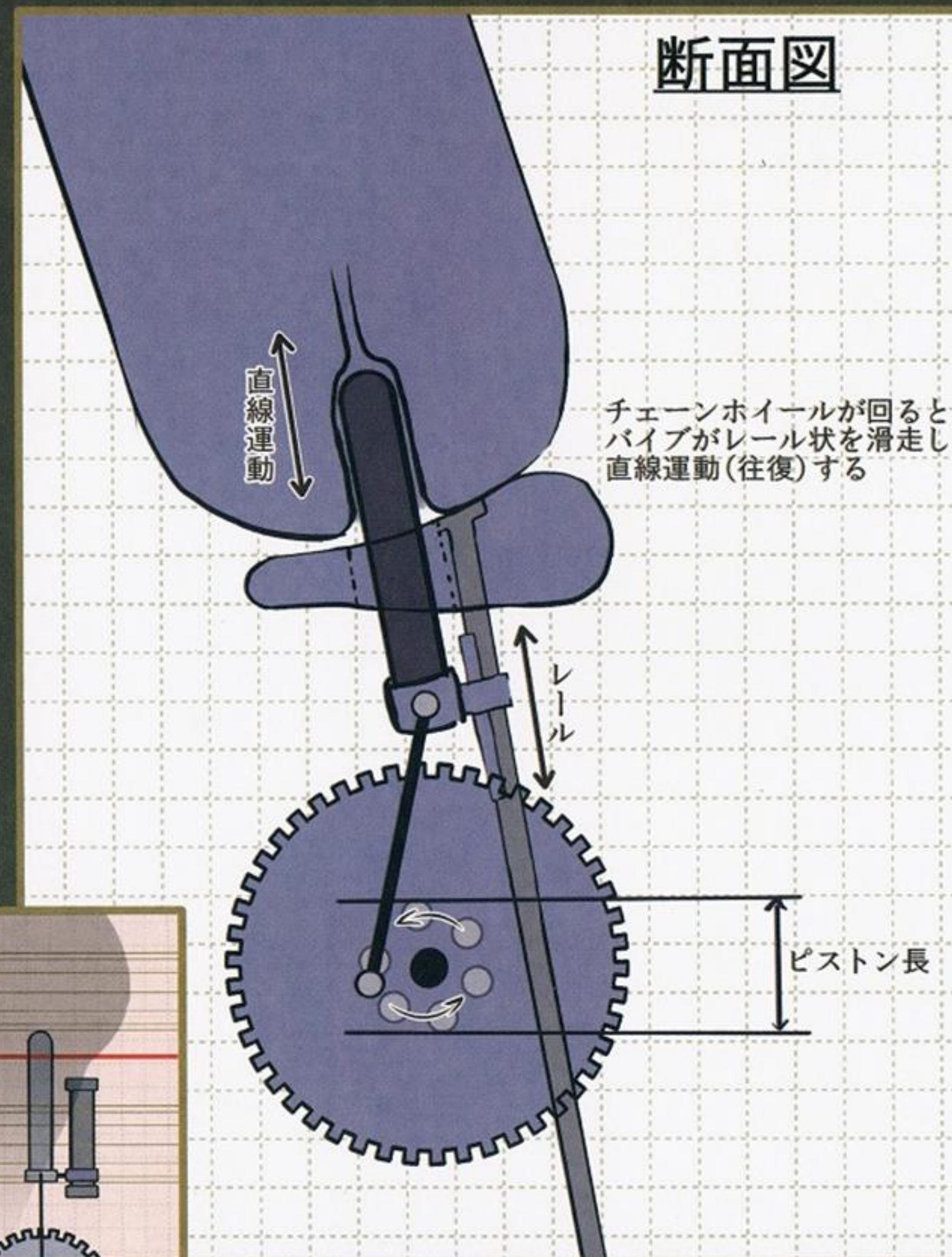



#05 脱走兵 お仕置き執行

バネ式歩行ピストンバイブ装置 設計書

【動作仕様】

- ・股を開くと圧力バネでディルドが引っ張られる。
- ・股を閉じると、押し引きバネでバイブが腔内に押し込まれる。
- ・被験者が歩行するとバイブがピストン運動するようになる。

【軽く解説】

被験者の責め方は、みたまんまである。
歩行ピストンバイブ装置を装着した彼女らを後ろから鞭打って重いものを運ばせる強制労働を強いる。それだけである。
尋問ではなく調教なので、力尽きるまで続けるだけでいい。
責め側は考えることが少なくて済むヒヤッハー！

【課題とか反省点とか】

装置名「ピストンエキスパンダー」の方が筋トレ器具っぽくて良かったかもしれない…。それはともかくとしてドヤ顔で、動作仕様や側面図を書いたのですが、恐らく設計通りには動かないと思います。(他の装置にも言えることだが…)

- ・バネにバイブを引っ張ったり押し込む力があるかどうか怪しい
- ・鞭打って歩かせたとして、図面のように足を開かせることができるだろうか？小股で進めばピストン運動にならないのでは？だがしかし、実際に重い物を引っ張ってみると分かるけど、小股では力が入らないので、きっと大股で前進せざるを得ないはずだ！
- ・バイブを押し込む程の張力がある圧力バネを、足を広げる力だけで引っ張ることは可能だろうか？…たぶん無理。。いやでも装着してるのは艦娘だし、それくらいのパワーはあるかもしれない！

まあ、フィクションだし許してね☆キラッ

余談ですが、どんな種類のバネが存在するんだろう？と思いWEBを徘徊していたら、某所ホームページで「押し引きバネ」という部品が紹介されており、目に留まりました。(知りたい人はググってみて)この部品があれば、バネだけでバイブを引っ張ったり、押し込んだりすることができるぞ！と夢広がリングに感動してしまいました。今回の絵に結びついたわけです。で、この気になる「押し引きバネ」という部品はどこにも売っておらず試しに業者に見積をとって見たら印刷費用が吹っ飛ぶほど高額だったので断念しました。一度手に取って見たかったんですけどね。実物に触れて見たら上記課題を解決できるような閃きがあるかもしれないし…。

捕虜艦情報

この捕虜艦たちは脱走を企てていた。規則を守らない捕虜にはお仕置きを執行する。反抗的な態度がいつまでもつか見ものである。

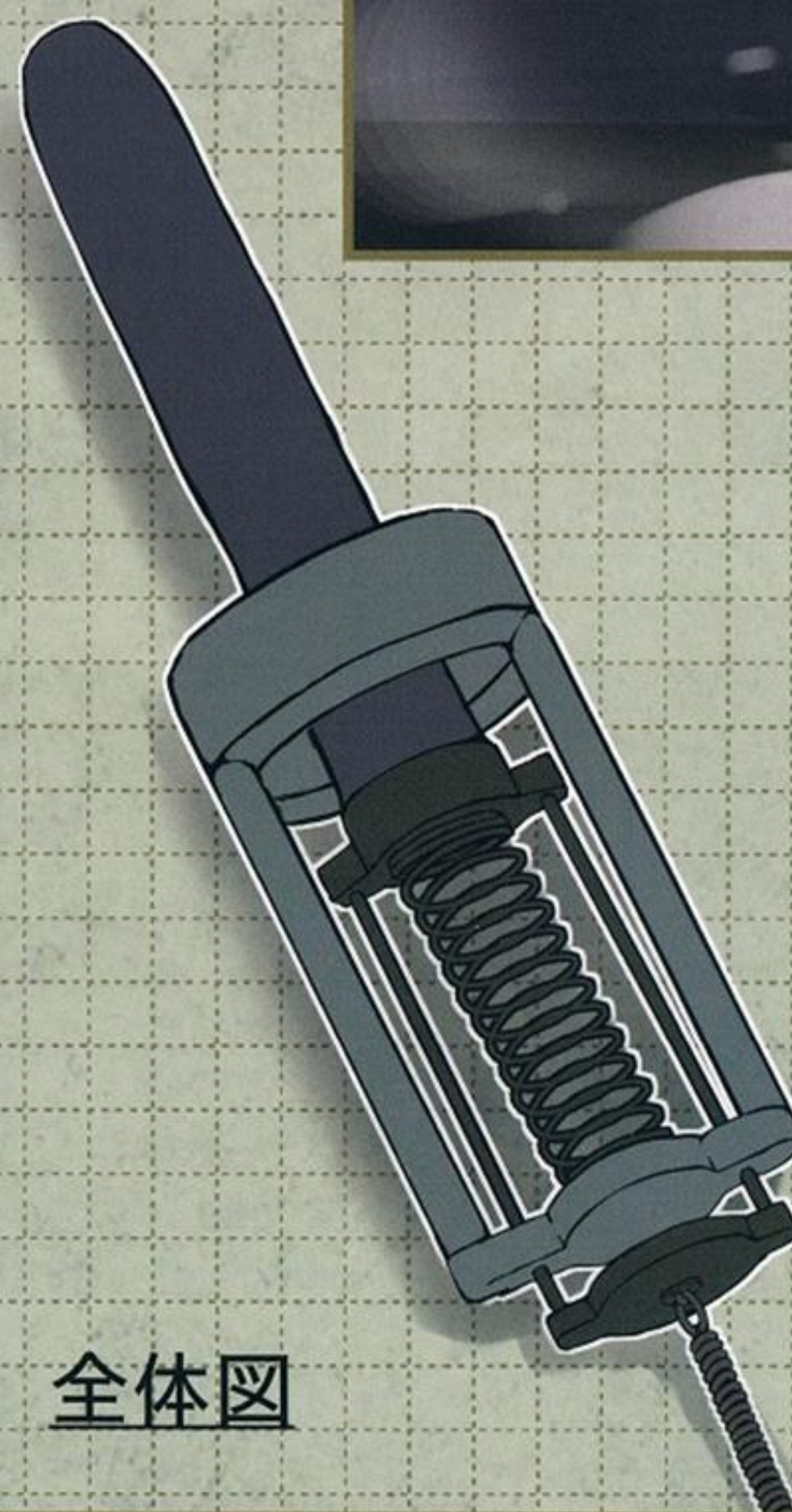

全体図

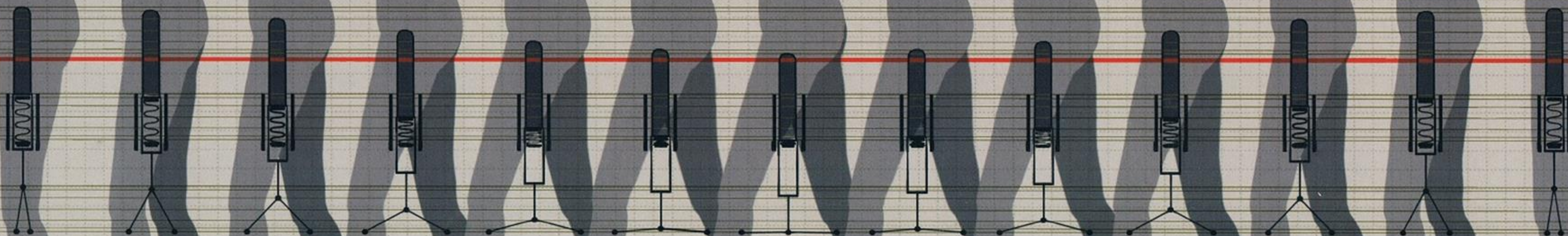
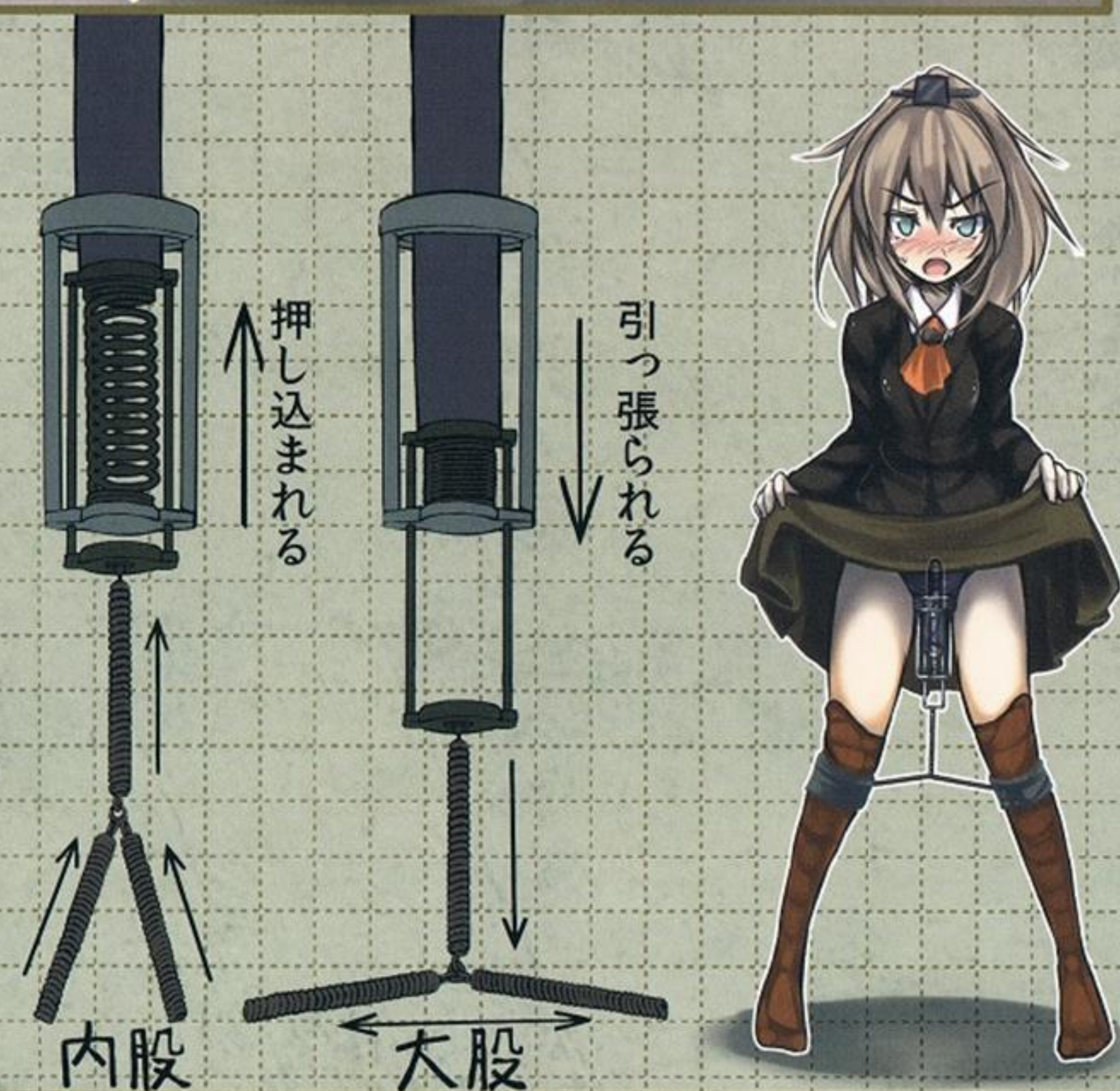



強制絶頂装置 mk1 設計書

【動作仕様】

- ・被験者を球状の縄に跨らせる。
- ・車輪を回転させることで球状の縄を滑走させる。
- ・縄は被験者の股を摩擦し刺激する。
- ・滑走する縄をローションプールに潜らせることで常にローションを付着させる。

【いまさら解説する必要はないでしょう】

執筆者のことを知っているなら一度は見た事がある装置だと思います。
知らない人は執筆者のPixivを見に来てくれよ。こんな絵ばっか掲載されてるから(・ω・)

参考画像



そういえば過去にこんなものを作っていました。我ながら懐かしい。GIF画像なので動きます。動くやつが観たかったらPixivまでどうぞ(宣伝乙)

一方その頃…

大鯨ちゃんもこの装置で尋問中です。まだ秘密握ってるかもしれないし仕方ないよね。

既出絵ですが枠が余ったので(手抜



全体構成図

車輪頂点と股下の高低差が大きければ大きいほど股にかかる負荷は高くなる

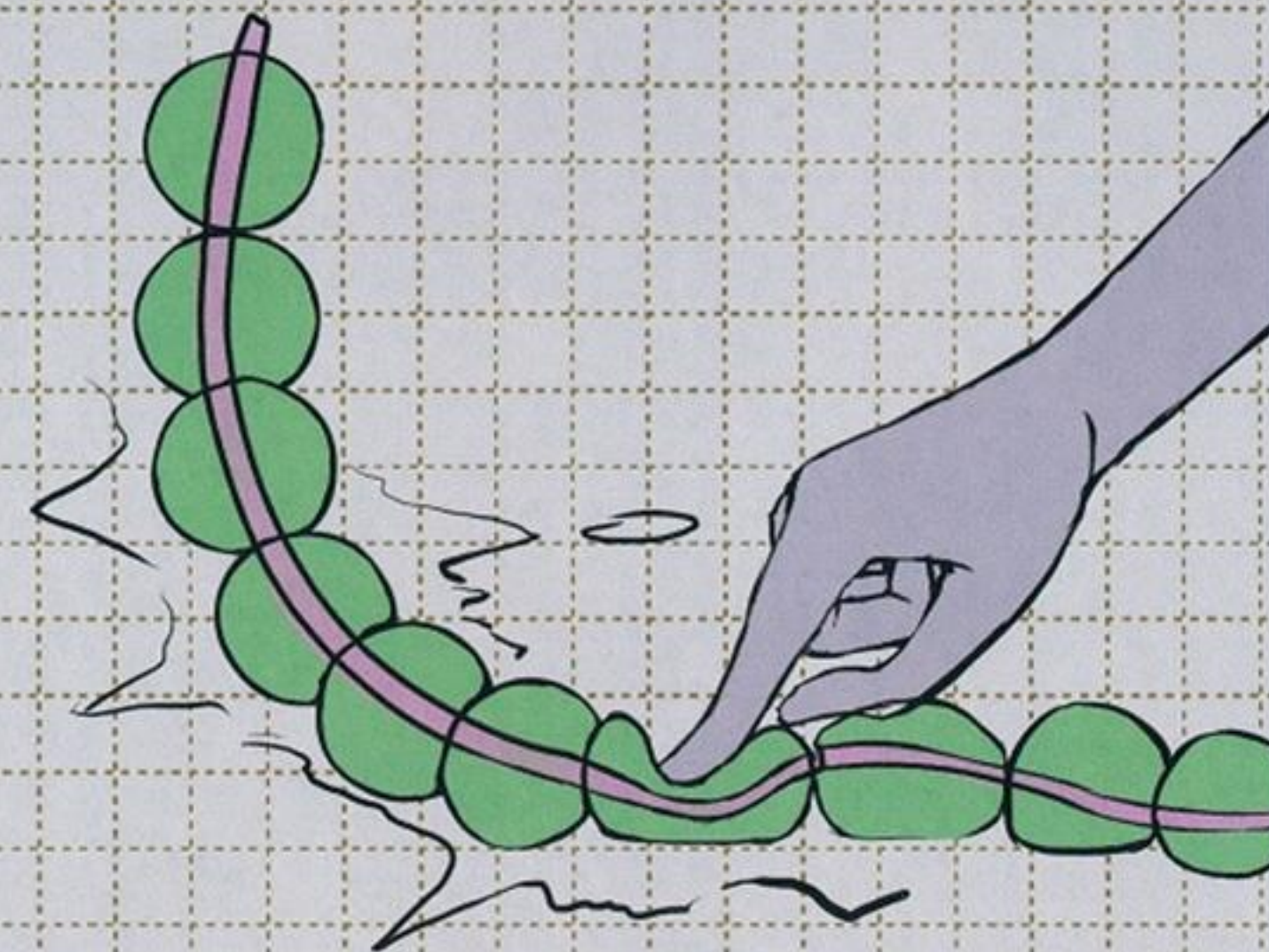

素材はやわい



#07 高雄型重巡洋艦 調教調書

養艦場 量産計画書

【豚型口級】

・駆逐艦口級の陸地活動時の姿(仮)
 ・非常に性欲が強く、そこに拘束された艦娘あらば積極的に繁殖活動を行う変態的習性をもつ。

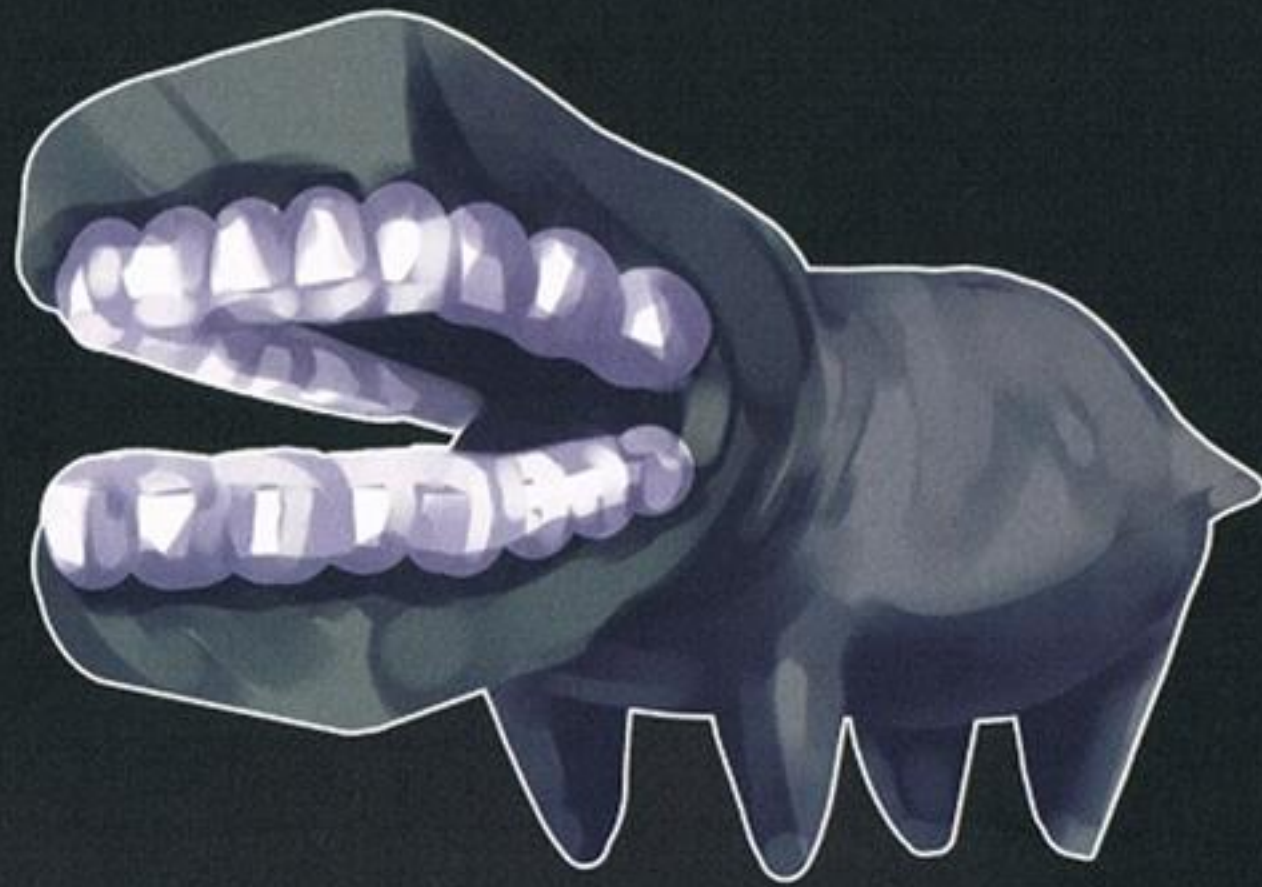

【交尾授乳両立構造】

豚型口級による生殖活動、及び幼少期深海棲艦への授乳を両立できるように、艦娘を以下のように拘束する。艦娘は成すすべもなくバックから犯され続けながら、出せる限りの母乳を搾り取られる。押し寄せる快樂にきっと正気を保てないだろう。

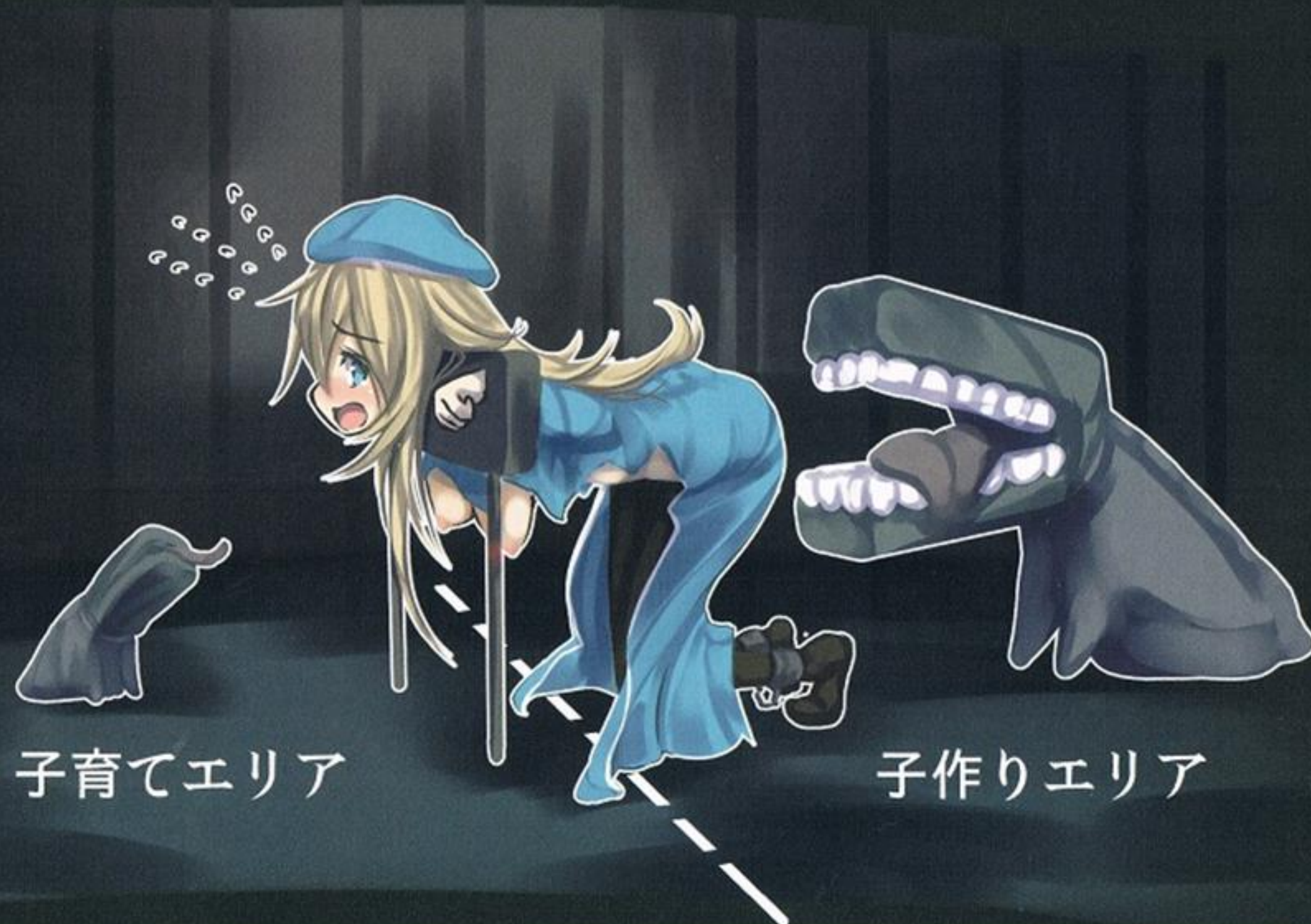

捕虜艦情報

洗いざらい機密情報を吐いてくれた君たちに新たな任務を与えてやろう。産むこと、育てることだ。簡単だろう？
 ここが君たちの新しい部屋<猛獣の檻>だ。しっかりと子作りに励んでくれたまえ。君らは数々の調教に耐え抜いてきた逸材だ。きっと孕めばフラゲシップ級を量産してくれるに違いない。期待しているよ。

尋問中
済



尋問済み捕虜艦名簿

| No | 艦種 | 艦 |
|----|------|---|
| 1 | 重巡 | 愛 |
| 2 | 重巡 | 高 |
| 3 | 潜水母艦 | |





捕虜救出システム実装待ち



ヤバイお...
ヤバイお...

仕事が増えた...

-  機動部隊を編成せよ！
-  前哨戦隊を編成せよ！
-  戦隊を編成せよ！
-  本町攻略
-  東百部隊を編成せよ！



代理

To be continued...





■大鯨、大和、蒼龍の奴隷生活
尋問が終わっても艦娘に
休む暇なんて無いんすよ
(ゲス顔)

夏コミ頃(C86)に手を付け
ていた一枚絵なのですが、
入稿後の娯楽の波に飲まれ
冬コミ原稿が完了するまで
存在すら忘れていました…。

つーかこっちを塗ってたら
冬コミ原稿作業を少しは
楽できたのでは…？
考えないことにしよう…。

Rough・お蔵入り

■赤城、加賀、飛龍の奴隷生活
豚姦もいいがこういう形での小作り
もいい。赤城さん常に絶頂してるな。
敏感すぎるぜ。

夏コミ(C86)原稿着手前から
手を付けていたのですが、本誌の
企画をした時点で、赤城さんと
加賀さんの自転車責めが描きたく
なったので、お蔵入りとなった
一枚です。



NKT…(N:長く/K:苦しいT/:戦いであった)

カラーイラスト本を作るのは初めてになります。
毎回、同人誌原稿ではヒィヒィ言いながら描いてるんだけど
イラスト原稿ってやばいね。グレースケール原稿の比にならないわ。
考える事は2倍、いつもの2倍の作業量、試行錯誤の時間も2倍だ！
そしていつもの3倍の回転を加えれば！400×3倍！
パッ〇ア〇ーマン！お前をうわまわる1200万パワーだーっ！

ふう…。

本誌を手にとってくれた方には本当に感謝しております。
何でもしますから(ん?)

エロ絵を並べていく製法もシンプルで好きなんですけど
折角、鹵獲捕虜監禁って設定あるんだから雰囲気出したいくて
こういうゴチャゴチャした作り方にしてみたんだけど
どうだったかな？

それでは2014年お疲れ様でした！よいお年を！



発行日:2014/12/29

サークル名:もなかうどん

作家名:モニカノ

Pixiv: <http://www.pixiv.net/member.php?id=242010>

twitter:@monikanoid

印刷:グラフィック

※無断転載複製を固く禁じます

※18歳未満の所持・閲覧を固く禁じます

