



Alone
Again

FOR ADULTS!



Presented By
NGMYU/TOHGARASHI HIDEYU

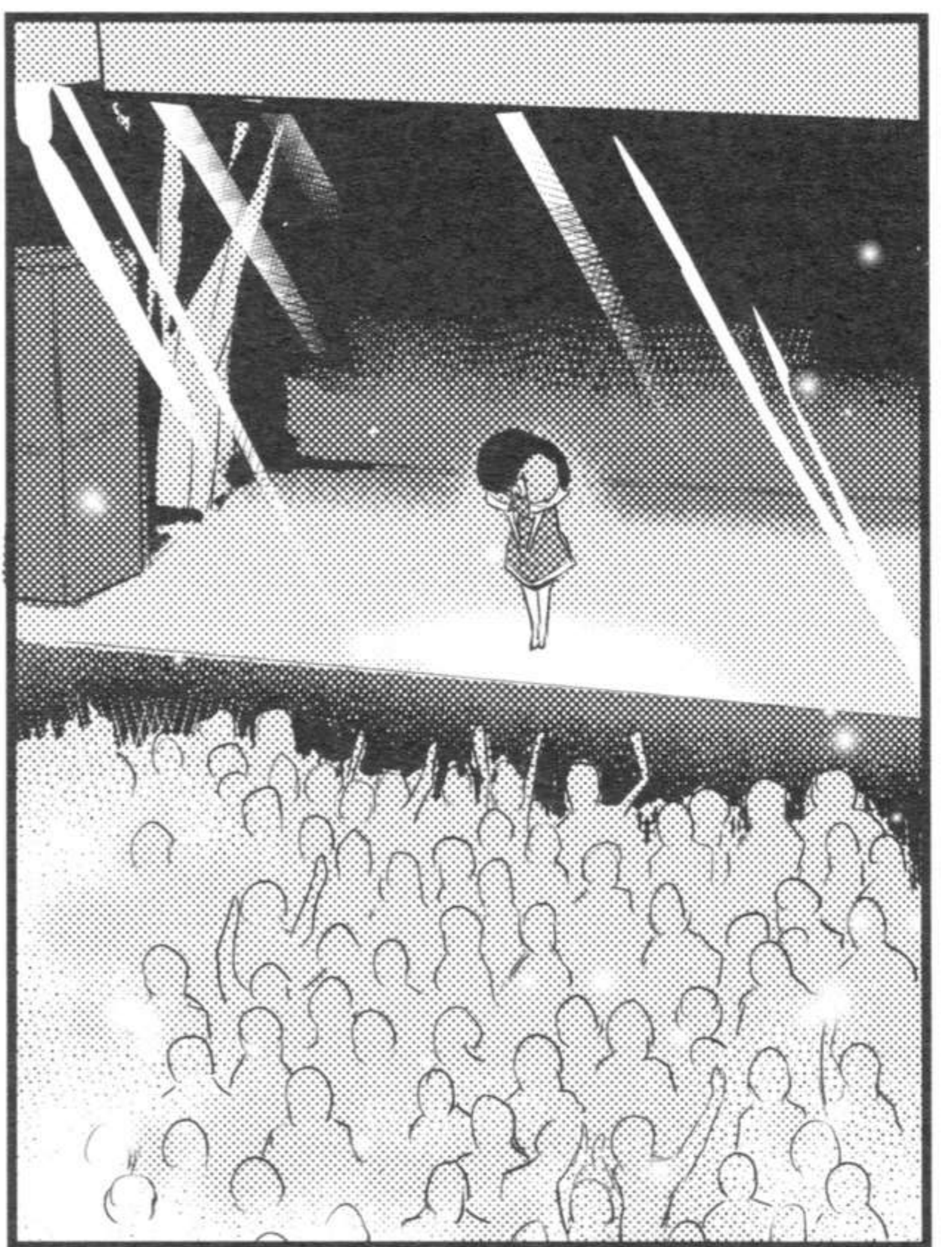



一瞬だった





次から次へと
好き勝手
書きやがって！

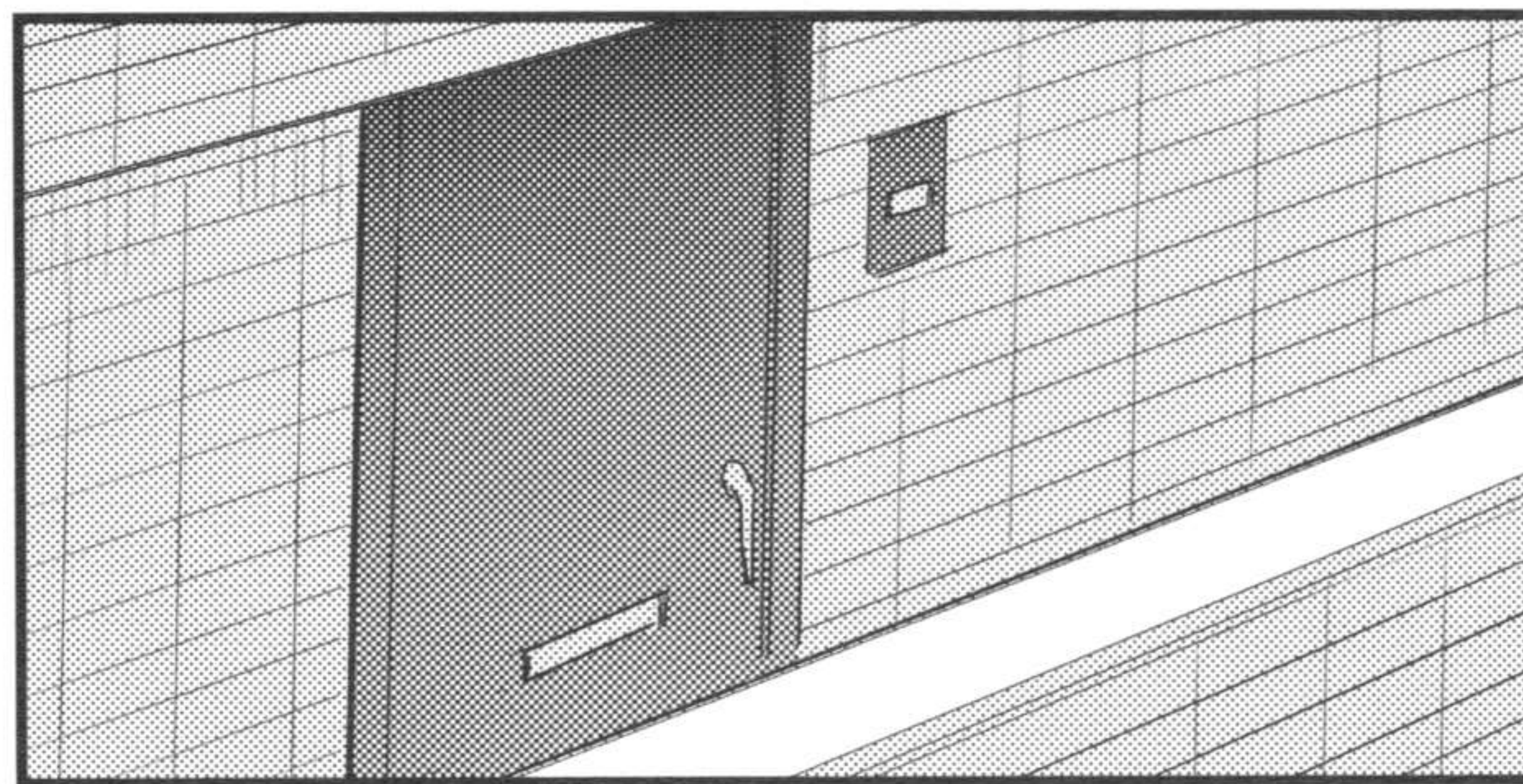
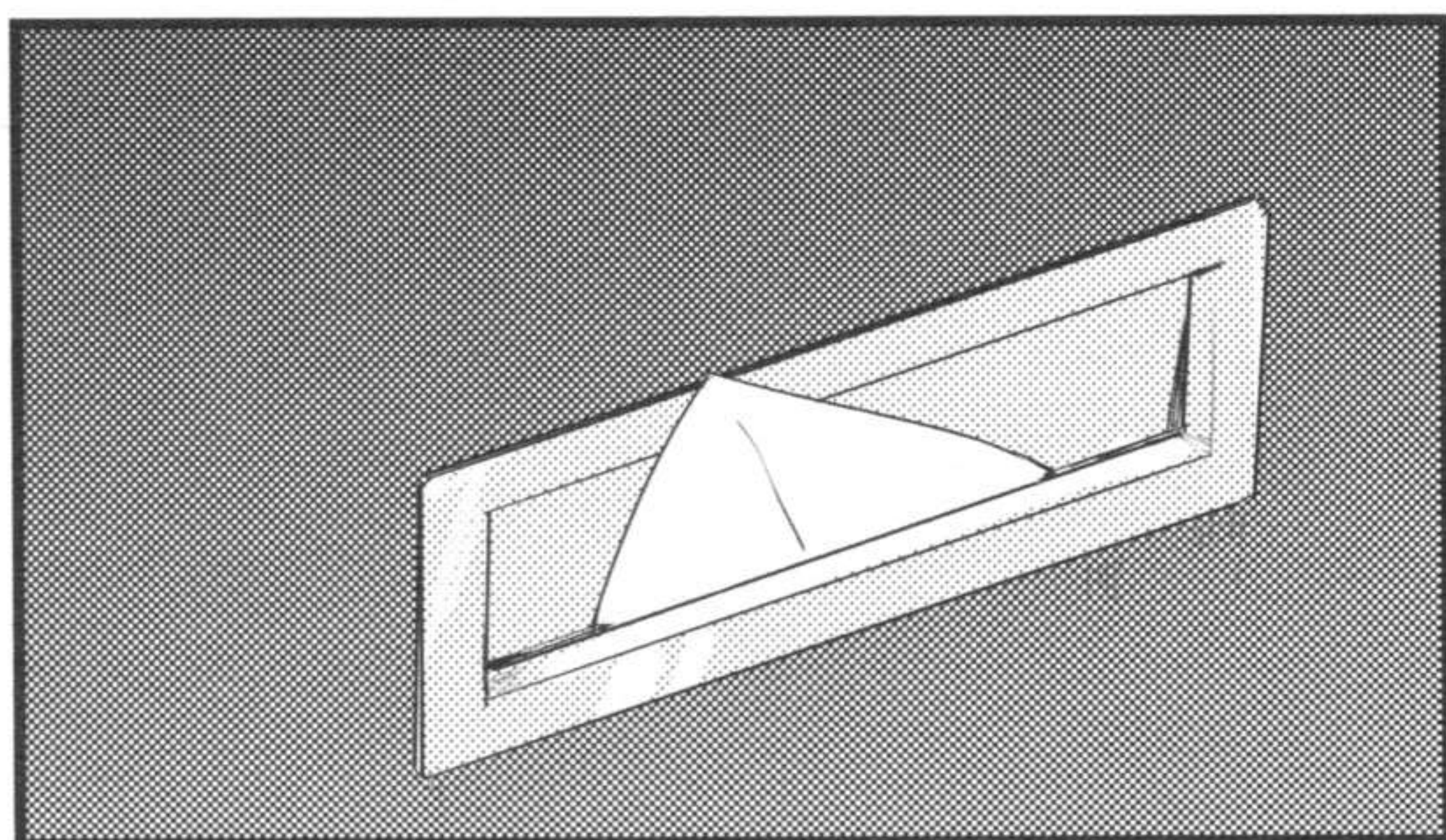
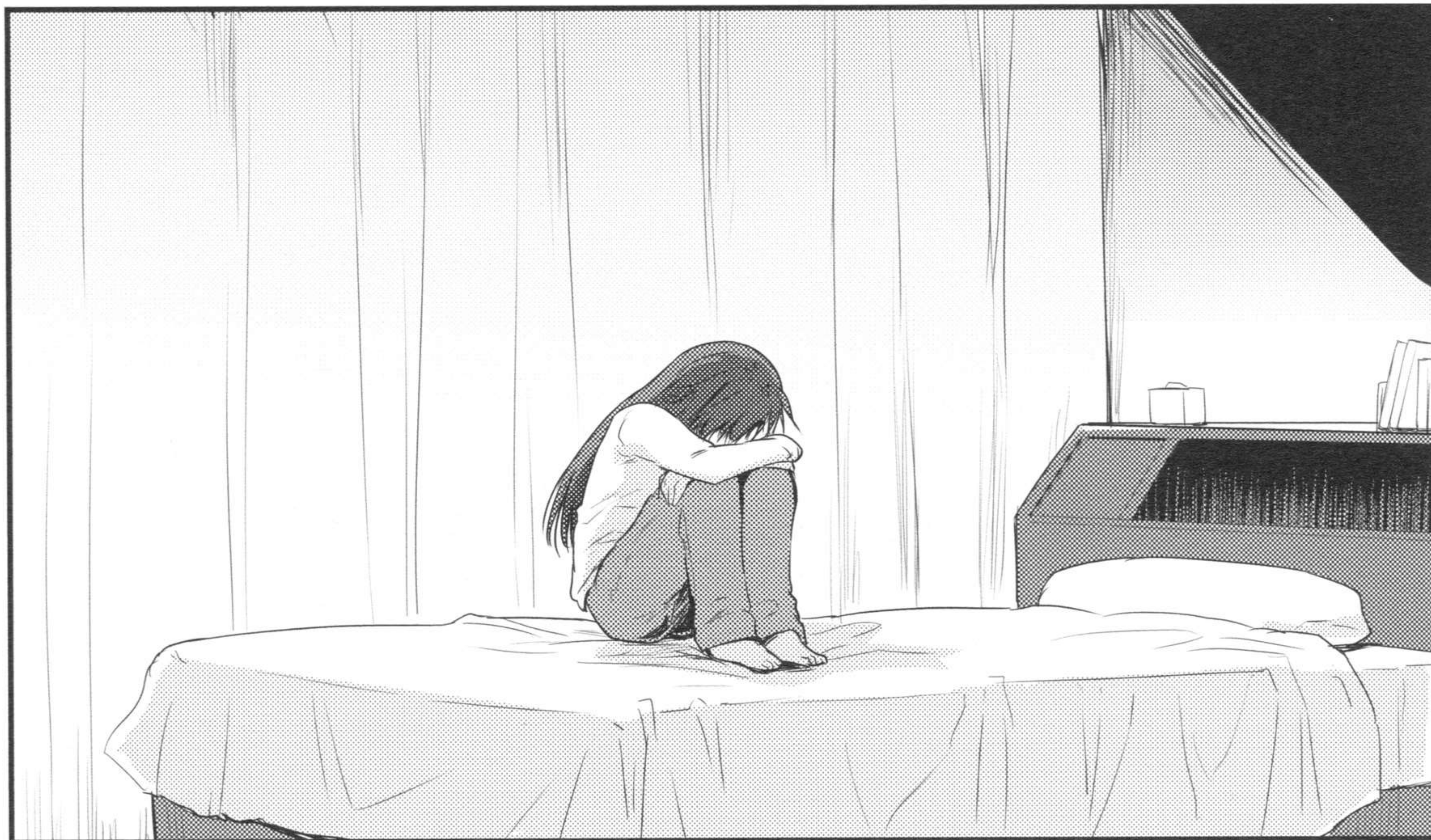



Alone
Again

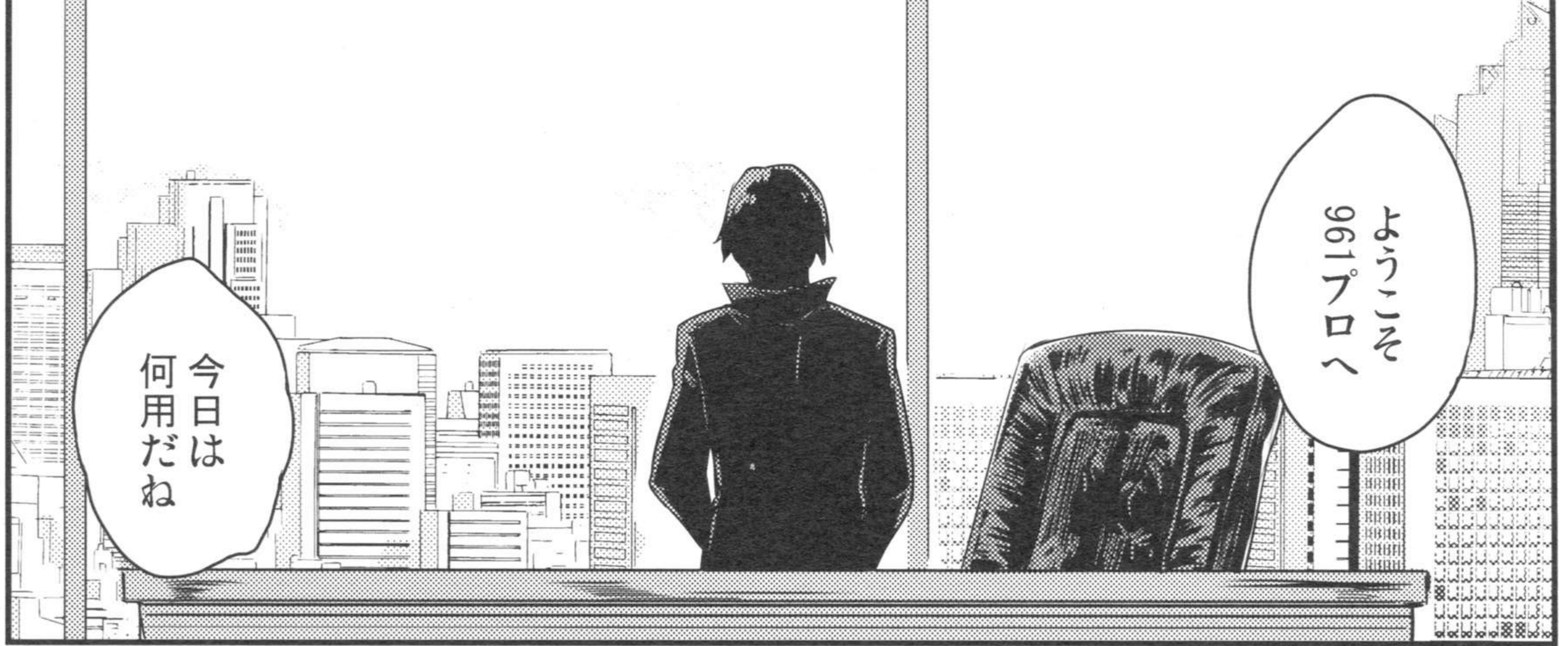

ようこそ
961プロへ

今日は
何用だね

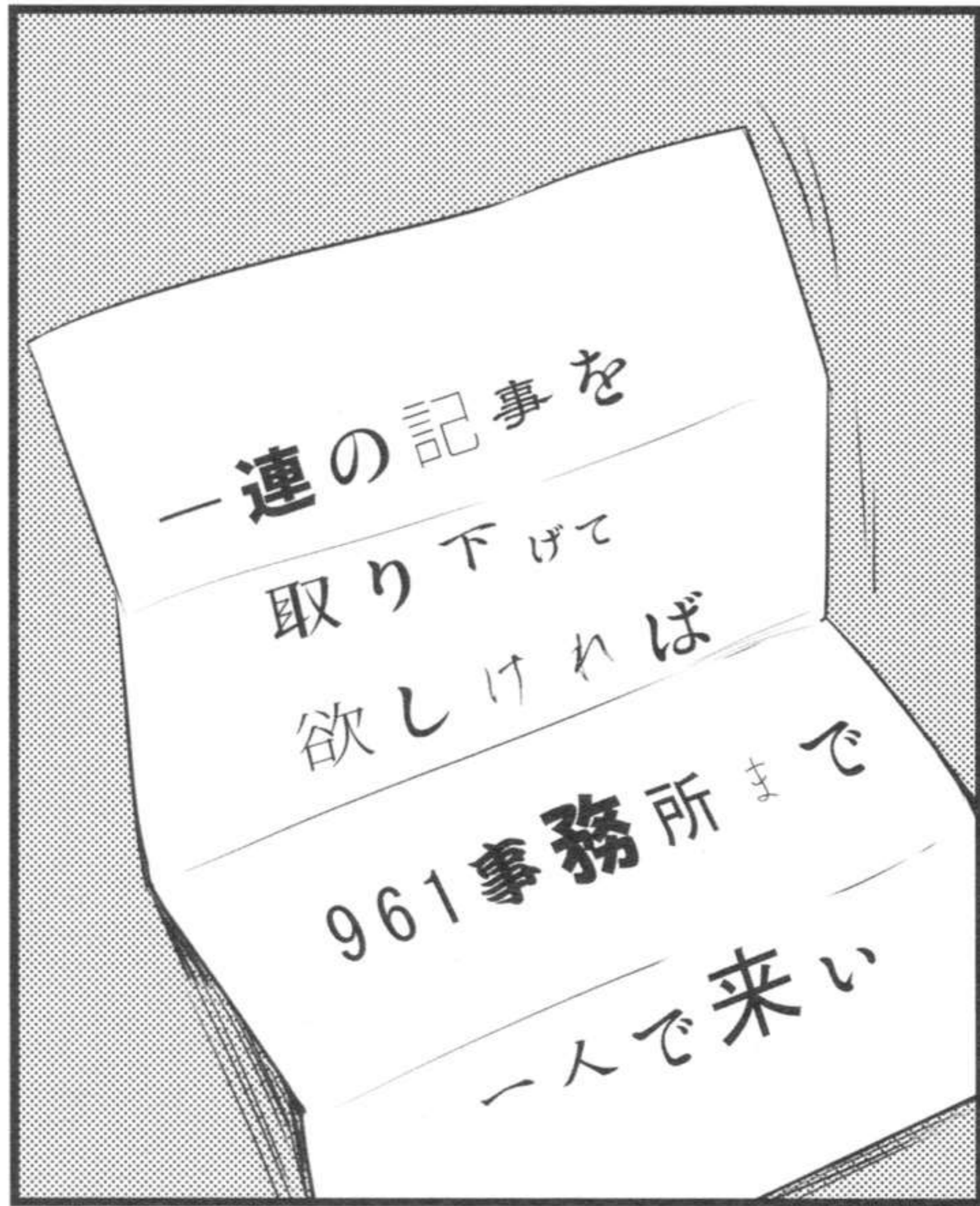

一連の記事を
取り下げて
欲しければ
961事務所まで
一人で来い



如月千早



くくく
…なるほど

そんな手紙で
のこのこやって
くるとは
純粋な娘だ



そんな
シヨツク
だったの
かね

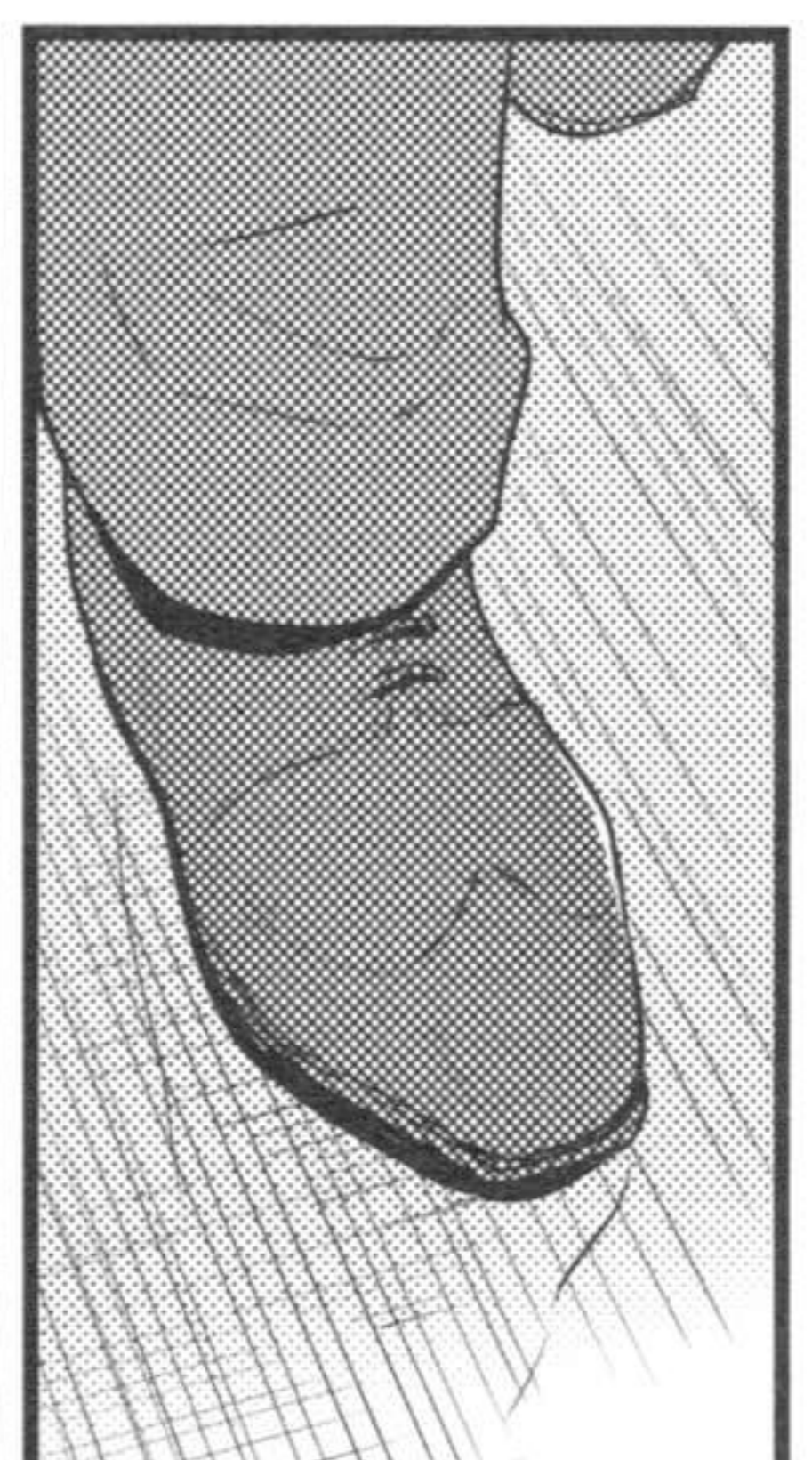



私を潰すのが
目的なら

もう
済んだ
はずです

これ以上
弟の事を書くのは
止めてもらえますか



ほう
歌えなく
なつたと
聞いたが

話くらいは
できるのか

触らないで
下さい



落ち着き
たまえ
如月くん

たしかに
我が事務所の
力を持つて
すれば

君の
中傷記事を
取り下げ
させる
くらいのこと
造作も無い



今さら何を!



勘違いして
もらっては困る
私が記事を
書かせた証拠
でもあるのかい?



取引?

だがこちらも
慈善事業では
ないのでね

取引と
いこう
じゃないか

芸能界にいて

この意味が
わからぬはずも
なからう

わかりません

私に何を
しろと

鈍い女だな

君の身体で
奉仕しろと
言っているんだ

なっ

んぐ…ん…あ

は…あ



や、やめて

何を
言っている

頼んだのは
君のほう
からだ

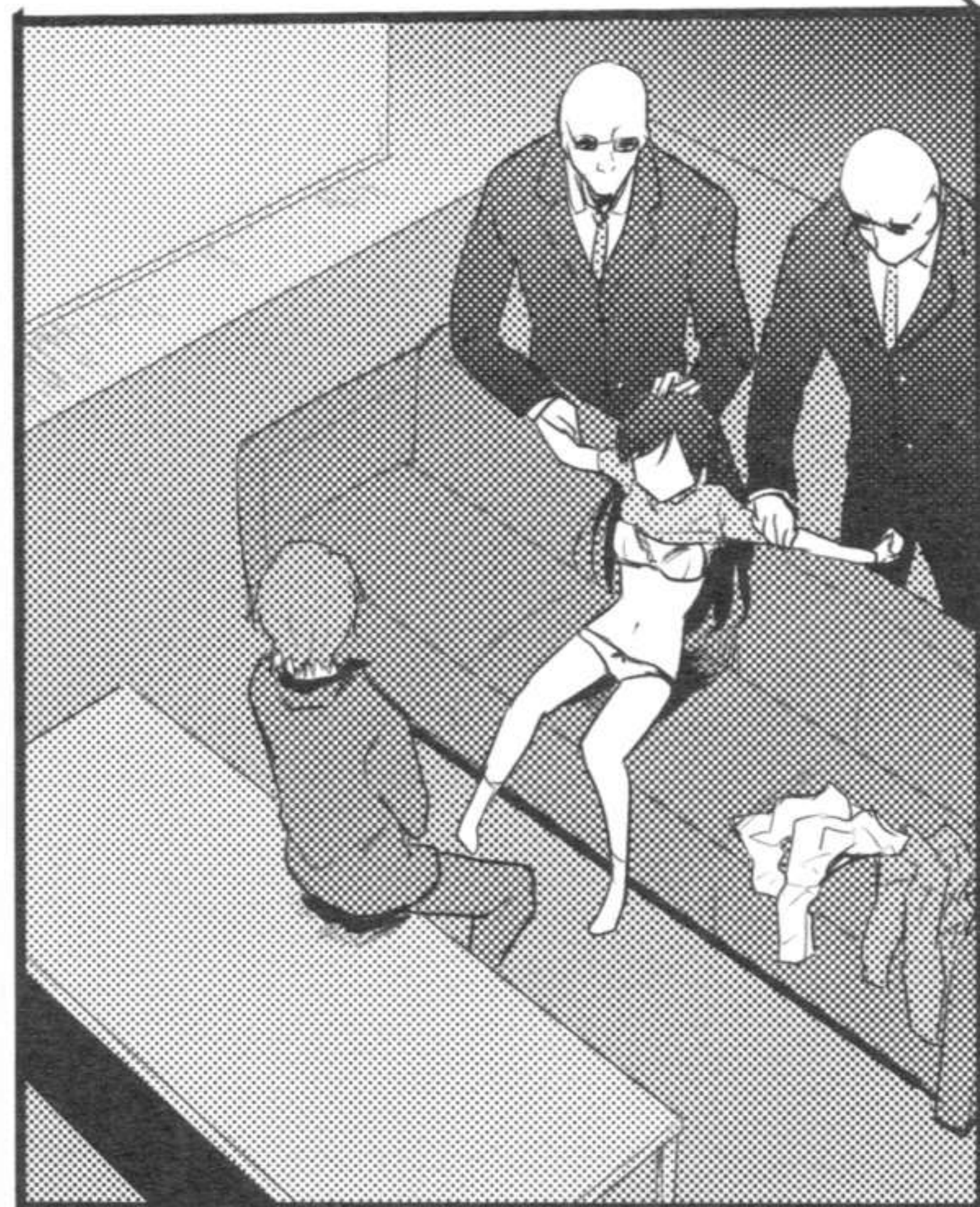

しゃぶり
たまえ

無駄口を
たたくと

余計に時間が
かかるだけだぞ
千早くん



もちろんだ
安心しなさい

我が
の事務所の
力を持って
すれば
た易いことだ

今後一切
君の家族の
醜聞が
メディアに
流れること
はないよ



約束して
くれますか…？



…わかり
ました





これが
男の人の...

ほお

ほお



ほお

ほお



つたな
拙いな

んぐ

ふああッ

君の
プロデューサーは
そんなことも
教えてくれ
なかったのかね

ふるわへ...
あ...りま...えん



んんッ!



中で
大きく...



んん



んん

んん



はあうッ

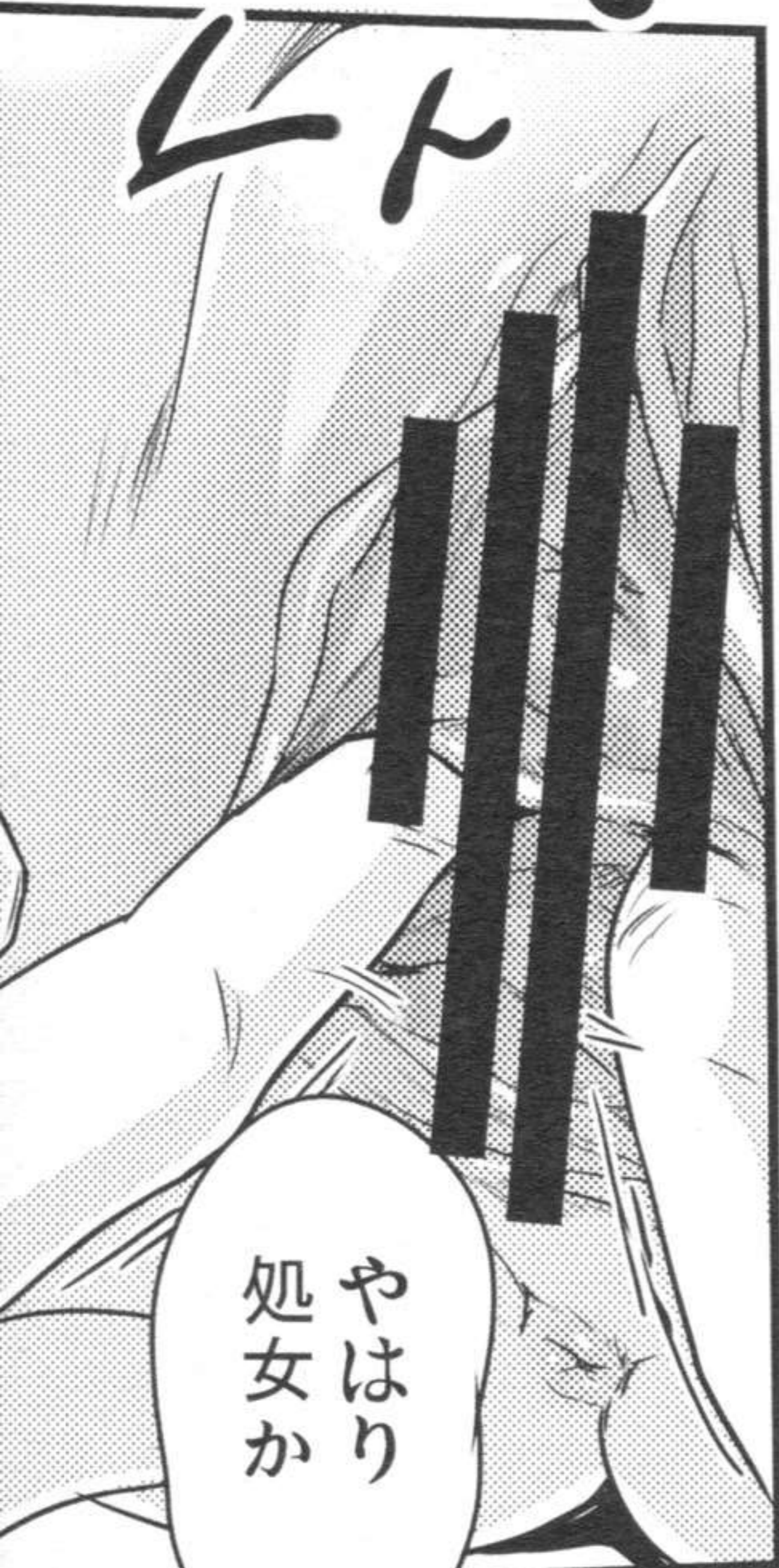

やはり
処女か



ああッ



え
そんなッ



私の精液を
こぼすなんて
失礼だな
君はッ!



さすが
弱小事務所の
765プロ

少々
教育が
必要な
ようだ

芸能界の
作法も知らない
生娘とはな

い
いやあ



やあッ

はあ

はあ

どうかね
初めて啜えた
男の味は？

体中に電気が
走って

ジンジン
する...

処女だけあって
良い締め具合だ

わっ
わっ



あッ

光栄に思えよ
千早

わっ
わっ

わっ
わっ



や、中は
……ッ!

ダメッ

初めてのセックスで
この私の子種を
与えられるのだから

いやあ!

ガッ

ド



くくく
気に入ったぞ
千早

こちらの
才能も
なかなかの
ようだ



体の震えが
止まらない

あ♡

あ♡

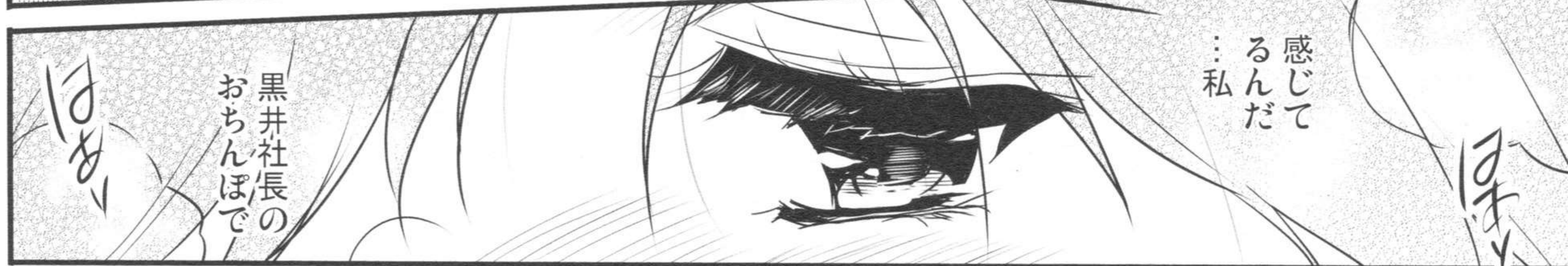

感じて
るんだ
私

黒井社長の
おちんぼで



腰の動きも
よくなったな
千早

君は実に
飲み込みが
早い

あ♡



ああ♡

そうだ
もっと私に
聞かせてくれ

ああ♡



いい声だ

歌姫と
呼ばれただけの
ことはある



うたごえ
君の喘ぎ声を

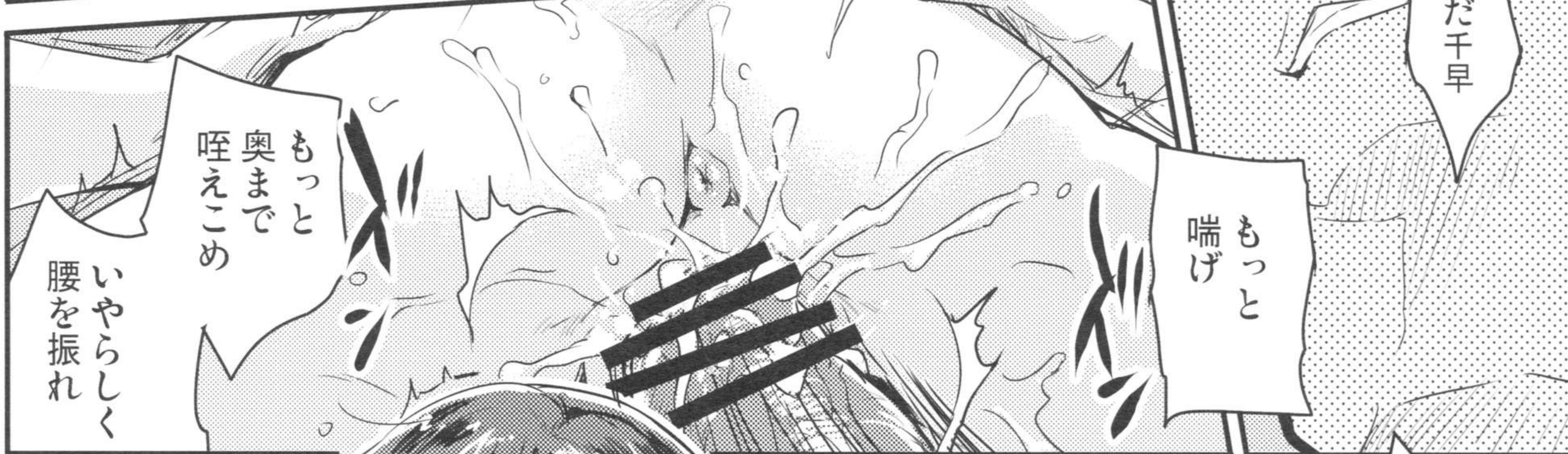



千早を
961事務所で
見かけたって？

そんな
バカな

でも
馴染みの
出入り業者
さんからの
情報ですし
……



——千早ッ

あゝ

あゝ

あゝ

あゝ

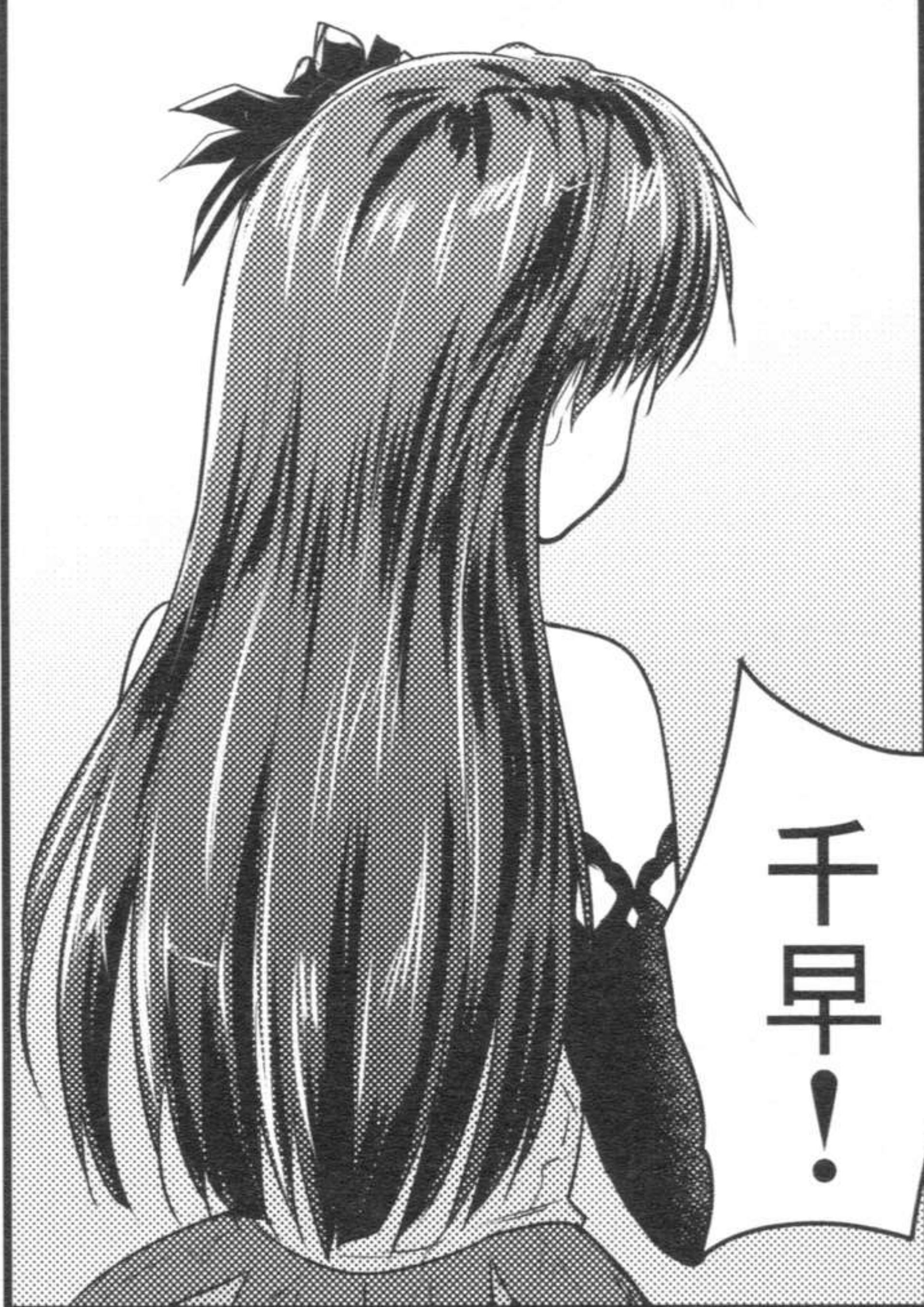

くく
本番を前に
興奮して
いるのか

下着まで
びしょびしょ
じゃないか

ああん♡

まったく
いやらしい女だな

君の育てた
アイドルは

どうだ
可愛い声で
鳴くだろう？

これから
たっぷり
彼女の歌声を
聞かせてやる
堪能したまえよ

はあん♡

ほあ

ほあ

ズ

ああん



ほれ
千早からも
あいつに
何か言ってやれ

私の歌
聴いていって
くださいね

元プロ
デューサー



如月千早 復活コンサート「奇☆跡」

こんにちは。唐辛子ひでゆです

艦こればっかやって本職さぼってたら

アイドルNTRちゃいますよ！プロデューサーさん！

…と冗談はさておいて

いつものラブラブヌルエオなアイマス本を期待された方

苦手な方、ごめんなさい！

ページは多くないですが(もうちょっと足したかったけど限界でした；)

エオ重視にはなっていると思うので実用的な用途に

使っていただければ本望でございます。

ではではまたー！

P.S.

アイマス映画

たのしみですね！

皆様良いお年を！

2013年末 コミケ



Alone Again

h2up

<http://ngmyu.com/>