

# テートウの決断

昭和16年の敗戦

18禁

蛸壺屋





# テートクの決断

昭和16年の敗戦



# TAKOTUBOYA



1941年  
(昭和十六年)7月

太平洋  
日本近海



クソ…

深海棲艦  
だ

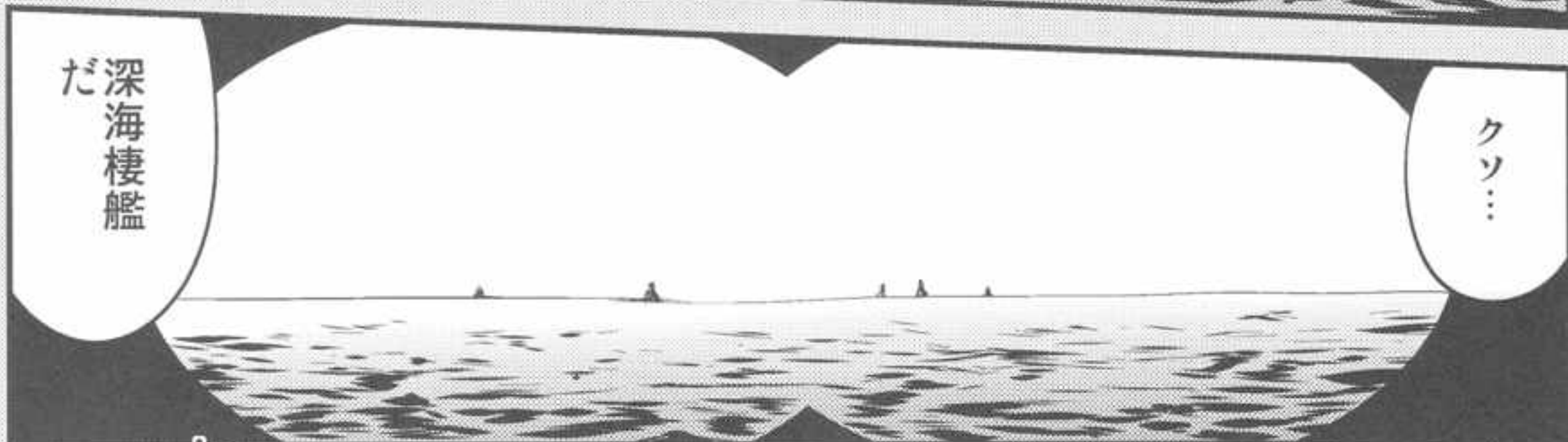

あああれが  
深海棲艦すか!?

減速!  
看板を用意しろ!



ノーオイル!  
ノースクラップ  
アイアン!

この船に  
石油とクズ鉄は  
積んでいない!

我々は  
ルールを守って  
航行している







ふう……  
一体何なん  
ですかね  
アイツら

マァマァ



中国で儲けてる金持ち  
から政治資金貰ってる  
そうだからな

へえー



何だボウズ  
知らねえのか  
ありやーアメリカの  
艦娘だ

え！  
そうなん  
スカ!?

そうさ 日本嫌いの  
ローズヴェルトが  
嫌がらせしてんだ  
日本の大陸政策が  
我慢ならねー  
らしいぞ

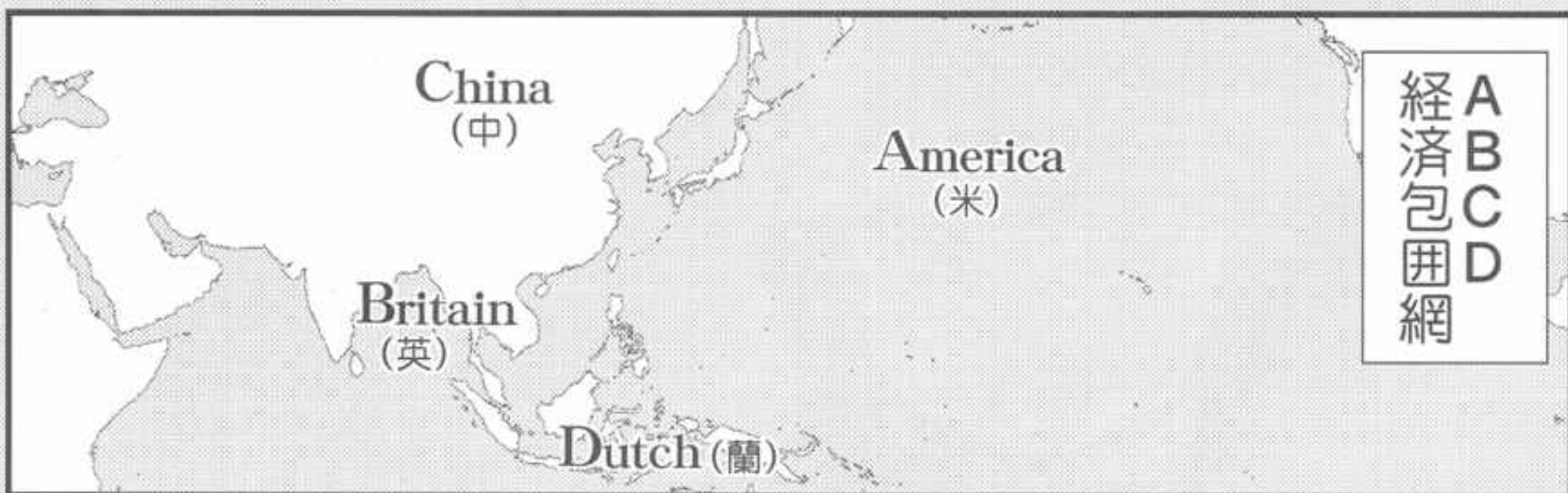

China  
(中)

America  
(米)

Britain  
(英)

Dutch (蘭)

A B C D  
経済包囲網



戦略爆撃調査団・副団長  
(元国務次官補)

P・ニツツエ

私は日本を  
降伏させるには  
潜水艦と機雷による  
海上封鎖だけで十分  
だと思っていました

日本本土への  
上陸作戦も  
ソビエトの参戦も  
そして  
原爆を使うことも  
もはや必要ないと  
考えていました

1941年 すでに日本の国民生活は  
米・味噌・砂糖・マッチ・小麦粉・食用油など  
生活必需品の配給制へと移行していた





それでは  
わが村初の艦娘候補生  
吹雪君の入営を祝う  
と同時に

武運長久を祈って  
万歳三唱を  
行いたいと思います



バンザイ

バンザイ



み皆様  
ありがとうございます  
ございます

吹雪は元気に  
行ってまいります

天皇陛下のため  
お国のため  
一生懸命ご奉公する  
つもりです



身体には  
気をつけるんだよ  
手紙を書きなさい

分かったから  
お母さん  
もういいって

ねーちゃん  
いつ帰って  
来んの？

おみやげ  
買ってきてー



吹雪  
やられた時は  
きっぱり死ねよ

恩給で  
牛を増やせて  
ウチが助かる  
から

もー  
何で兄ちゃんは  
いっつも人の  
嫌がること  
ばかり言うの！

艦娘とは

おおおね  
農家の次女三女にして  
身体頑強なるも動作緩慢  
知能すこぶる劣る

夜ともなれば六尺の  
ハンモックに身をゆだね  
空中高く舞い上がり  
安眠をむさぼる動物なり

でも実を言っても

小学校を出てすぐから  
毎日牛の世話ばかり  
やりたくなかつたのも  
確かにあるんだけど

たまに銀飯を与えれば  
万歳を三唱し  
涙ながらに喰らいつき  
余すところを知らず

これを  
艦外に放てば  
異性を見れば  
嬌声を発し  
敢えてこれに  
追随し逃亡の  
恐れ在り

よって長官  
これを憂い上陸を  
二分の一に定む

私ついに  
入るんだ！

栄光の  
帝国海軍へ！



横須賀  
海兵団屯営地

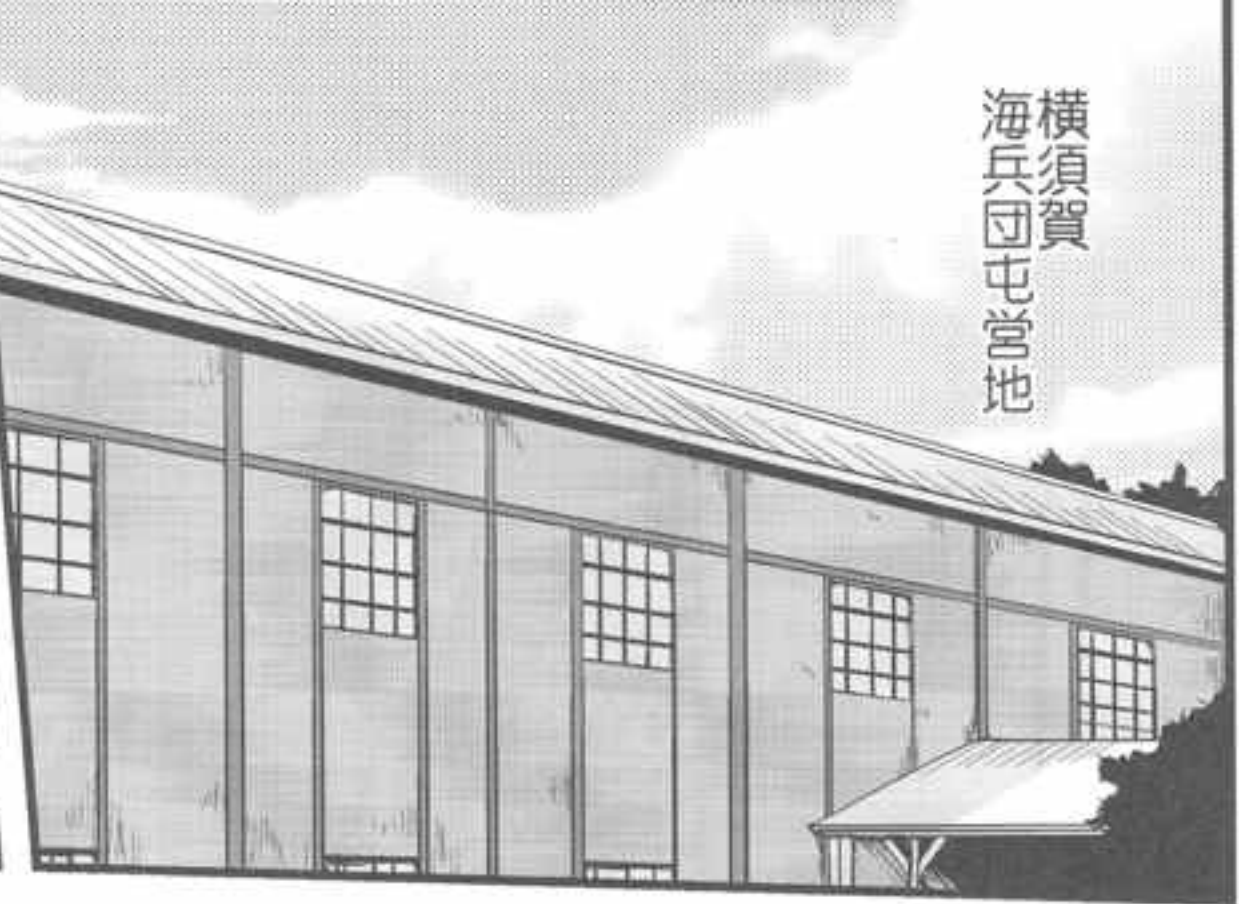

先生におまんちよ見られちゃうのかな...

ねえ



うわあ  
男の先生だ



えーそんな私はダメでしょうー

あーかもね...まあウチはお風呂が外だから弟や兄ちゃんにいつも見られて慣れてるけど



徴兵されてきました

私は横徴水一五九三三  
睦月です



えっと...あの

あ...私?  
横志水二〇五八七  
吹雪です

え? 『志』って吹雪さん志願なんですか



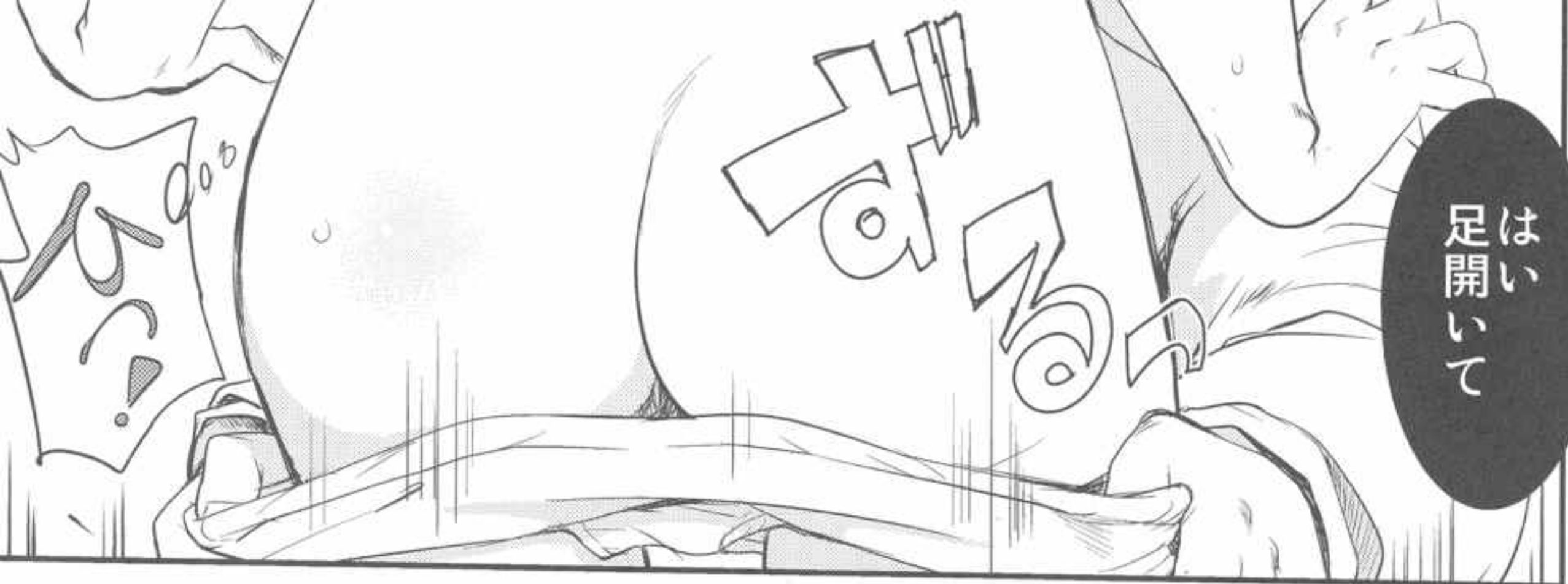

はい  
足開いて



はい  
性病なし



性交の  
経験は？

セイコー？  
あああ  
交配ですか  
ない  
ないです



肛門  
異常なし



後ろ向いて  
尻を付き出して

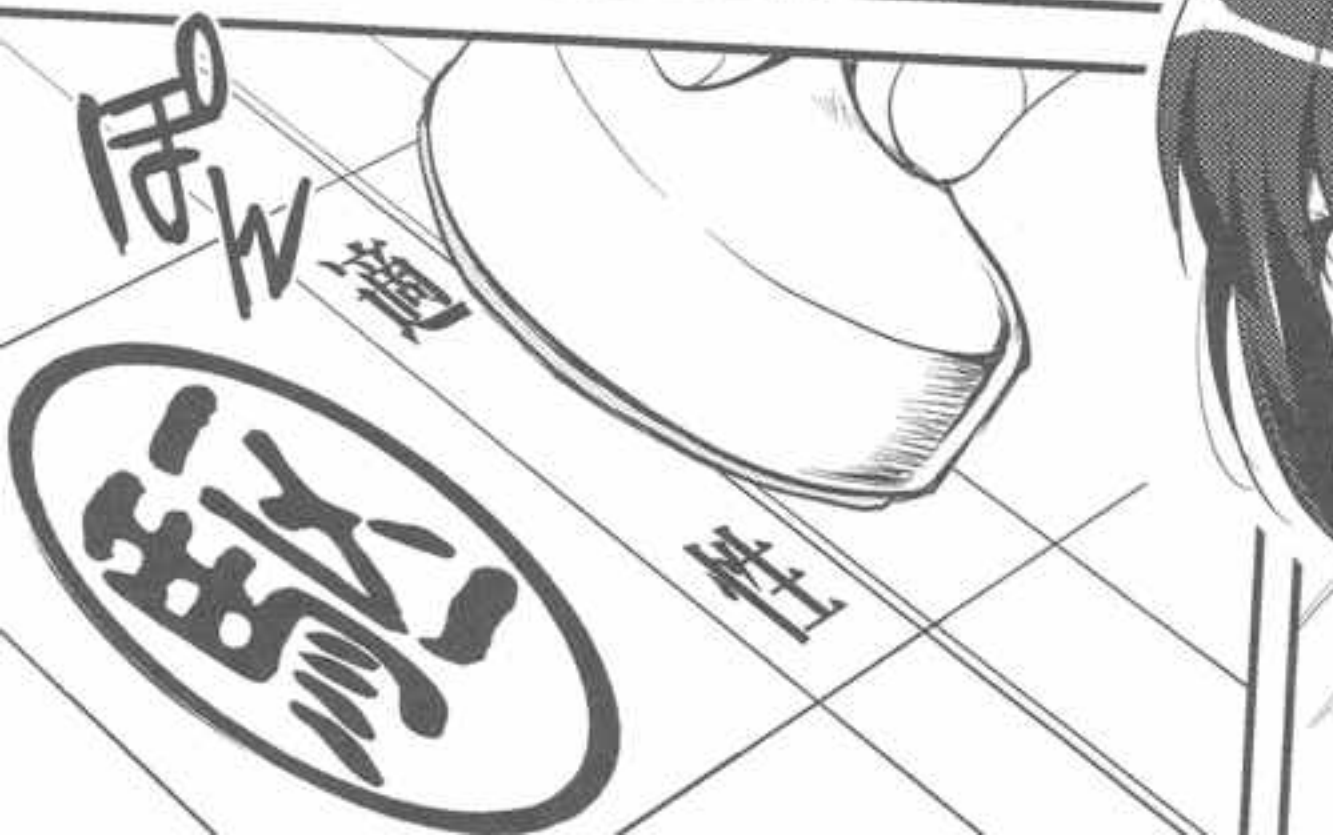





モタモタするな!

海兵団では  
全て駆け足です  
ゆっくし歩くことは  
許されません



シゴかれても  
飯を食つて一晩  
寝ればピンピンする  
元気だけだ

元気が無い奴は  
それこそ  
何の価値もない!



いいか  
お前達は  
技術もなければ  
経験も知識もない  
田舎者で

あるのは  
若さと元気だけ



食事の用意なども  
全て班ごとの  
競争です



天突き体操  
はじめー!!







今日の当番は  
誰だッ!

カチャ

カチャ

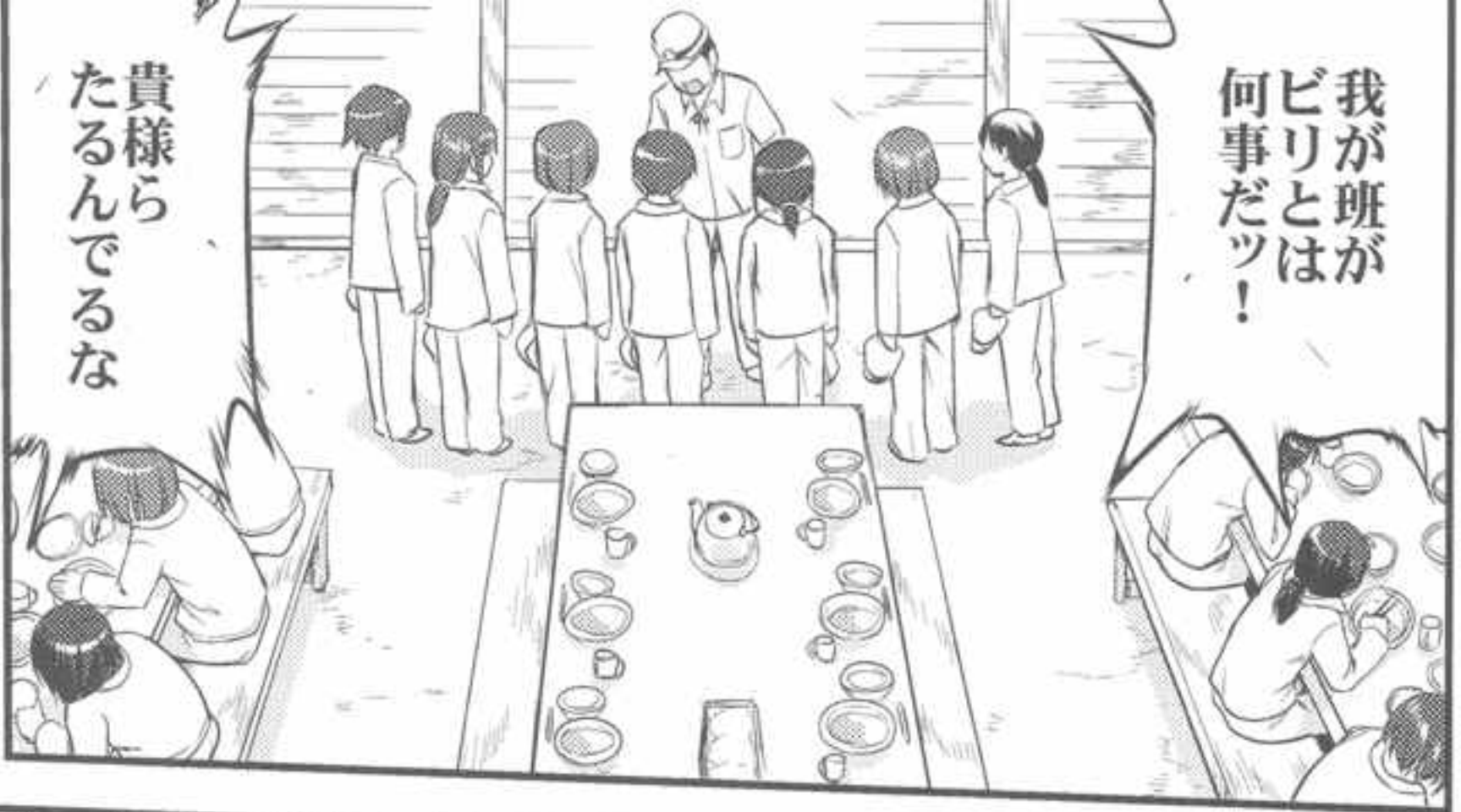

我が班が  
ビリとは  
何事だッ!

貴様ら  
たるんでるな

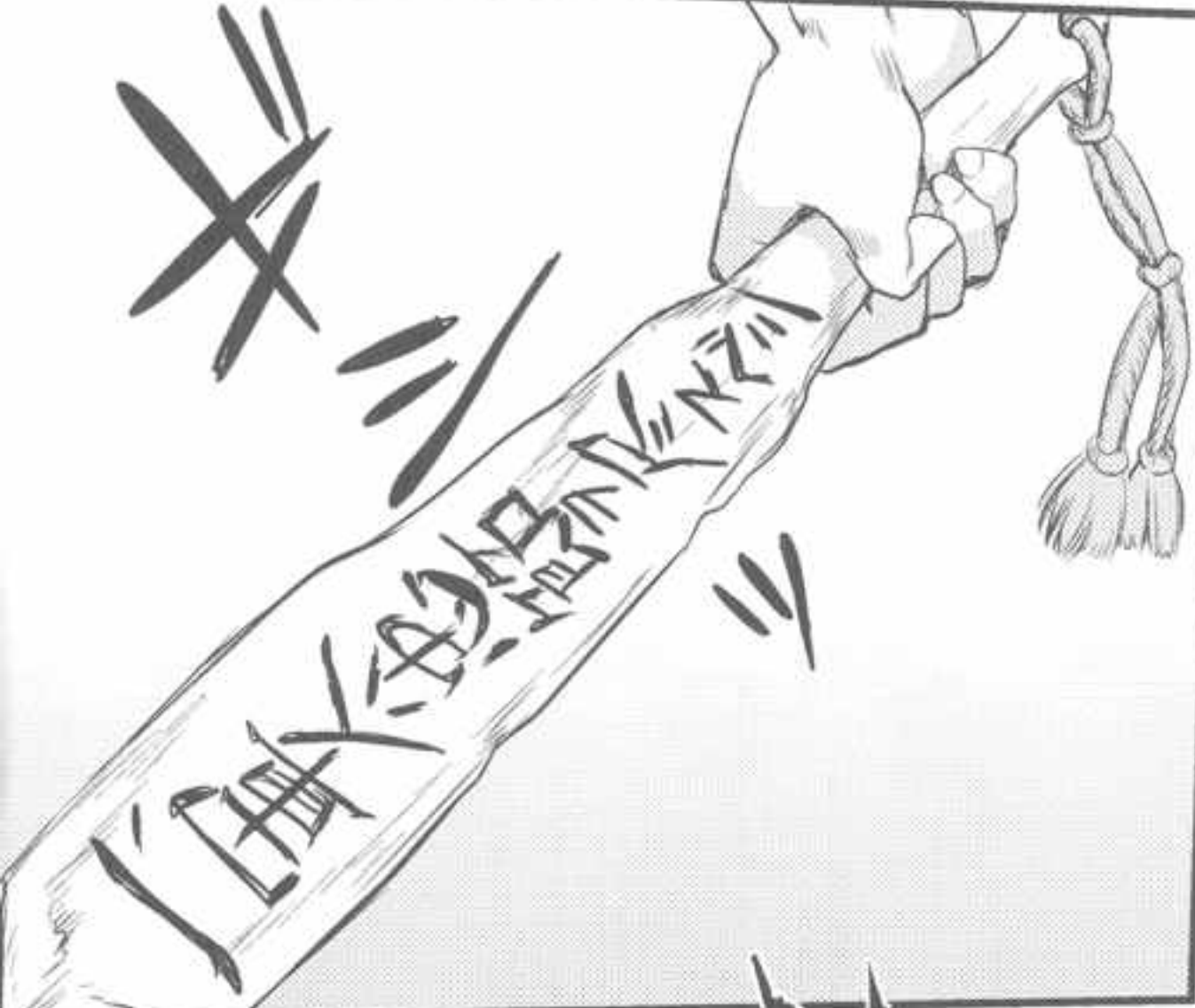

吹雪!

はい

バター



歯ア  
喰いしばれ!





あ…目の前が

ホントに  
白く…

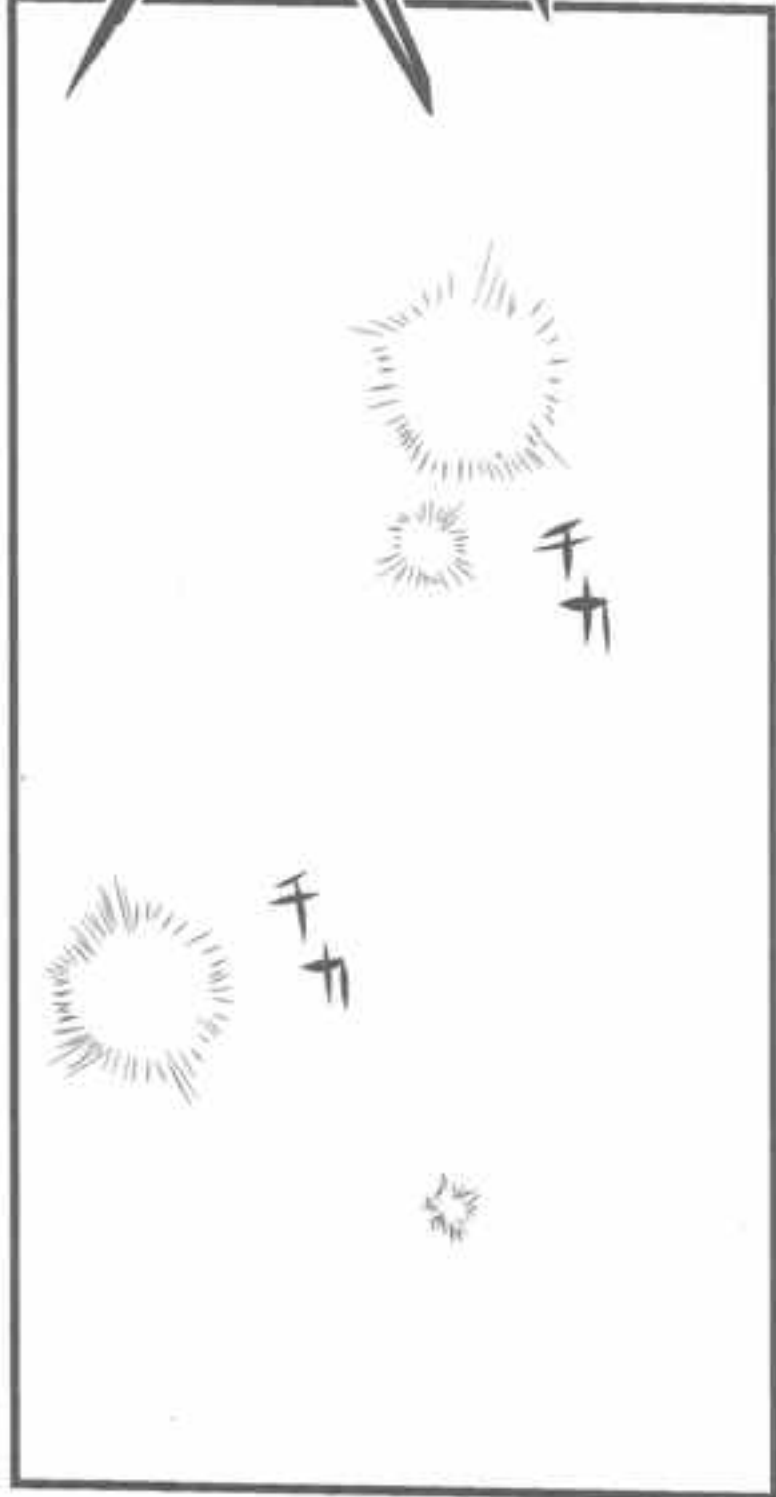

あ…ありがとうございました…

全員  
飯にかかれ！  
残り3分しか  
無いぞ！



吹雪ちゃん  
大丈夫…？

あん…  
あんまり…





艦娘に  
なるのに  
何の関係が…

こんな  
訓練



突撃ー

走れ  
もつと早く！  
負けるなッ



もう家に  
帰りたい  
よ

お母さん

ううう



寝る！  
寝る！  
目ふさいで  
寝る！

疲れて  
何も考え  
たくない

すぐ  
寝るのは  
得意だから



ちよひ  
やめてよ…

うあああん

私まで  
もらい涙が  
出てきたし



気合  
入れるー!!

他の班に  
負けているぞ

もつとしつかり  
漕げーッ



また  
ビリから  
2番目だ

貴様ら  
もう一度  
海軍魂を  
入れなおす！

向い合わせ  
整列！！

「アゴ」だ！  
後列から

かかれッ

ボ  
コ  
ボ  
コ

睦月ッ

貴様今  
手加減したな

バカヤロー  
そんなんで  
海軍魂が入るか！

アゴってのはな

これくらい  
全力でやらないと  
ダメだ

分かったか

次ッ  
交代！

他の者も！  
加減したら  
承知せんぞら！

生まれ初めで  
グーで殴るのが  
一番の友達  
なんて





全然  
憧れてた  
海軍と違つよ



こんなの



痛ッ



あッ



班長ーッ

班長!



きゃあああ



そ…  
そうだね

首吊り  
…っぽい



うわあ…

きゃあ

やだ…  
何班の子!?

ホラ  
いつもバッター  
貰ってた子だよ



騒ぐな!  
全員  
寝床に戻れ

コイツは  
陛下に授けた命を  
勝手に捨てたバカ者だ  
明日の訓練には  
何の変更もない  
早く寝ろ!



あの娘も

きつと故郷から  
応援されて  
入営して来たん  
だろうな…

吹雪  
ちゃーん

あこっちは  
4班の如月ちゃん  
同じ地元出身なの

こんにちは！  
カッター競争の時に  
ひどく殴られてたの  
大丈夫でした？

えへへへ  
歯欠けちゃった…

えー  
ひどーい！

え？  
身体って！

んー  
ちよっとね  
アイツらに  
身体を触らせる  
代わりっていうか…  
いろいろと

まあ  
ここじゃ  
アイツらが一番  
力持ってるんだし  
要領の良さも  
必要かなって

ウチら別に  
箱入り娘って  
訳でもないしさ

お陰でアゴや  
バツターも  
あんまり貰わ  
なくなつたよ





ここ他に  
面白いことなんて  
何にもないでしょう？

ね 吹雪ちゃんも  
私達と一緒に  
気持ちいいことしない？  
気晴らしになるよ



チヨコレート  
受け取った手前  
断りづらい...

うう...



ああの...二人共  
いつもこんな事  
してるの？

ううん  
私も如月ちゃんから  
教えてもらった  
ばかり

さあ  
吹雪ちゃんも  
早く脱いで



いや...いいよ  
きよ今日は見る  
だけにしておく...

ダメダメ  
ホラ早く





水兵の服は  
脱げやすくなってる  
便利だね

わー!

フッフ

吹雪ちゃん  
可愛いよ

もっと  
よく見せて



ホラ  
裸でこうしてみると  
少し安心するでしょ

ぽんぽん



ホントだ  
何か落ち着く  
……

手が勝手に  
抱きしめちゃう

は、  
は、

ちゅ  
ちゅ  
ちゅ

あ、

あ、







私がやる

私がやる

んや〜

えへへへ

吹雪ちゃんの  
処女膜  
私の唾液で  
優しく破って  
やるからね



ううん  
そんなこと  
ないよー

あの：睦月ちゃん  
もしかしてアゴ  
本気でやったこと  
怒ってる？

睦月のことを  
忘れられない  
ように

吹雪ちゃんが  
一生



痛ッ  
いたい!

痛くない  
痛くない  
気持ちいいー  
気持ちいいー

ちゅー  
ちゅー





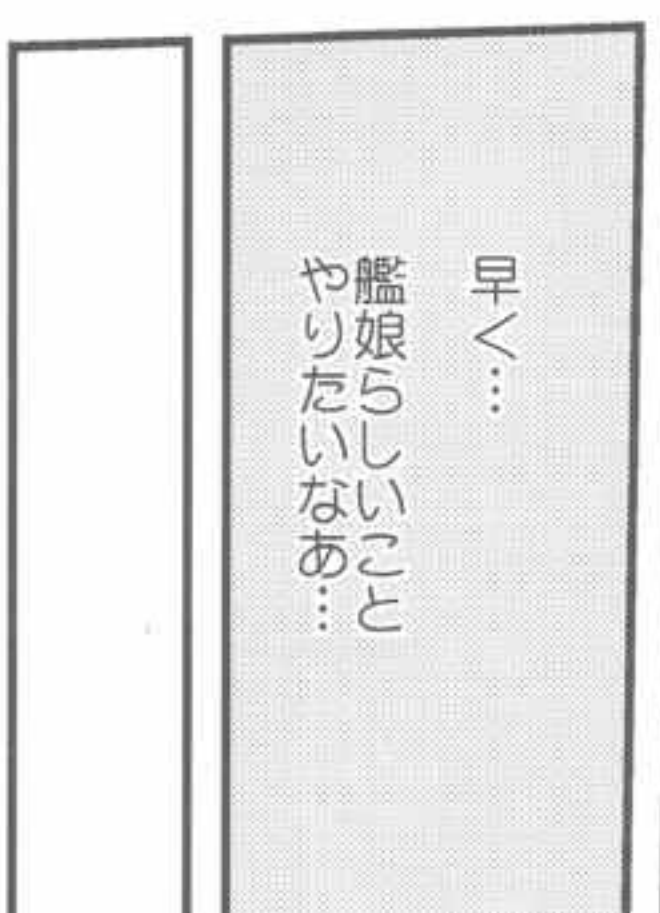



いよいよ  
今日からは  
水上訓練だ

装備をつけて  
ブイを番号順に  
回って戻ってこい

これが  
出来ないようでは  
艦娘なんてとても  
無理だぞ

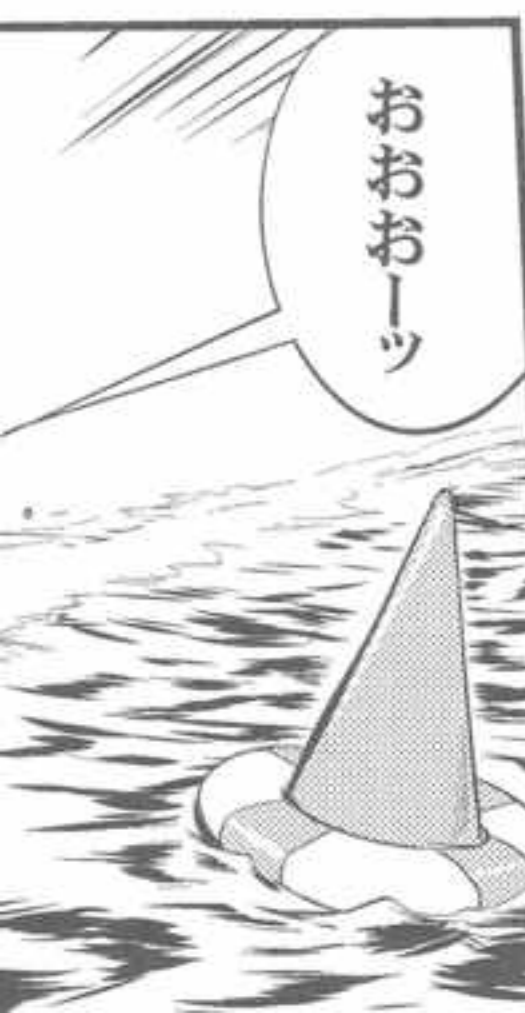





これ…  
艦装の重さで  
思うように  
走れない。

止まるのも  
曲がるのも  
すごく苦労する



こんな  
苦労なら

望む  
とアッー!



でも

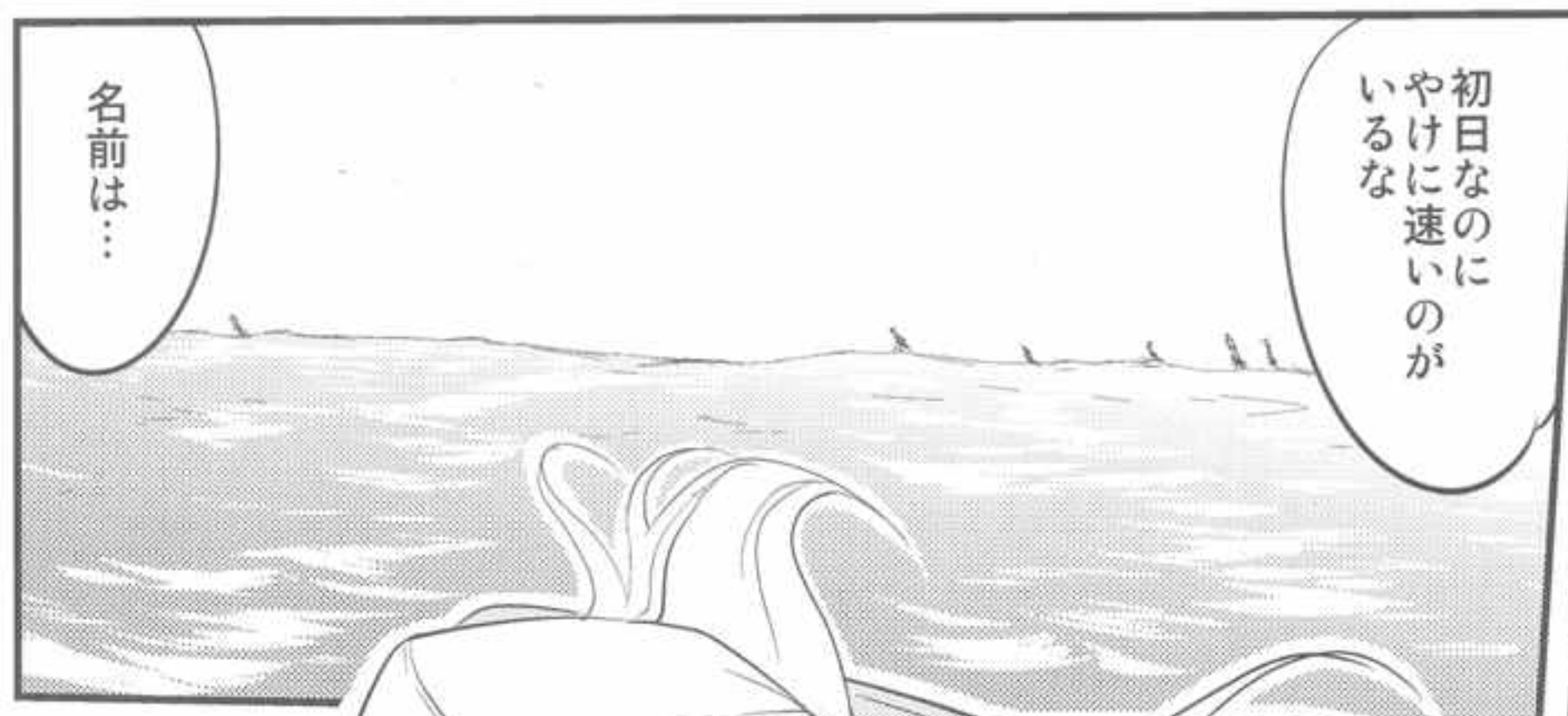

初日なのに  
やけに速いのが  
いるな

名前は…



ん？  
オイ  
あそこ2班



島風





夕立



島風に 続いているのが もう一人



吹雪

同じく 6班



睦月

6班



如月 4班



他に まともに走れて そうなのは



二ちゃんー! ぽー

よし 着いた者から 上がってよし



訓練連用

二班



整列レーツ!

うわ  
また整列だ

今度は何?

理由なんか  
ないよ

御機嫌が  
悪いだけでしょ

あッ

整列の時は  
後ろに並ぶん  
だよ

ね

貴様ら  
たるんでる  
な!

いかなの  
かな...

提督に敬礼ーツ

どの人?

先頭の人  
かな

どの人が  
提督?

いやきつと  
あの白い服の  
人だよ

あの人が...

私達の司令官

ねえねえ  
顔見えた?

ちよつと  
遠くて...

でも  
凛々しくて  
格好よかったね

そりゃあ  
我が連合艦隊  
司令長官  
なんだから

お前達  
今日は着任された  
提督のはからいで

特別に  
全員にお汁粉が  
振る舞われる  
ことになった

提督  
惚れた!

島風ちゃん  
お顔も見え  
なかったのに



入営より  
半年後…

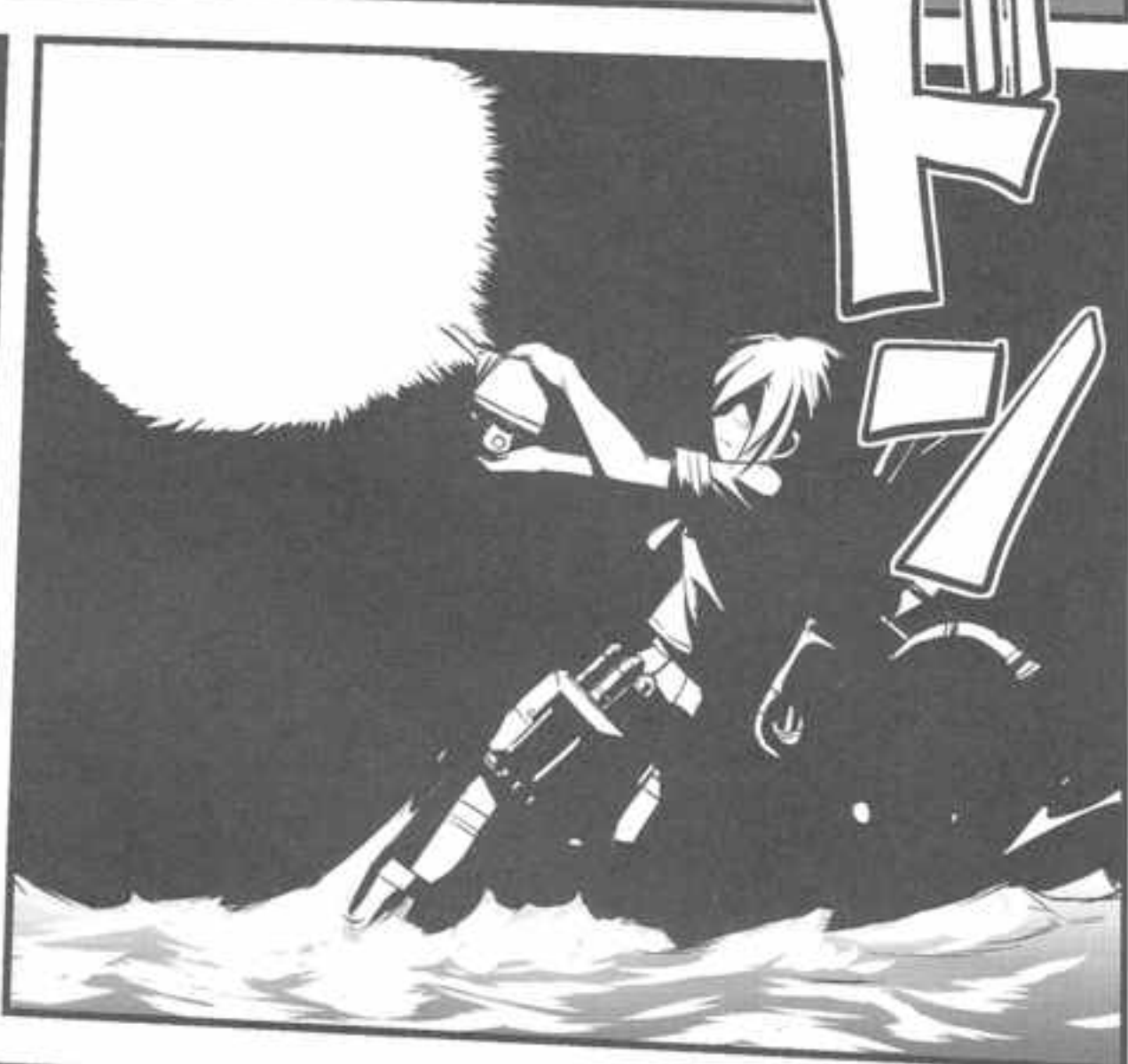
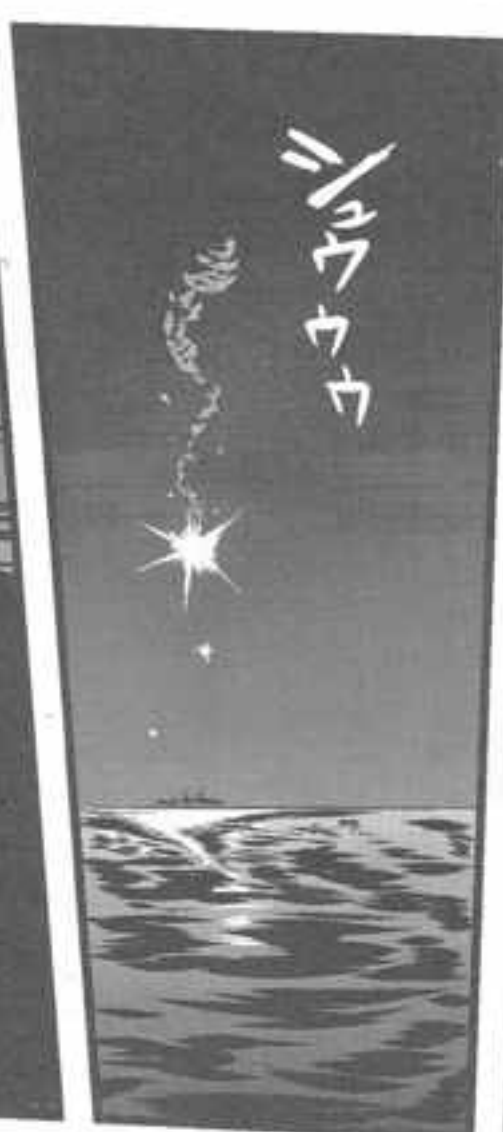

魚雷二本  
艦底通過！

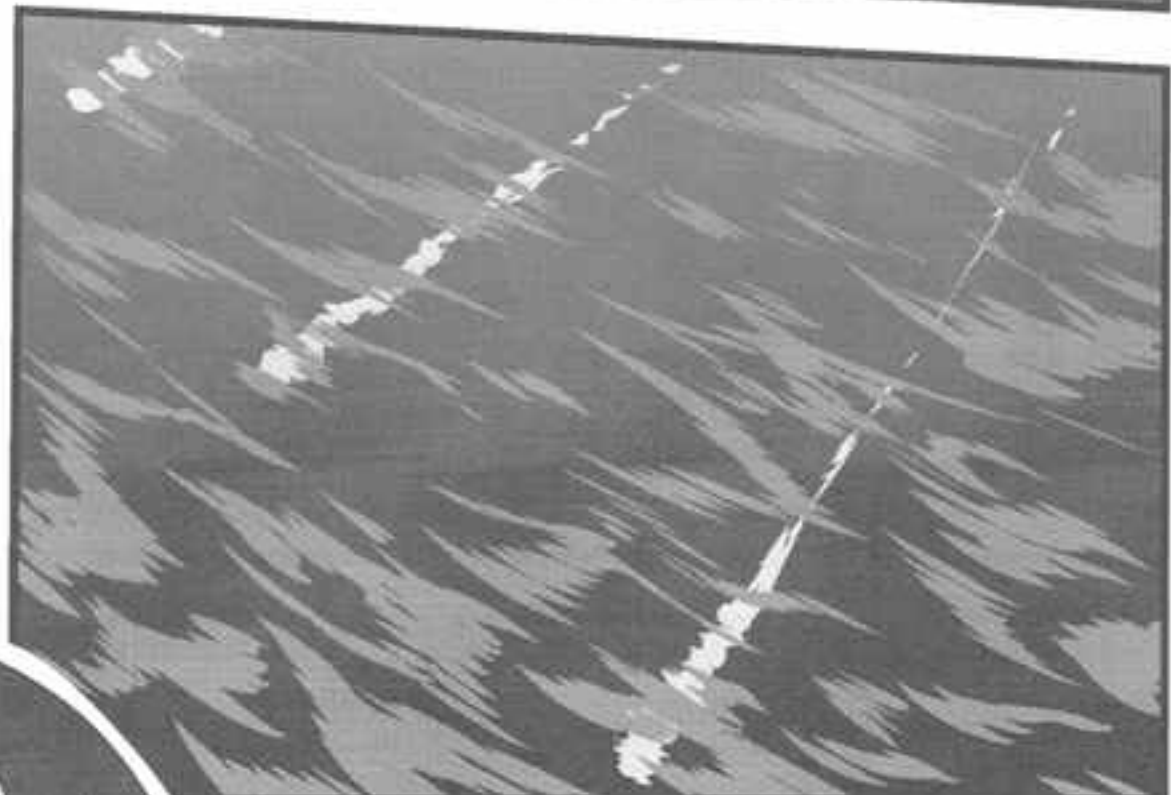

合格！

一等駆逐艦  
最終検定

横志水  
二〇五八七  
『吹雪』





特型駆逐艦  
吹雪

第1艦隊の  
第3水雷戦隊  
第11駆逐隊への  
配属が決定したの

ここで学んだ  
海軍魂を忘れず  
頑張るんだぞ

はい!!



連合艦隊には  
現在9つの艦隊が  
あります

駆逐艦 睦月  
第4艦隊の  
第6水雷戦隊  
第30駆逐隊への  
配備が決定したの

はい!!

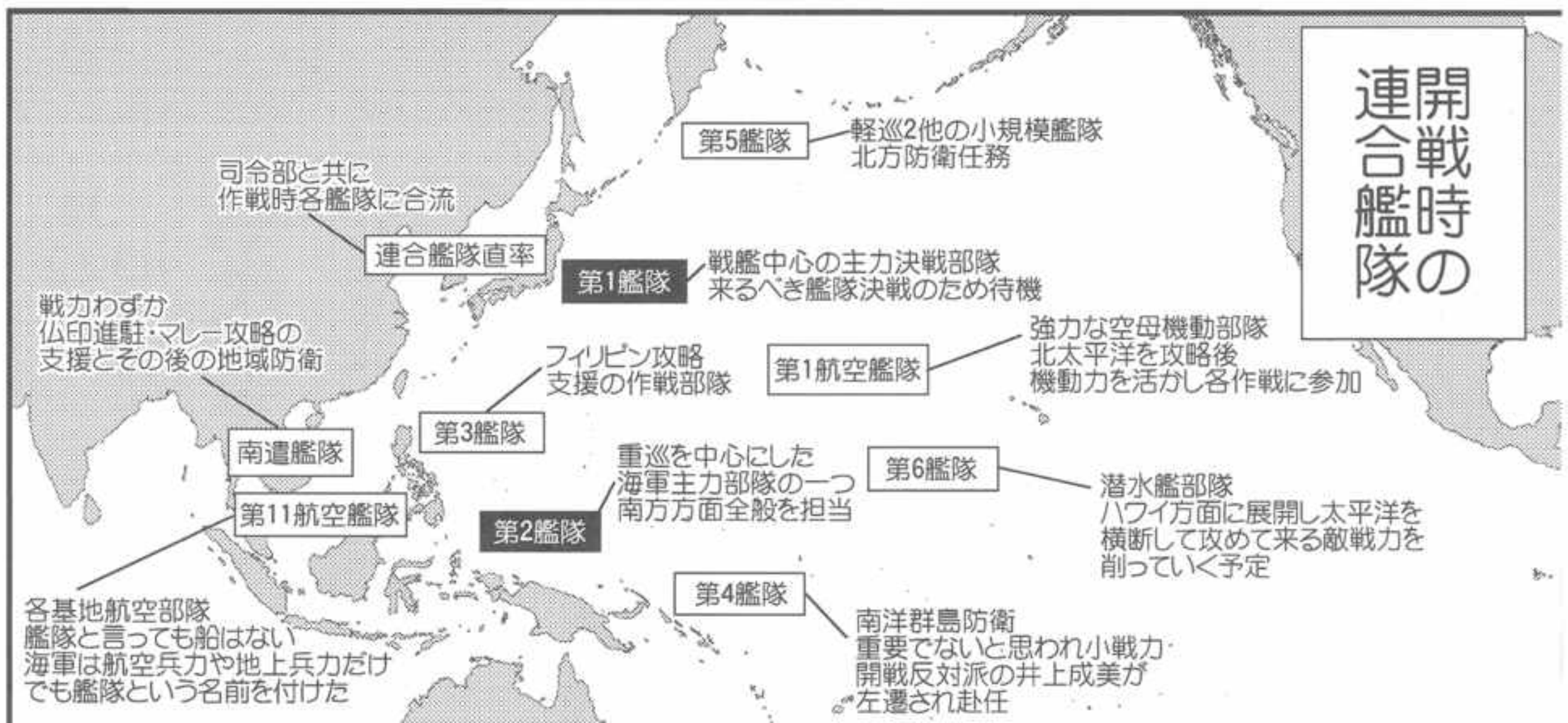
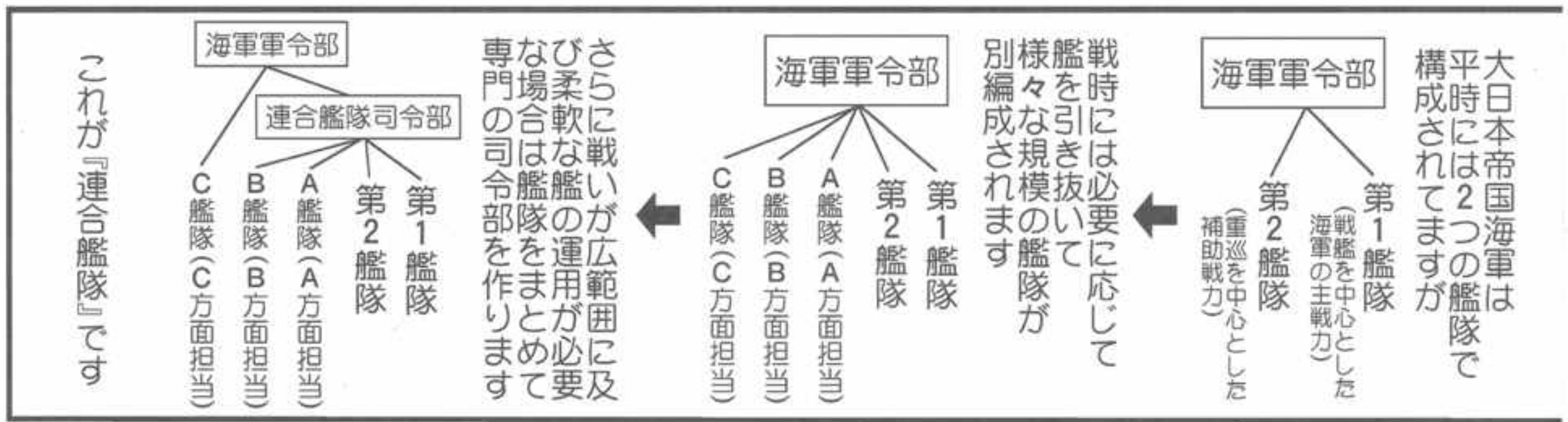



※従来の後方警備や護衛でなく  
海戦向けに武装や防御を強化した駆逐艦

私は  
特型駆逐艦  
として

決戦部隊の  
第一艦隊へ  
配属です

フフ  
第一艦隊か

そういえば  
水兵達の間  
にこんな歌  
があったな

鬼の山城

地獄の金剛

明日は長門で

首吊ろか

実戦に出る前に  
先任艦娘達にイビリ  
殺されないよう

せいせい  
注意しろよ





本物  
初めて見た

重巡  
愛宕！  
高雄！



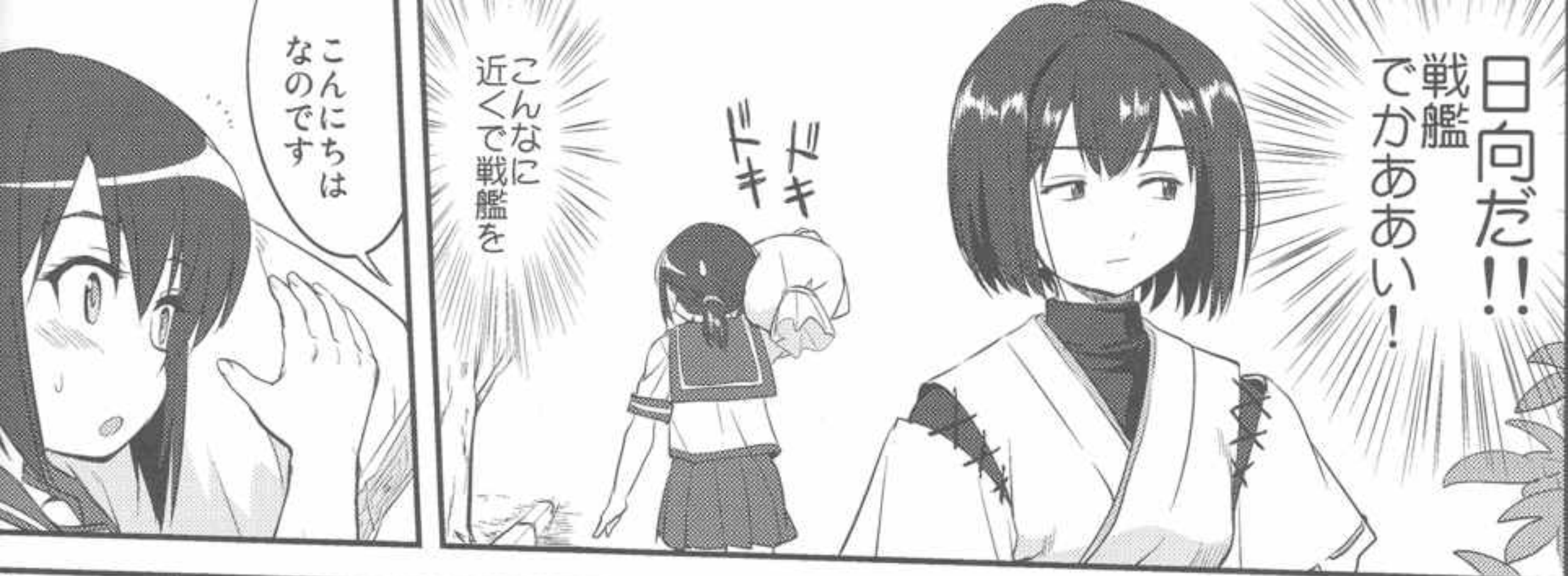

日向だ!!  
戦艦  
でかああい!

こんなに  
近くで戦艦を

こんにちは  
なのです



今日から  
配属ですか?  
頑張ってください  
なのです

あ:ハイ  
吹雪です!  
よろしく  
お願いします

同じ  
特型駆逐艦  
暁型「雷」  
「電」!

スゴイ  
わたし本当に  
艦娘になったんだ!



失礼します  
本日配備されました  
駆逐艦 吹雪です

ただ今  
到着しました



いらっしゃ〜い  
Wellcome



ナイスチュ〜  
ミーチュ〜!

Oh!  
待ってたね  
ブツキー!



地獄の  
金剛



榛名も  
来るネー

とりあえず  
甘い物でも食べながら  
お話するネ



え  
あ…あの

オー  
若い娘は  
プリプリして  
肌柔らかいネー



わわっ!  
戦艦  
『榛名』!

御免なさいね  
姉さん出撃任務が  
ない時はいつも  
退屈してるの





は、はい！  
とっても  
美味しいです

こんなの食べるの  
どれくらい振りか…

ほん  
ほん



どうブッキー  
おいしい？



そうなんです  
家も皆いつも  
お腹空かせてて  
弟達にもこれ  
食べさせて  
やりたかった…

食べ物だけじゃなくて  
配給じゃ物も不足して  
お父さんもお母さんも大変です



おりよ？

どーと



そうそう  
外と違って

ここはまだ  
美味しいものが  
食べれるのデース

ヤキヤ



アメリカと  
イギリスとオランダの  
艦娘ですよ！

クリームぜんざい  
揚げだんご  
わらび餅

オーブッキー  
簡単に言うけど  
深海棲艦っていうのは  
実は…



金剛さん！  
あの…

海軍は  
いつになったら  
深海棲艦に戦いを挑んで  
やっつけるんですか？



新聞やラジオも  
国民が困ってるのに  
軍部は何をしてるの  
早く攻撃すべきって  
毎日のように言ってます

何でっていうか  
先生もお父さん達も  
みんな言ってますし



ブッキー  
なんで  
知ってるの？





吹雪ちゃん  
アメリカって言うのは  
すごく大きくて  
資源も豊富な国  
なんですよ

日本の何倍も  
あるの

知ってます！  
でもアメリカは個人主義の国で  
自分の楽しみの事ばかり考えて  
奉公精神がないといひます

武器は  
たくさんあっても  
苦しくなると  
すぐ降参する弱兵です

それに対して  
私たち日本人には  
どの国にも負けない精神力  
『大和魂』があります！



ブッキー  
日本人に  
大和魂が  
あるように

アメリカ人には  
ヤンキー魂

イギリス人には  
ジョンブル魂が  
あるのデース



まあまあ  
私たちが艦娘は  
テートクの命令に  
従うだけネ

もし  
戦いが始まったら  
勝つにしても  
負けるにしても

どうせ艦娘は  
途中で死ぬんだから  
先の事を心配しても  
しょうがないデース

それより今こうして  
目の前にあるアイスを  
味わうのが大事なデース



あーん  
北上さーん  
お待ちになって  
くださあーい

それにしても





ここは海兵団の時よりずっと自由な感じで驚きました

これが海軍のホントの雰囲気なんです

それに金剛さんみたいな憧れの人ともこうしてお話出来て夢みたいです

私艦娘に志願して本当に良かったと思ってます！

もーブッキーかわいいー！

もっといろんな事教えてやるデース

コラア 貴様ら

何を やつとるか！

SHIT!!

甲板士官ネ

ハッ 新任の駆逐艦に施設内の案内をしてみました！

そんなことは戦艦がやることか！

内外の情勢いよいよ切迫の度を強めておる今艦娘として自覚が足らん！

部隊へ戻れ！ 駆け足！

ブッキー 今日の任務が終わったら後でお風呂に行くといいネ

ここのお風呂はゴージャス&デリシャス ケガや疲れも吹っ飛ばす艦娘の一番の楽しみなのデース

あハイ 楽しみ です！

やっぱり海軍は海軍だ！





これが現在の  
世界の年間  
石油生産量だ



※1940年度国際連盟調査

だが

幸い近くにあるこの分を  
合わせることで最低限  
必要な量は確保できる

日本 30  
蘭領印度 800

このままではギリ貧で  
動けない無傷の大艦隊を  
抱えたまま降伏となり  
世界の笑いものだ

消費は民間が年380万トン  
軍は戦となれば140万トン  
平時でも一日1万トン  
減っていく

我が国が必死で貯めた  
備蓄量は840万トン  
国内の生産は年30万トン  
外からはもう1滴も  
入ってこない

備蓄  
100 100 100 100  
100 100 100 100  
40 (生産 30)

年間消費  
民間 100 40  
陸軍 100  
海軍 100 100 80

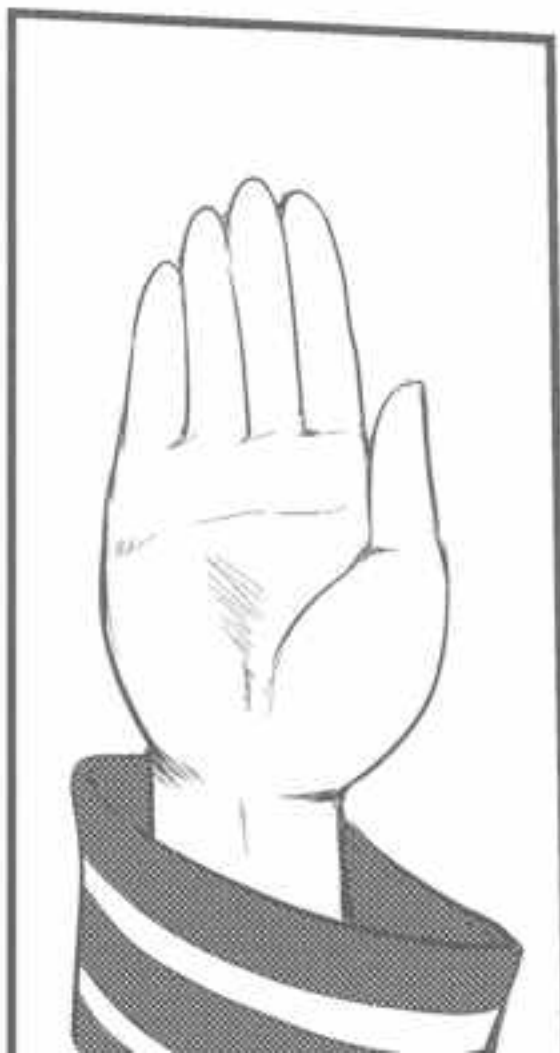

おおう  
今度は奴らが  
ゴム不足に苦しむ番か  
そいつはいいや

その他にも重要な  
ボーキサイト・ニッケル  
タンクステンなどの  
我が国の必要量が賄える

同時に  
米英のゴム供給を  
断つことが出来る

さらに  
マレー・ボルネオのゴム畑は  
世界の85%  
マレー・蘭印の錫は  
世界の60%を占めていて

蘭印 100 100 100  
100 100 100



何だ電

でもそれって

日本のものじゃないと思うのですが？



いってから座



え？  
え？  
私何か変なこと  
言いました？

電

我々が南方資源地帯を  
手に入れたら  
フィリッピンを守る  
ために

日本 30



アメリカ太平洋艦隊が  
太平洋を横断してこの方面に  
進出してくるだろう

印度 800

敵はまず  
西太平洋に展開中の  
我が第6艦隊  
潜水艦部隊により  
漸減を強いられる



そして  
進出してきた残りの艦隊を  
我々第1艦隊が  
総力を上げ迎え撃つ!!

電

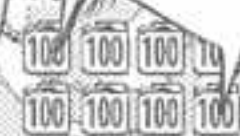

今次の戦いの  
勝敗はそこで決まる！

皇国ノ興廢コノ一戦ニ在リ  
日本海海戦の再現だ!!







フフフ  
怖いか？

その時は  
近づいている



どうだ  
新入り



ふはははは

あー  
ウデが  
鳴るぜー！



いえ！  
早く深海棲艦を倒して  
国民の生活を楽に  
してやりたいです

フツ  
いい心懸けた

上もゴチャゴチャ  
やってねーでさっさと  
おっ始めてくれっつーんだ！



那珂  
先輩に失礼ですよ

だって  
ホントの事だしー

ていうか  
大人しそうな顔して  
実力ナンバーワンなのは  
神通姉さんでしょ



これからは川内型  
艦隊のアイドル那珂ちゃん  
達の時代よね！



あれあれあれー  
天龍さん  
相変わらずだけど

もはや旧式になっちゃった  
あの人が水雷戦隊の旗艦を  
任される事はないのになー



第2艦隊所属  
第2水雷戦隊！

戦力温存のため  
護衛任務が多かった  
第1に対して

常に最前線で新型の艦  
最新の装備を与えられた  
海軍最強の水雷戦隊

その旗艦  
川内型二番艦

『神通』！！

聞こえて  
よします



華の二水戦



水雷戦隊とは

駆逐艦を戦闘・護衛・哨戒などの任務に運用するための部隊

駆逐艦は通常、数隻の同型艦をまとめて駆逐隊という部隊を構成する



さらに攻撃力を重視する日本では駆逐艦同士の戦いになった時火力で敵を上回るように砲の大きな軽巡洋艦1隻を割り当てた

水雷戦隊

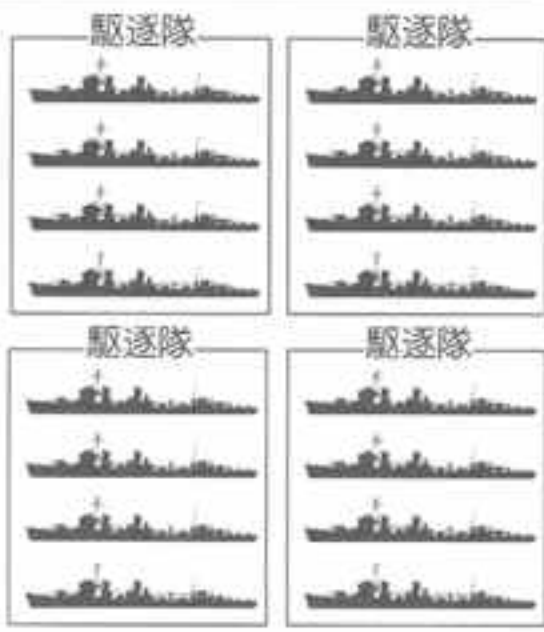

旗艦(司令官)  
軽巡洋艦

これが1個『水雷戦隊』である

日本には当時6個の水雷戦隊があった

第1艦隊所属



旗艦・阿武隈  
+ 駆逐艦16隻

第3水雷戦隊



旗艦・川内  
+ 駆逐艦14隻

第2艦隊所属



旗艦・神通  
+ 駆逐艦16隻

第2水雷戦隊



旗艦・那珂  
+ 駆逐艦16隻

第4水雷戦隊

第3艦隊所属



旗艦・名取  
+ 駆逐艦8隻

第5水雷戦隊

第4艦隊所属



旗艦・夕張  
+ 駆逐艦8隻

第6水雷戦隊

艦隊決戦支援

南方攻略

比島攻略支援

南洋群島警備

失礼しまーす

わあー

金剛さんの言う通り  
すごく綺麗で  
大きなお風呂！

ガニガニ

うひゃー

こんにちは  
ここは初めて？

ということは  
今日配属の  
吹雪さん？かしら



いつ  
一航戦

!!赤城

新人  
声大きいですよ

加賀

…さん

よろしくね

…さん

フフ  
それじゃあ  
吹雪さんの  
就任祝いに

おはあ

私が  
お背中流して  
あげましょう

赤城さん  
何も第1航空艦隊  
旗艦のあなたが  
わざわざ…

ただ  
浸かっているのも  
退屈ですし

後で  
加賀さんのお背中も  
流しましょうか？

カッ  
カッ

んん

おは

おは

おは

おは



飛竜さん連日  
大変そうですね

二航戦の多聞丸の  
猛訓練は死者さえ  
出るといいますし

高度20m・深度10mの  
雷撃訓練をやれなんて  
言われたのは初めてなので

大変でも  
身体に叩き込む  
以外ないです

五航戦  
少しは練度は  
上がってるのですか

第1航空艦隊の  
底上げはあなた達に  
掛かってるんですよ

………  
空母部隊は

いつたい  
何の訓練を…

あなたは  
特型駆逐艦

前線に出て  
私たち空母を守護って  
くださるんでしょう？

わわ

ぼん







あ…赤城さん

深海棲艦との戦いは  
本当に始まるん  
でしようか？

長門さんは  
何と言っていました？

はい…我が軍が  
南方に進出すると

敵が  
太平洋を横断して  
攻撃してくるので  
そこで艦隊決戦になると

バカな…

ねえ  
吹雪さん

戦艦の艦橋が  
なぜあんなに高く  
なったか分かる？

互いに  
隠れる所がない  
海での戦いは

先に敵を見つけて  
相手の弾が届かない  
遠くから一方的に  
攻撃するのが一番

でも水平線のせいで  
低い位置からは  
遠くまで見えない

だから艦橋は  
どんどん高くなり  
それを支える  
船体も大きくなった

大砲も  
相手に届いて  
破壊できるような  
大きくなっていった

ついには長門さんの  
40m艦橋で25km先まで  
見渡せ41mm砲で39km  
まで届くようになった

でも今度は離れすぎて  
見えて弾も届くのに  
当たらなくなってしまう

戦う時は  
ただでさえ  
揺れる船の上から  
お互い全速  
30ノット(時速55km)  
近くで走りながら  
撃つものだから

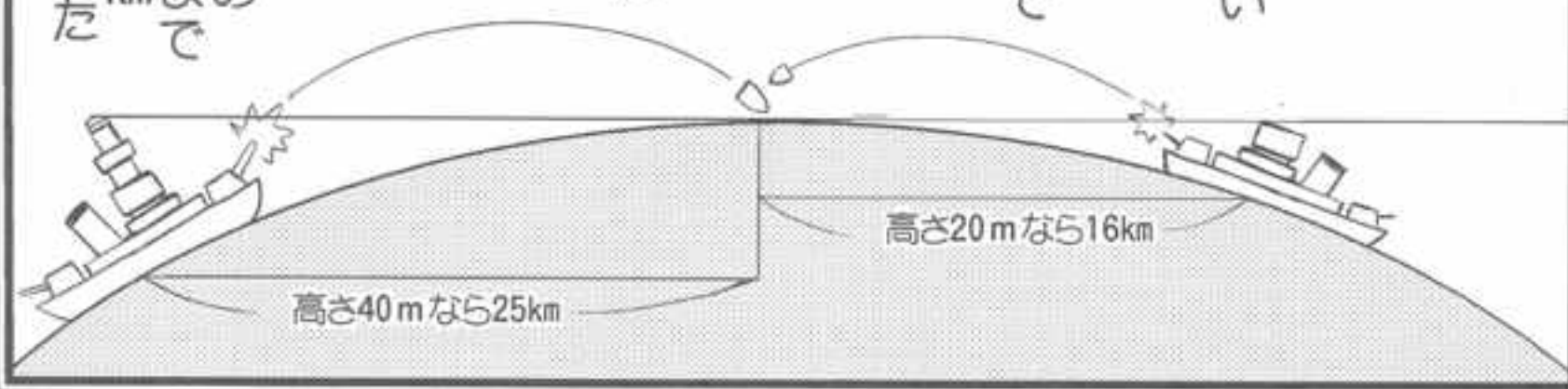

一方 水雷戦隊の魚雷も  
敵の砲が当たりやすくなる  
10敵 15kmの外から発射するから  
例え魚雷が50ノット(90km)出た  
としても当たるまで10分弱

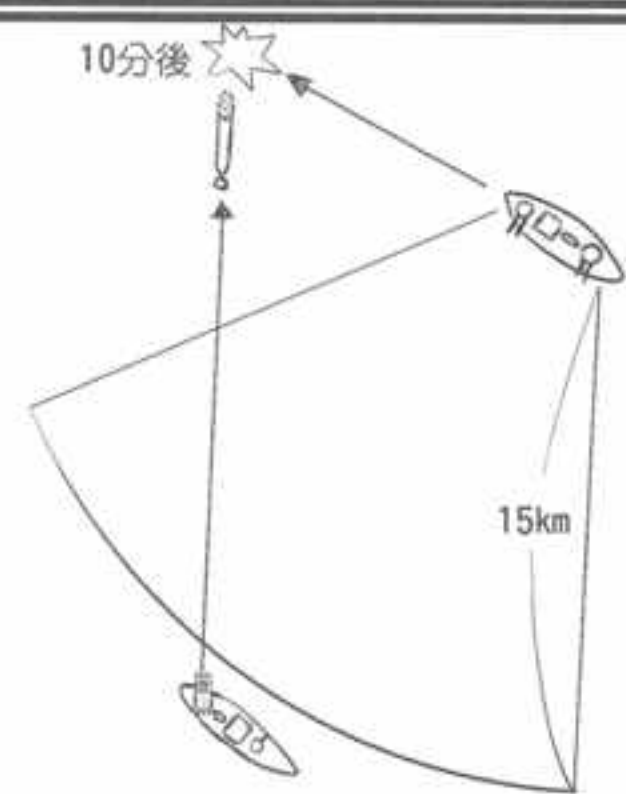

1030ノットで走る敵の  
10分後に当たるように  
発射するのはとても難しいし  
何より見て躲かされてしまう

結局  
雷撃も当たらなく  
なってしまう

もっと  
近づかないことには  
戦にならない  
かと言って姿を晒したまま  
近づけばこっちも同じくらい  
損害が出てしまう

はてどうやって  
砲や魚雷が当たる距離まで  
気付かれず近づこう？



や…  
夜戦です

そう  
暗闇の夜だったら  
当たる距離まで密かに  
接近できる可能性がある

我が軍が  
猛訓練してるお家芸

吹雪ちゃんも  
相当鍛え抜かれた  
ことでしょうね

でも  
もっと安全確実に  
必中の距離まで  
近づくと方法があるわ

んんッ

雲の上

海の中

空母は  
遥か数百キロの  
彼方から攻撃機を  
飛ばすだけ

潜水艦は  
何の前触れもなく  
突然現れて雷撃

水上艦艇は  
目の前で次々に  
魚雷を撃たれ  
爆弾を投下され

敵艦の姿も位置も  
わからないまま  
沈められていく

これが  
これからの  
戦いの形なのよ

こんな  
ふうにな…

あんなに辛かった  
猛特訓の成果を  
何も発揮できないまま  
吹雪ちゃんは

遠く安全な  
所にいる私に  
一方的に蹂躪され  
手籠めにされちゃう



そして  
これこそが

提督のお考え

空母と潜水艦の  
奇襲をもって

開戦と同時に  
米太平洋艦隊を  
壊滅させる



あまみ

あららら  
指を締め付け  
ちやって…

吹雪ちゃん  
嬉しさのあまり  
イっちゃったみたい

赤城さん!

初心な娘を  
籠絡するのも程々に

アラ

忠実な護衛は  
多いほど  
いいじゃないですか





吹雪さん達に出来る一番大きな貢献は

どんな犠牲を払ってでも私達を守り抜くことなんですよ

### 提督の短期決戦戦略

その鍵を握ってるのは私たち第1航空艦隊なんですから



不知火入ります



駆逐艦不知火

ただ今 総力戦研究所より戻ってまいりました

お一年間の研修ご苦労だった

さっそくだが結果を報告してくれ



研究所では模擬内閣による机上演習で海軍省の大臣を担当したそうだな

君ら官民代表の優秀なる若者達が集まって出した結論をぜひ聞かせて欲しい



※イギリスの国防大学を参考に、国家戦略を総合的に研究するために昭和16年に作られた機関。学校形式で軍部、各省庁、民間から若く実務に通じた有望なエリートが集められ、データを持ち寄り、シガラミのない中で忌憚なく幅広い交流と研究を行った



それでは  
ご報告いたします

現在(16年8月)破竹の勢いで  
モスクワに進撃している  
ドイツ軍は寒期の到来で  
モスクワ・レニングラード・  
ドン川東方において進撃が止まり  
膠着状態となります

独英戦も  
スエズ運河・ジブラルタル方面で  
動きの徴候があるのみで  
しばらく大きな変化はなし

我が軍は初戦の奇襲によって  
南方資源地域を占領するも

日本への海上輸送レーン  
米航空機や潜水艦に襲われ  
月10万トン・年間120万トンの  
輸送船を失います

アメリカと短期決戦の  
道は閉ざされ長期戦となり  
3年目からは輸送力の枯渇に  
よって戦線と国民生活を  
支えられなくなり

米軍の攻勢に後退を続けるなか  
ドイツからは対ソ参戦の要請あり

さらに交戦中のアメリカと  
ソ連に極東方面でも連携の  
疑いがあり 日ソ中立条約を元  
抗議すべきとの声上がるも  
ソ連を刺激することを恐れ  
政府はこれを黙殺します

その後遂に石油が底をつき  
ソ連の参戦が時間の問題と  
なるに及び

国力の限界とし  
模擬内閣の総辞職をもって  
机上演習は終了しました

総力戦研究所が  
到達した結論は

この戦い

日本必敗です





世界の誰も  
日本が勝つとは  
思っていないかった

現実の戦は  
机上演習とは  
異なるものだ



日露戦争は



報告書は  
読んでおこう  
下がってよろしい

ハッ

ギン



不知火

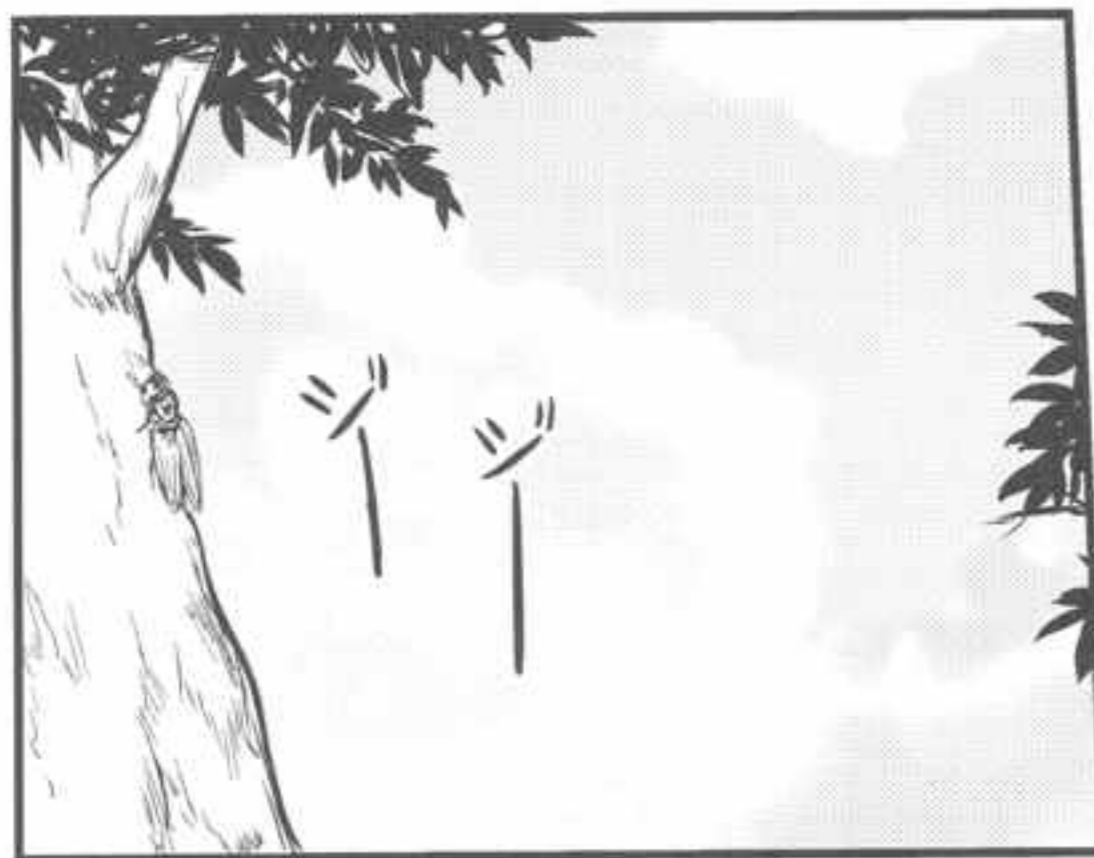

ジ  
ジ



分かっている  
とは思いますが

このことは  
誰にも口外しては  
ならない



海軍に  
身を置く者なら

誰だって  
思っているだろう



# 勝てるわけねーだろ



政府も  
陸軍省を除けば  
海軍を含め皆開戦に  
反対している



欧米文化に親しみを  
持つておられる陛下は  
戦いを望んで  
おられない



アメリカなどの  
全面戦争は

井上に  
会いに行く  
車を出せ

はッ

何としても  
避けねばならない



何とかが  
中国方面に  
決着を付け  
過大となつて  
国民負担を  
終わらせようと

海軍と内閣に  
米英と戦う  
決断を迫っている

陸軍は  
南部仏印から  
英領ビルマへ進軍し  
援蒋ルートを断ち切り



行き詰まっている  
原因は  
米英が援蒋ルートを  
通じて重慶政府に  
送り続けている  
大量の武器と軍事支援だ

自らが始めた  
支那戦争の  
泥沼の状況を  
何とかする  
責任を負っている

だが陸軍は



陸軍の  
参謀本部は  
アメリカの条件に  
含まれてる限り  
絶対に譲歩  
しないだろう



戦いが始まったら  
実際にアメリカの  
相手をするのは  
太平洋担当の  
海軍だ



今すぐ  
南方油田を  
取れば施設の再建を  
考慮しても石油は回る

企画院が出して来た  
数字によれば

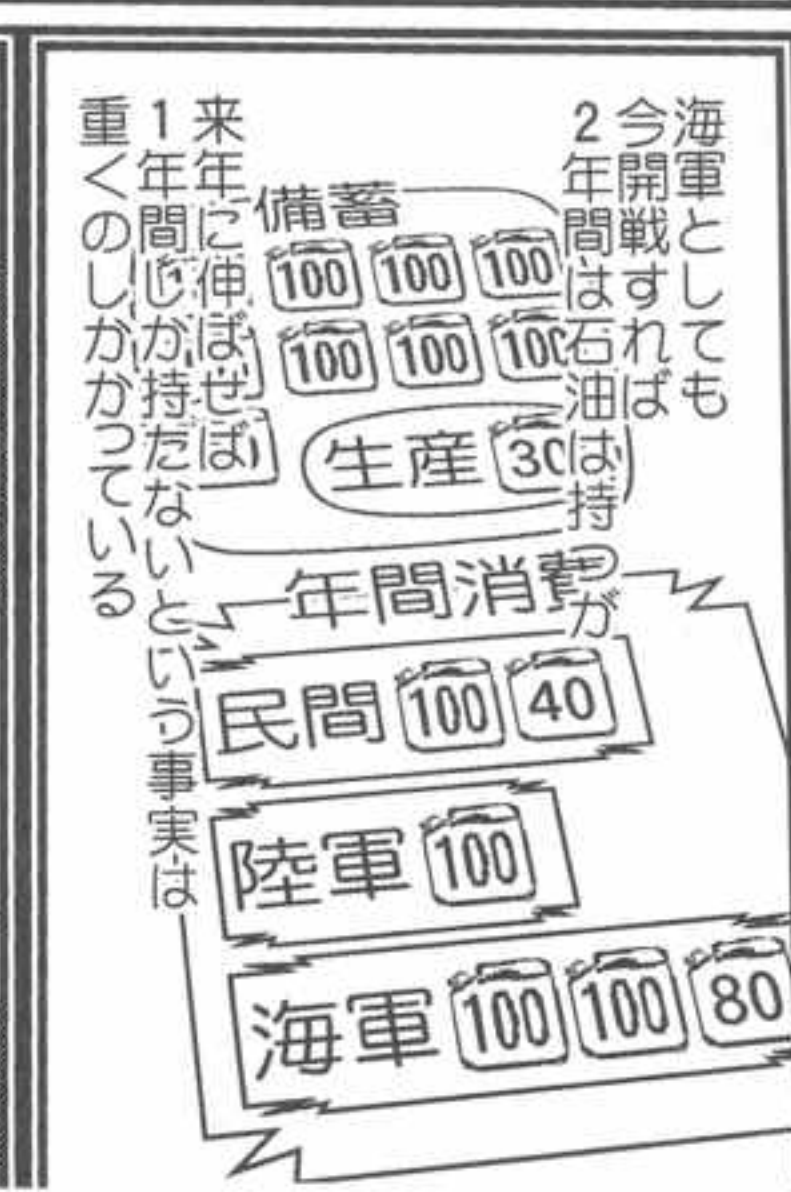

※企画院：民間と軍の物資や予算の調整を図るために設けられた省庁





お不知火  
いつ戻ってたんだ？

私だつて  
できることなら  
提督にもつといい  
結果を報告したかった…



でも  
模擬内閣には  
敗戦を止められない  
致命的な理由があつたんだ…



何だお前達は  
こんな夜中に  
雁首揃えて



教官が出された課題である  
軍が南方油田を取った場合の  
机上演習ですが

我々模擬内閣は  
話し合いの結果  
その前提を受け入れない  
ことに決定しました



ああ？  
それでは演習に  
ならないだろう！  
取った場合にどうする  
かという課題だ

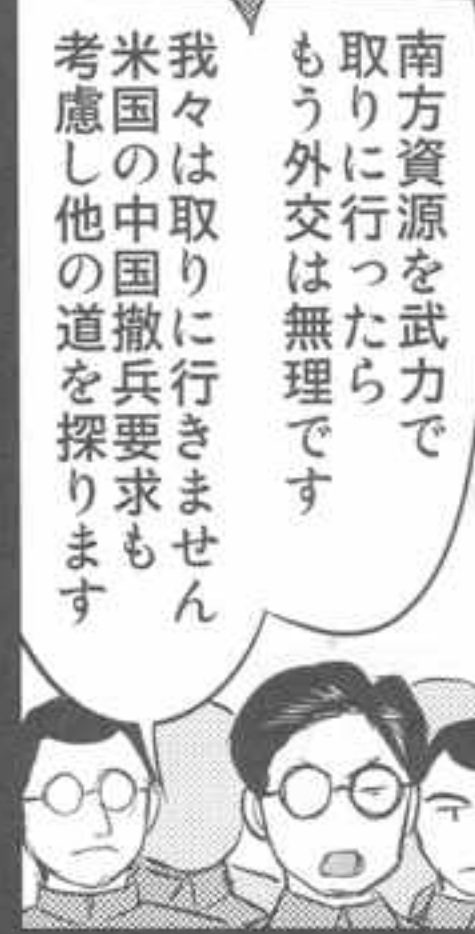

南方資源を武力で  
取りに行ったら  
もう外交は無理です  
我々は取りに行きません  
米国の中国撤兵要求も  
考慮し他の道を探ります



ふ…



ならばこちらもう  
言わせてもらおう

諸君らのこの行動は  
『統帥権の独立』  
の侵害だ

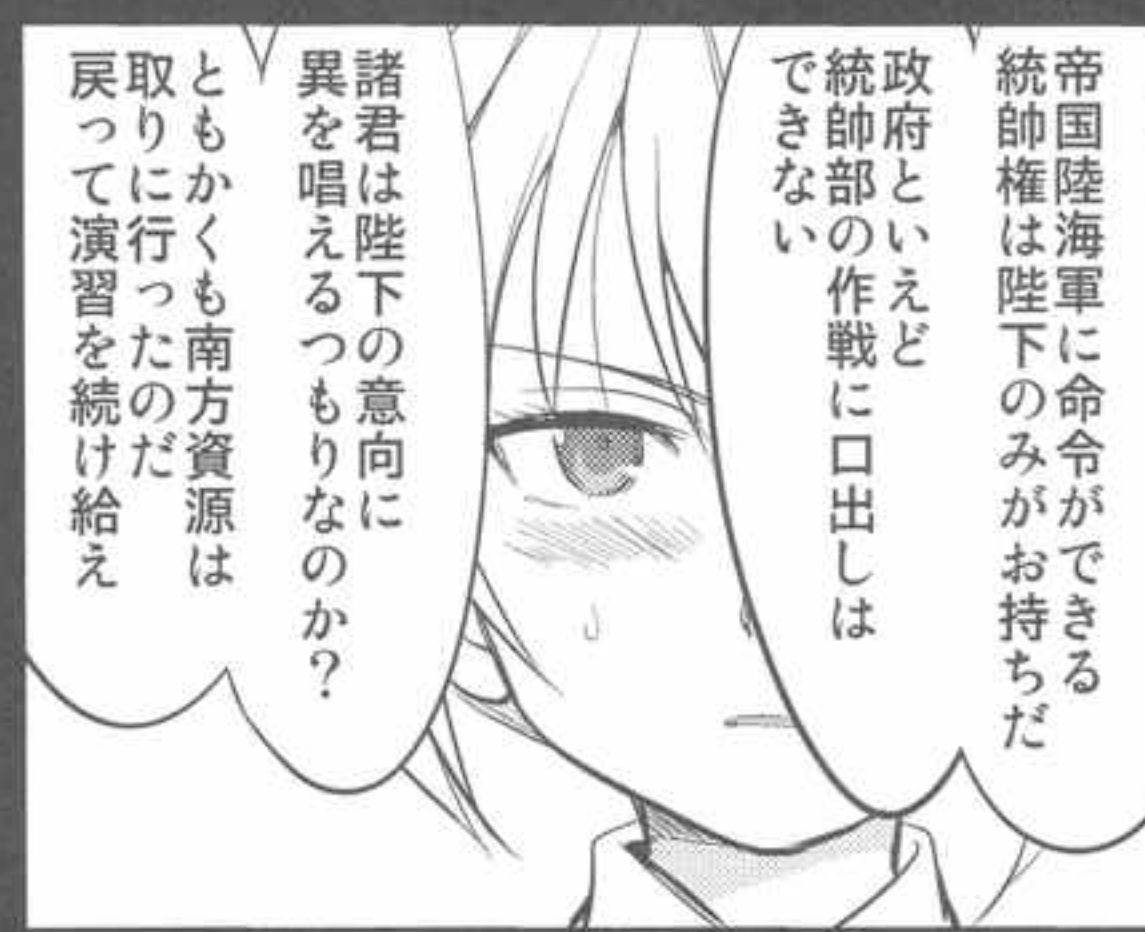

帝国陸海軍に命令ができる  
統帥権は陛下のみがお持ちだ  
政府といえど  
統帥部の作戦に口出しは  
できない

諸君は陛下の意向に  
異を唱えるつもりなのか？  
ともかくも南方資源は  
取りに行ったのだ  
戻って演習を続け給え



大本営統帥部は  
軍事的にどう戦うか  
考えるのが  
役割で  
私達には  
教官の決定をくつがえす  
力も権限もなかった

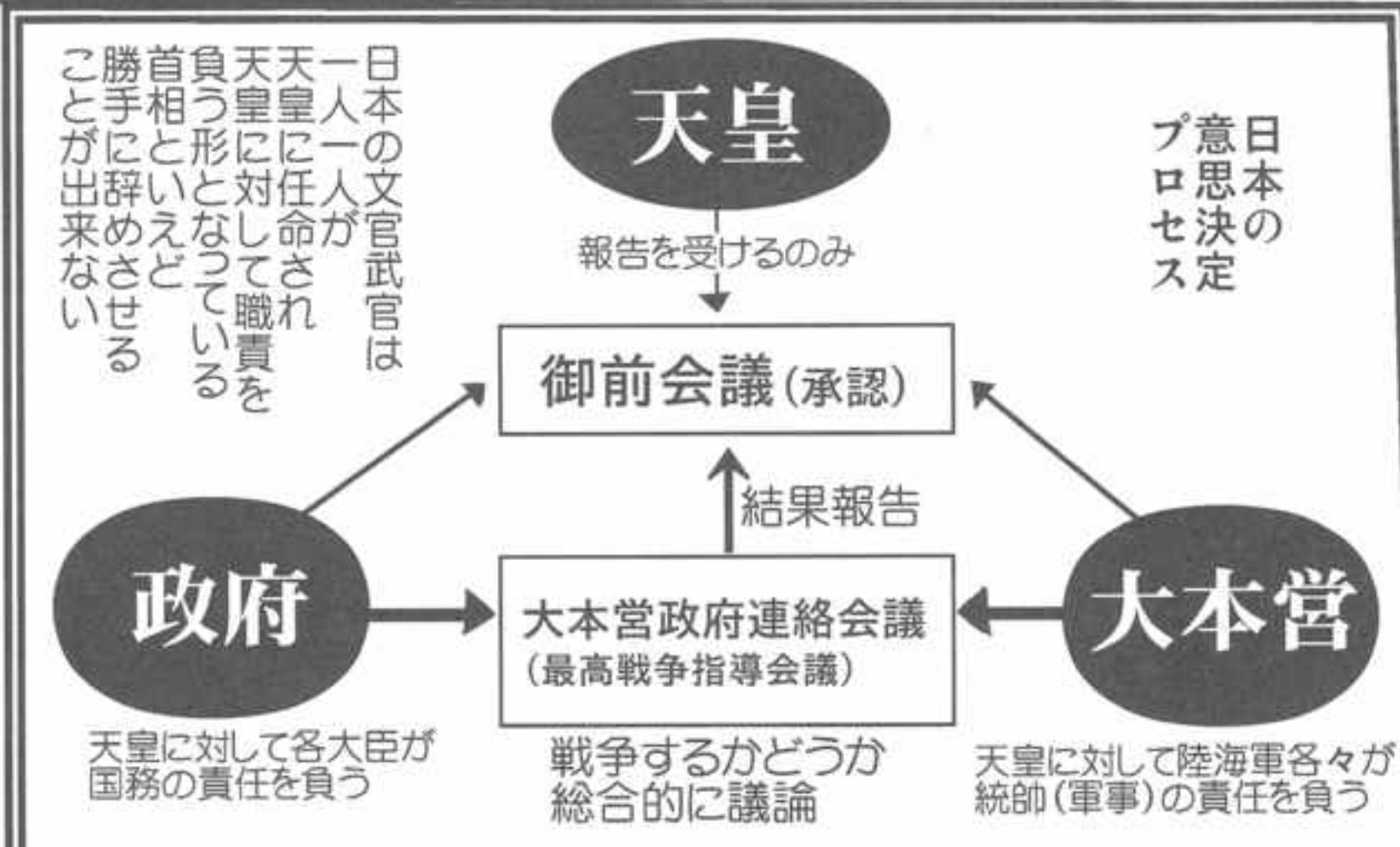





それならば大本営は職務としてあらゆる事態を考慮して準備を怠る訳にはいかない

7月2日 御前会議

状況によっては対米英戦も辞さずと決定



7月28日 ドイツに降伏した仏政権から移譲を受け南部仏印へ進駐

第2遣支艦隊 旗艦 足柄



南方作戦のための飛行場建設と上陸作戦の特訓を開始した

アメリカは日本の船団が仏印へ向け出港した7月25日

在米日本資産を凍結した

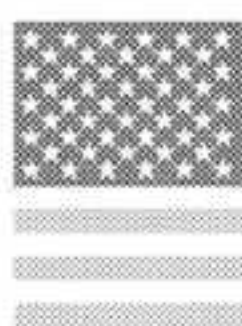

8月1日 続いて石油と重要軍事物資の対日輸出を禁止した



くず鉄



石油



資産

石油を止められてあせつた海軍と政府は東條陸軍大臣の強硬論に反対できず

もはや戦うしかない 覚悟を決める時期だ

9月3日の大本営政府連絡会議と9月6日の御前会議で10月中旬までに外交がまとまらない場合開戦すると押し切られた

期限が迫った10月12日 主要閣僚が荻外荘に集められた元海軍大将豊田外相の言葉に東條は激怒した

外交のため陸軍は支那撤兵も視野に入れて欲しい

心臓を譲れというのか 絶対に受け入れられない どうしてもというなら大臣を辞任する

(陸軍大臣は陸軍から出すことが定められていたので協力がなければ組閣ができなくなる)

対米戦は自信のある者達でやればよい

首相の近衛文麿はくさじを投げ辞表を提出 内閣は総辞職となった

ここで天皇は

『虎穴に入らずんば虎子をえさず』陸軍の急進派を抑えられるのはもはやその指導者しかいないと東條英機その人を首相に任命

9月6日の開戦の決定にとらわれず他の可能性も探るよう指示した



天皇の意を受けた忠臣東條はここで自らの主張を正反対に変えた

10月18日 東條内閣成立

内閣は開戦反対・慎重派で固められた



組閣6日目  
さつそく東條は  
大本営政府連絡会議を  
開いた

10月23日から始まった  
会議は連日一週間に及んだ

支那で犠牲になった  
英霊達には申し訳ないが  
対米戦となればもつと  
多くの犠牲が出る

兵を退いても  
経済を握ってれば  
いいのではないか

経済だけ握れるか  
現実離れしてる

9月6日の決定では  
10月中旬にはもう  
決まっていたはずだ

今更4日も5日も  
かけて話しあう  
余裕はない!

立場は入れ替わり  
今まで自分がしたように  
今度は東條が陸軍から  
責められる番となった

さらに翌30日の激論は  
17時間に及んだ

ここで  
米の要求を飲めば  
日本は三等国と  
なるべし

条件を緩めれば  
物事は好転する  
ものだ

こうしてる間にも  
石油は1日1ガロン  
減っていく

傍観していた海軍も  
結論を急ぐよう迫った

結局  
明日結論を出す  
ということに一致した

翌11月1日  
東條は3案を提示した

- 一案 戦争回避
- 二案 即時開戦
- 三案 外交努力をしつつ  
開戦準備

三案は今までの  
繰り返しだ

作戦準備に  
入るのが違う

陸軍は  
二案を取る

三案で11月30日まで  
なら外交結果を待つて  
もいい

それなら  
13日までだ  
それ以上は困る

期限を切られて  
外交など出来ない!

会議は再び17時間に及び  
翌2日深夜1時半まで  
続いた

分かった  
30日まで待とう

なんとか  
12月1日までに  
ならないか

いかに  
絶対にイカン!  
30日までだ!

30日でも夜12時  
まででもいいだろう

夜12時まででもいい

結局第三案が採用となり  
11月5日の御前会議で  
「ただし対米交渉が  
12月初頭までに成功すれば  
作戦準備は中止する」と  
付加された

だがアメリカは

開戦派急先鋒の  
東條が首相になり  
日本が作戦準備を始めた  
という情報を握んだことで  
戦時体制に入った

南太平洋ではニューギニアと  
オーストラリア間のトレス  
海峡を通るよう緊急指示を  
出した

日本も対日資産凍結以後  
米大西洋側にいる民間船に  
パナマ運河の西へ出るよう

日本からの出帆は  
全て見合わせるよう  
指令していた







いえ  
利根姉さん  
どこまで行っても  
軍艦はおろか  
漁船一隻見えません



筑摩！  
何か発見  
できたか？



# 太平洋 から空き

※このおかげで  
ハワイ奇襲部隊は  
途中目撃されなかった



世界が  
存分にやり合えと  
場所を開けた  
みたいじゃないか

これじゃあ  
まるで



やめてくれよ



ガキヤ

日本を  
BABYする  
時間は終わった

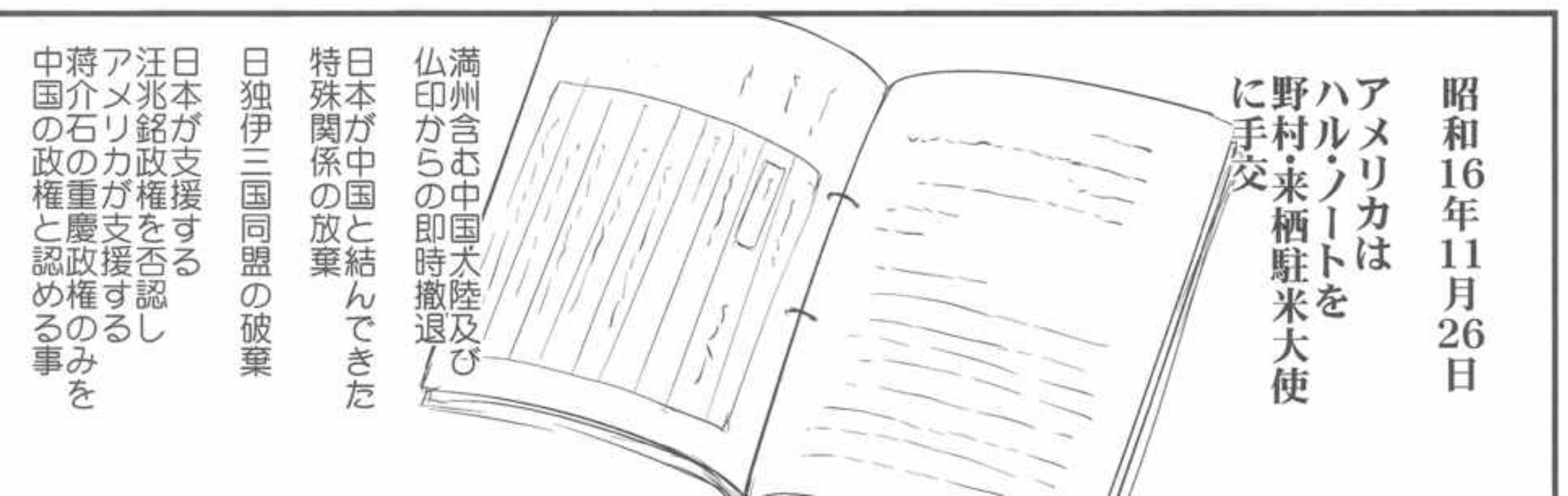

昭和16年11月26日  
アメリカは  
ハルノート  
野村来栖駐米大使  
に手交

満州含む中国大陸及び  
仏印からの即時撤退  
日本が中国と結んできた  
特殊関係の放棄  
日独伊三国同盟の破棄  
日本が支援する  
汪兆銘政権を否認し  
アメリカが支援する  
蒋介石の重慶政権のみを  
中国の政権と認める事



これは敗戦国に  
対する要求だ！

明治以後  
日清日露戦争を経て  
我が国が得た成果を  
全て捨てるというのか

これなら戦つて  
負けた後でも  
同じことだ

大國ロシアの  
武力にも屈さな  
かつた我国が

戦いもせずアメリカ  
の紙切れに屈したら  
どうして英霊達に  
顔向けができれば

閣僚と海軍も  
やむなしと判断し  
東條の戦争回避の  
努力はこれで全て  
水の泡となつた

ハルノート  
手交と同日  
11月26日

ゴォォォォ



一航戦 赤城 加賀  
二航戦 蒼龍 飛龍  
五航戦 翔鶴 瑞鶴

数目前に  
先行した潜水艦  
部隊に続き

空母6隻を擁する  
第1航空艦隊を  
中心とした  
水上艦艇の  
大部隊が

小雪が舞う中  
僅かの  
見送りを背に

ひそかに  
真珠湾へ向けて  
出港していた



赤城さん！





日本は  
きつと

きつと  
勝ちます  
よね!!



一方、外交努力は  
せめて暫定協定を  
結ぼうとギリギリまで  
続けられていたが

日本は戦争準備をし  
攻撃部隊をインドシナへ  
南下させながら

他方では  
全般的な休戦の  
交渉を行つている  
これは日本が  
全く信用出来ない  
証拠だ!

交渉は全て  
打ち切った

日本は来週にも  
攻撃してくるだろう  
大きな被害は避けたい

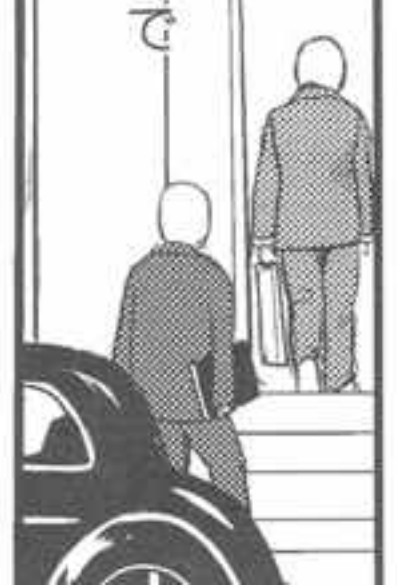



12月1日

昭和16年四回目の御前会議で遂に12月8日の対米開戦を決定

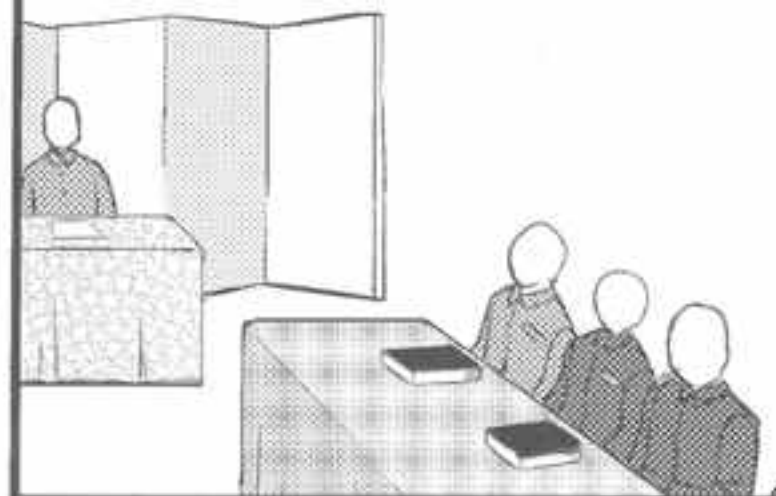

12月2日

北太平洋 荒天 風速35メートル



# ニイタカヤマノボレーニ〇八

(新高山登レ12/8)

作戦開始命令です…最後の交渉も失敗したんですね…

赤城さん!



それは私達が気にするようないことじゃありません

私達は迷いなく訓練通りの成果を発揮すること集中すべきです



分かつてますよ

加賀さん



その夜

自宅で一人になった東條は



声をはばかり号泣した



# 12月8日

(ハワイ時間12月7日未明)





正体を隠す  
必要もない

もはや



弱い者いじめを  
繰り返す  
強欲な者ども



争いを  
好まぬ者を  
無理難題で追い詰め



世界が  
自分たちの  
思い通りに  
なると



今こそ我らが  
東洋民族を  
代表し

グアム・ウエーク島  
攻略部隊

マレー  
攻略部隊

フィリピン  
攻略部隊

香港  
攻略部隊

数百年に及ぶ  
その支配に  
止めを刺し



の驕れる  
上に



槌を  
すツ!!

第一  
次  
攻  
撃  
隊

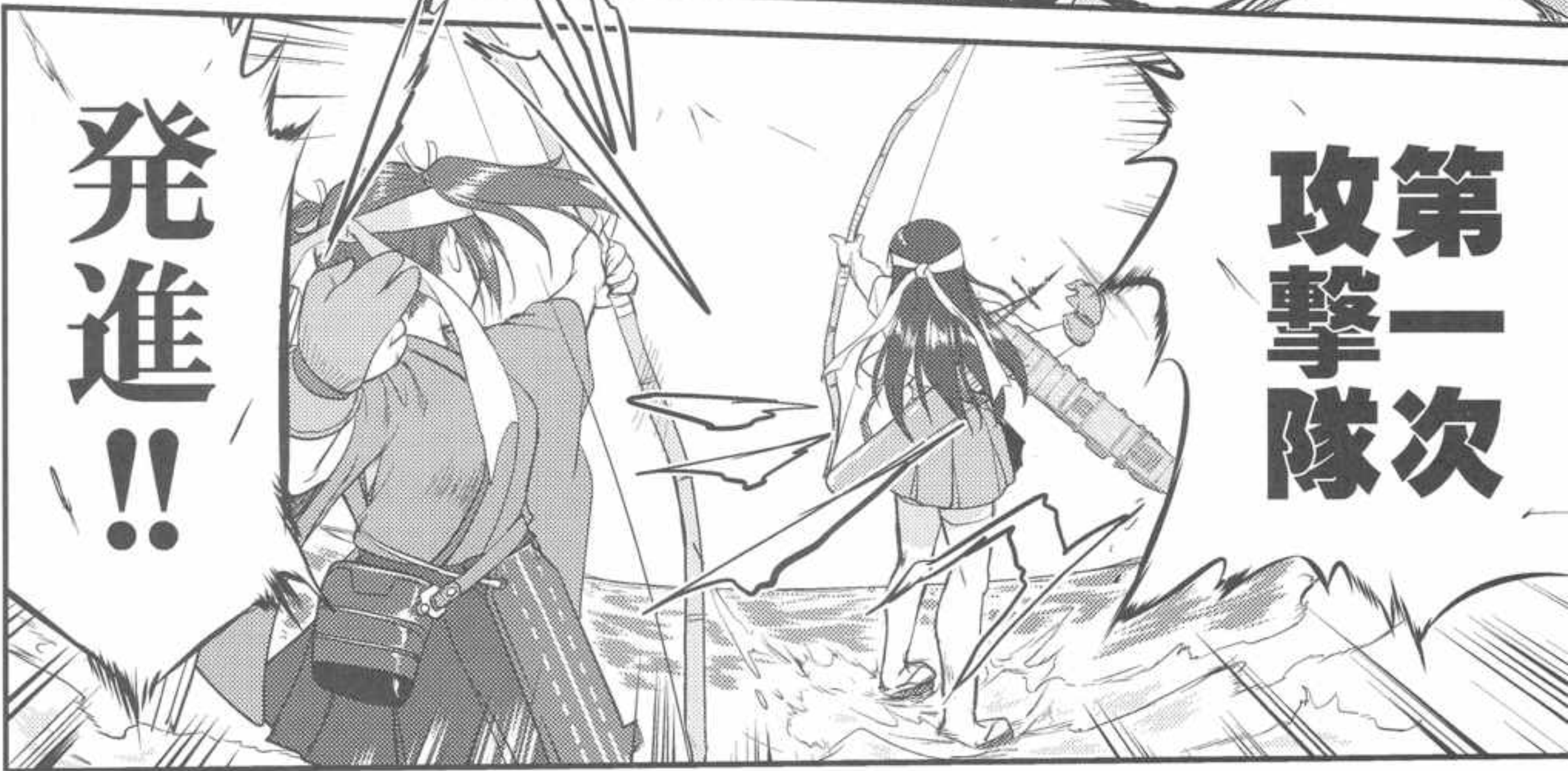

発  
進  
!!

第一  
次  
攻  
撃  
隊  
183  
機

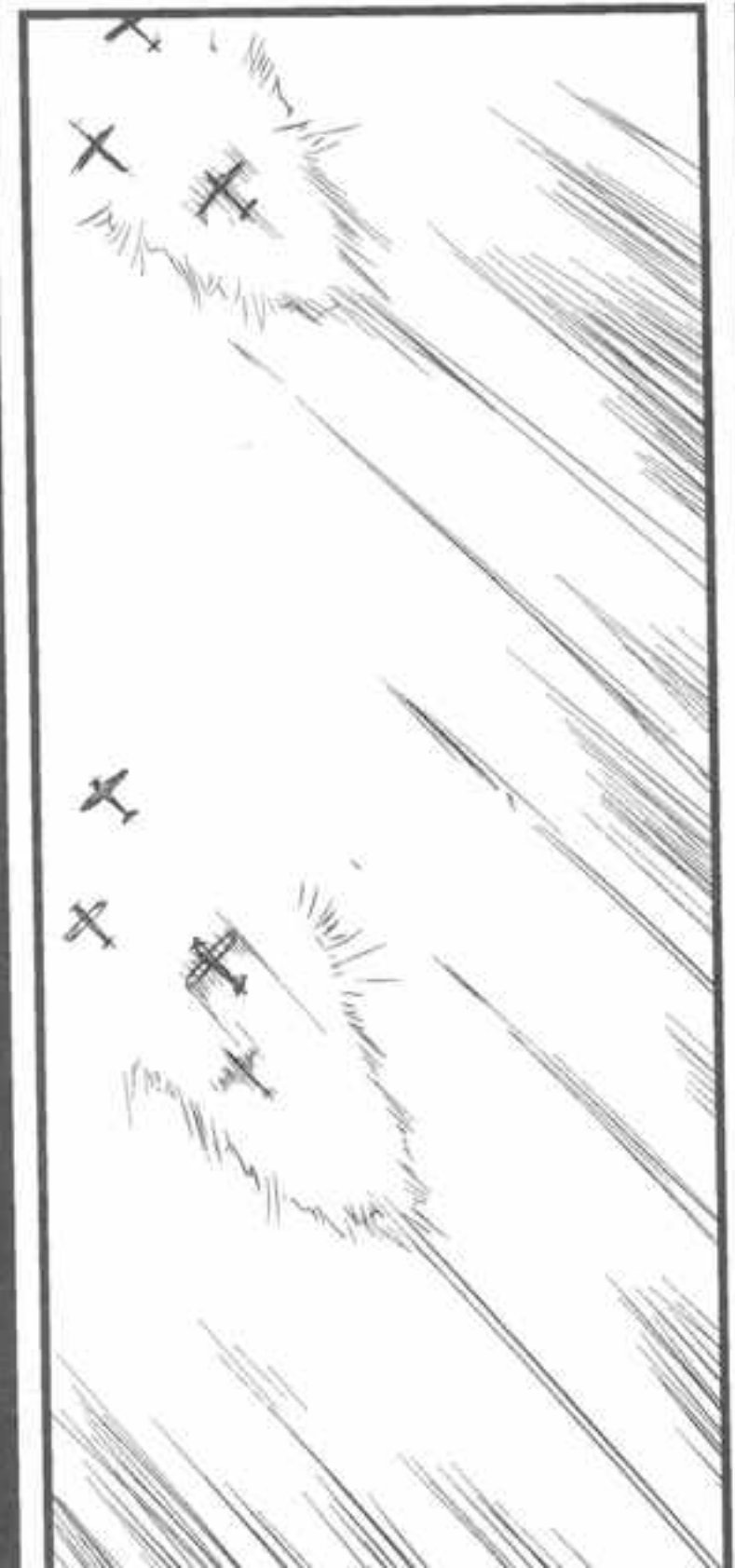

第二  
次  
攻  
撃  
隊  
167  
機

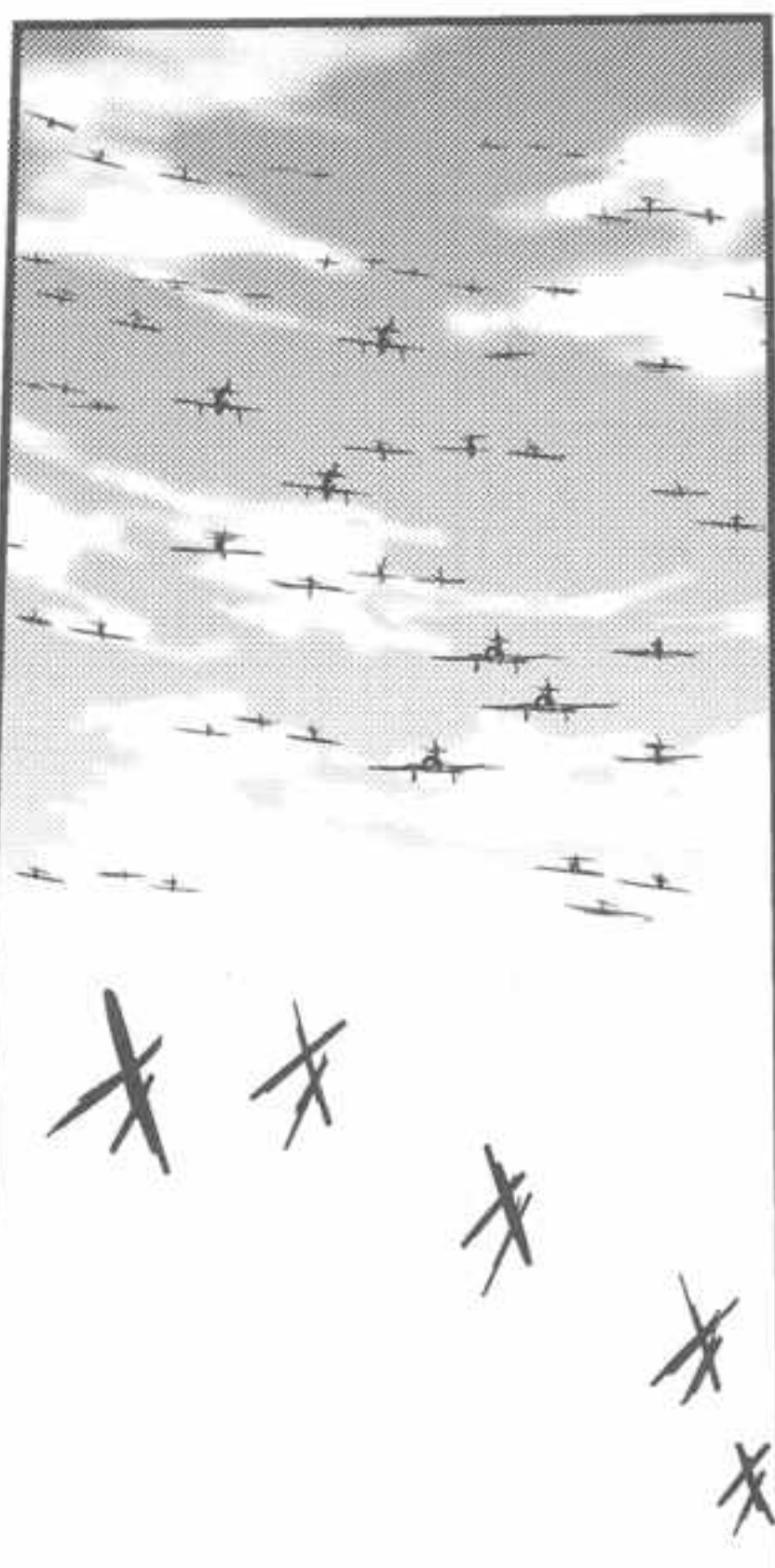

午前3時22分(ハワイ7日7時52分)

『トラトラトラ』(ワレ奇襲一成功セリ)



米国の海軍と  
国民の士気を

救うべからざる  
程にまで  
阻喪させる

開戦直後(12月8~10日)  
の日本軍一斉攻撃

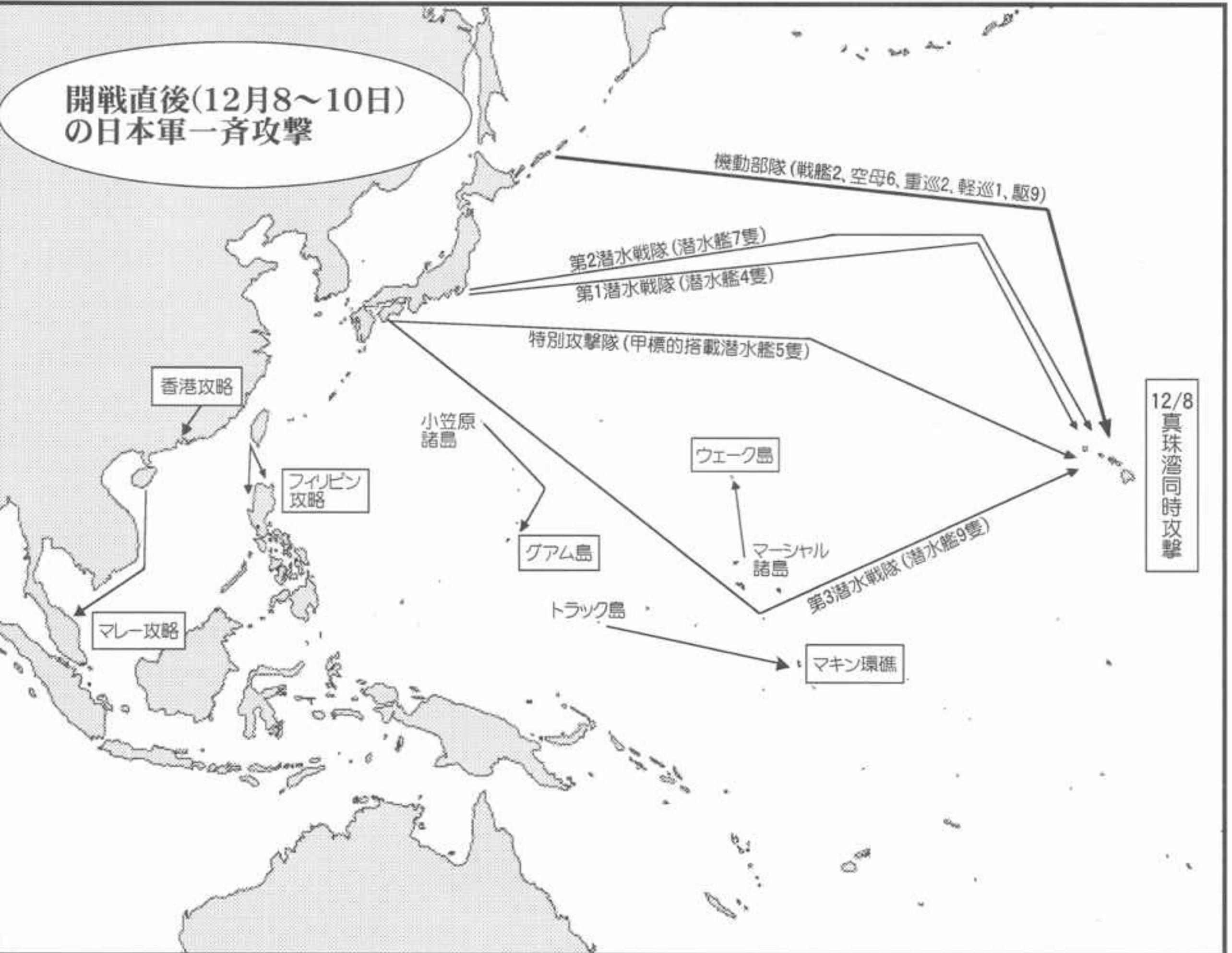

大本営陸海軍部  
十二月八日  
午前六時発表。  
帝国陸海軍は  
今八日未明  
西太平洋において  
アメリカ  
イギリス軍と  
戦闘状態に入れり



どうも蛸壺屋です。

今回は(やっと)艦これ本です。  
コミケではサークルカット詐欺になりつつありましたが、アニメも終わり無事発行となりました。  
艦娘の大きさや提督や社会状況などもアニメで公式が設定すると思ったのですが  
あえてその辺はスルーになったようなので、こちらも自由に描くことにしました。

ということで数年前、国会で石破元防衛大臣が菅首相に読めと言ったので  
興味を惹かれて読んだ猪瀬直樹「昭和十六年夏の敗戦」を絡めてみました。  
小説は時系列が前後しててちょっと読みにくかったですが、総力戦研究所という  
事実そのものが興味深くとっても面白かったです。  
後は手元の本やネットの記事なんかを時間の許す限り調べつつ艦これ漫画としてまとめ  
てみました。日本はなぜ勝てないと分かって戦争をしたのかというテーマはNHKもよく  
取り上げますし文化論や組織論にもつながっていくので興味深いです。

描くにあたってネットで調べだすと艦娘+史実の情報量が多すぎて手が止まってしまう  
キリがないので情報の連鎖からどこで踏みとどまるかが難しかったです。  
この点スト魔女やガルパンの比ではないと思います。

アニメ準拠で吹雪が主人公となったので、最初は吹雪の沈没まで描けるかなと思い  
次にミッドウェーまでなら描けるかと思ったところが、何と太平洋戦争が始まる前で  
終わってしまいました。

しかしすでに立ってるキャラが千両役者のごとく次々登場してくるのは描いてて  
楽しいですね。次からも描いていけるか読者の反応を見てみたいと思います。

ところで私事ですが  
患っていた白内障の手術を6/29に受けました。術後の経過は良好ですがまだ通院中です。  
右目はピント調節の効かない人工レンズになってしまいましたが、白くて見えない状態  
よりは遥かに快適です。12年の氷菓本辺りから片目で描いていたのが今回はバッチリ  
両目で描いています。

今日は最終三次締め切りの8/6。連日の猛暑日が続いています。  
計画的に描こうという目標はまたも未達となりました。

ではまた次回お会いしましょう。

誌名 テートクの決断  
発行者 蛸壺屋  
発行日 2015年8月16日  
印刷所 コーシン出版

ご意見ご感想は下記アドレスまで

URL : <http://takotuboya.jp>  
E-Mail : [tk@takotuboya.jp](mailto:tk@takotuboya.jp)



# 登場艦娘

金剛  
長門  
赤城  
飛龍  
高雄  
鳥海  
北上  
天龍  
川内  
夕張  
響  
吹雪  
白雪

名奥  
陸奥  
加賀  
翔鶴  
愛宕  
利根  
大井  
名取  
那珂  
夕立  
雷  
睦月  
島風

山城  
日向  
蒼龍  
瑞鶴  
足柄  
筑摩  
長良  
阿武隈  
神通  
五十鈴  
電  
如月

# テートクの決断 昭和16年の敗戦

TAKOTUBOYA

Adult Only