



Shadow of the Past III

クジカワリセノバアイ

CAUTION!!
NTR

DOJIN
R18
成人向け

18歳未満の
購入・閲覧禁止



佐崎…
安斎…

おめでたーかー

君たち
あんな噂本当に
信じちゃって居るわけ？



マヨナカテレビ？



ウソなんか
じゃねーよ!!

俺たちは見たんだ!!
里中と天城が…

はいはい
ごちそうさま…



そういえば
鳴上のヤツ
帰ってきてる
らしいよ

えっ？鳴上って
あの同じクラス
だった鳴上悠？

アイツら
仲よかった
もんなあ

まあでも鳴上のことだ
向こうのガッコでも
よろしくやってん
だろうな

ってかこつちに
来てるんならさ
それこそ今頃
りせちーと
イイコトしてん
じゃない？



ハッハッハ

バ、バカヤロツ

ほら、りせちーの
復活ライブ、あれに
里中や天城達と
みんなで行くらしいよ

わかった、わかった
悪かったって

りせちーをその辺の
クソビッチどもと
一緒にするなよ!!



お前がりせちー
大好きなものも
よくわかったから

そもそもりせちーを
そういう目で見る
なんてな…



大体今頃はライブの
準備でそれどころ
じゃないよ!!

ふーん…

ま、そうだと
いいけどな



悠先輩のちんぽ…
やっぱりサイコー♡

俺もすごく
気持ちいいよ
りせ…

センパイ…なんだか前より
ゼツリンになってませんか？
溜まっちゃったの？

どうせ向こうの
ガッコでもモテモテの
やりまくりなんでしょ♡

そんなこと
ないさ…

ムクッ…



まったくとんでもないアイドルだな...

そんなの数えてないですよ♡

俺がいない間ここで何人のちんぽを咥え込んだんだ!?

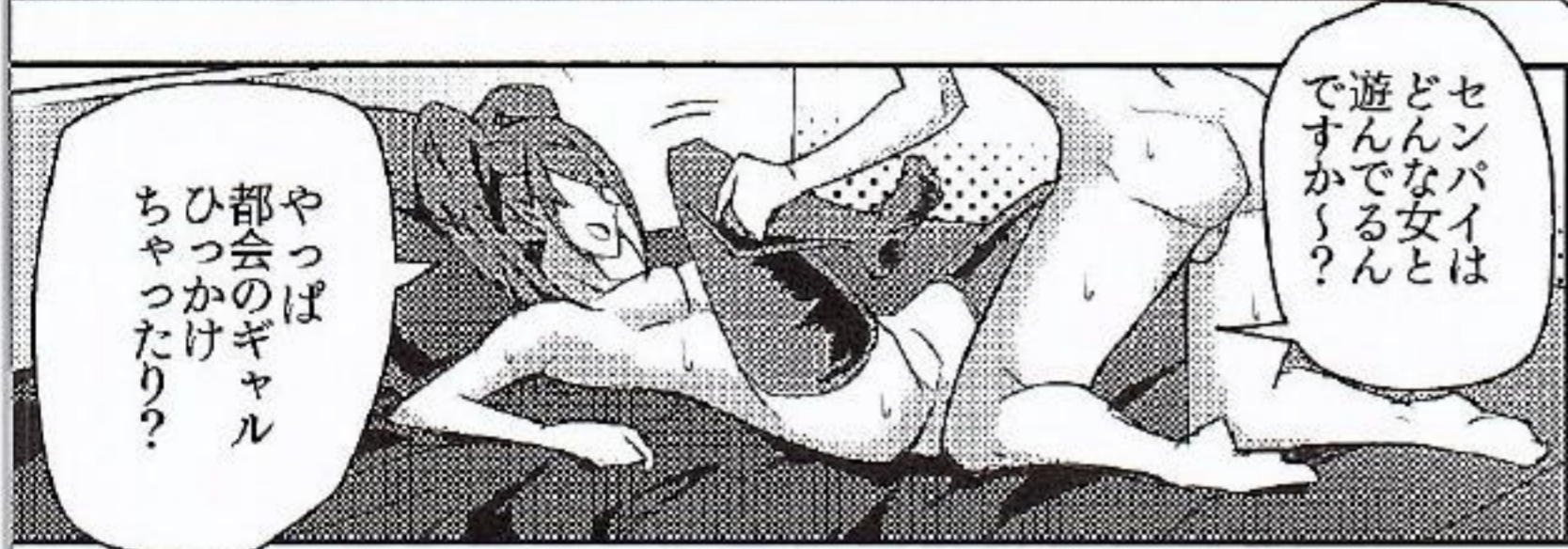

やっぱ都会のギャルひっかけちやったり?

センパイはどんな女と遊んでるんですか?!



そういうりせは



.....

どーせ千枝先輩たちにも同じコト言ってるんでしょ?!



そういう女は好みじゃないよ...知ってるだろ?!

俺はやっぱりせとするのが一番さ

あーん♡そんな見え透いたウソはやめてえ♡



よしっ中に出すぞりせっ

あっ♡ござん♡

パチ

パチ

パチ



結局中に
出しちゃう
んだから……♡



あ〜
りせまんこ
最高♡



ん?
出しちゃ
ダメだった?

ぜーんぜん♡
もっかいしよー♡

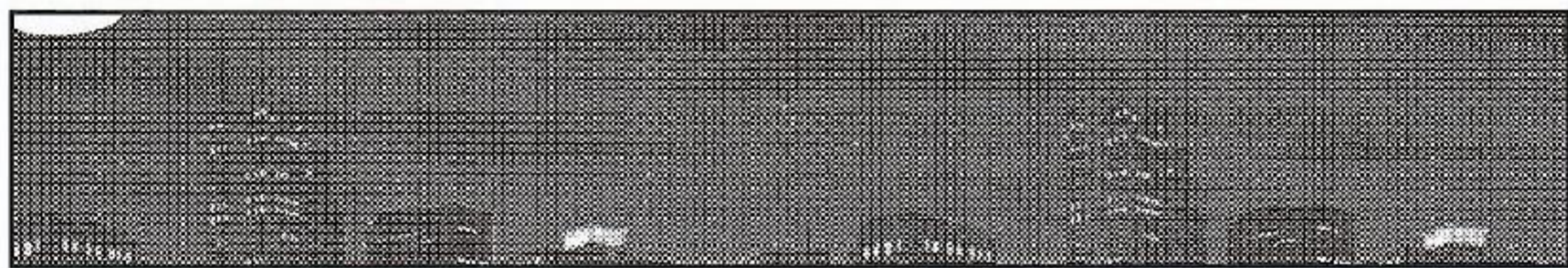

ごめんね
センパイ

わたし今から
『マクラ』なんだ♡



なんだ
もう行くのか



マクラ?

今回の「絆フェス」お偉いさんたちが
すごくスキモノ
揃いでね...



こないだの
ダンスの練習のとき
いかにもなおっさんたちが
見学に来てたでじよ

ウチのマネーシヤも
たじたじで

千枝先輩や
雪子先輩も含めていたく
気に入られちゃった
みたいで

みんなまとめて
今度お食事でも...
ってタテマエが
事務所からあったの

さーんわる...

キモ...

キモいであら

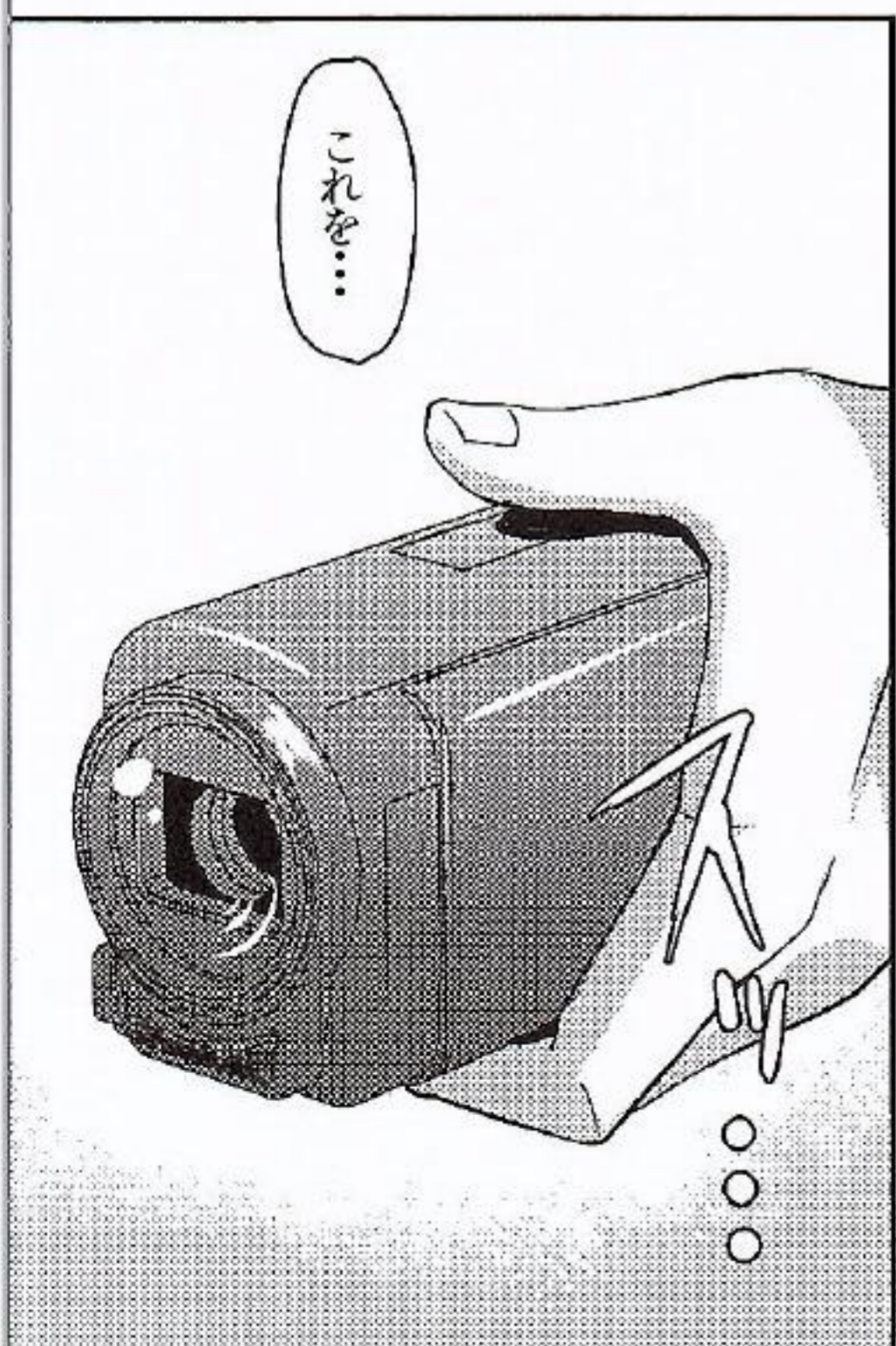

これを...



なるほど
うらやましいな...

今度俺にもかわいい
アイドル友達を
紹介してくれよ

かなみん
とかさ

もろろ
先輩ったら!

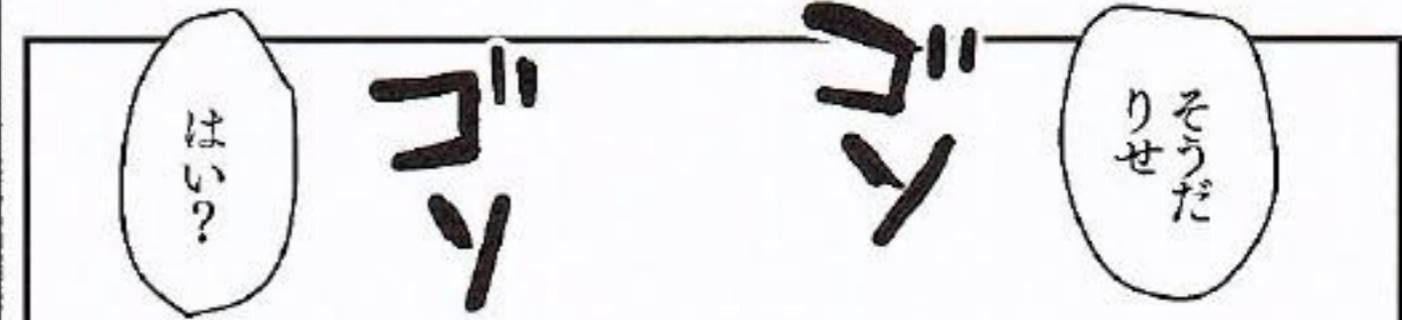

そうだ
りせ

ゴッ

はい?

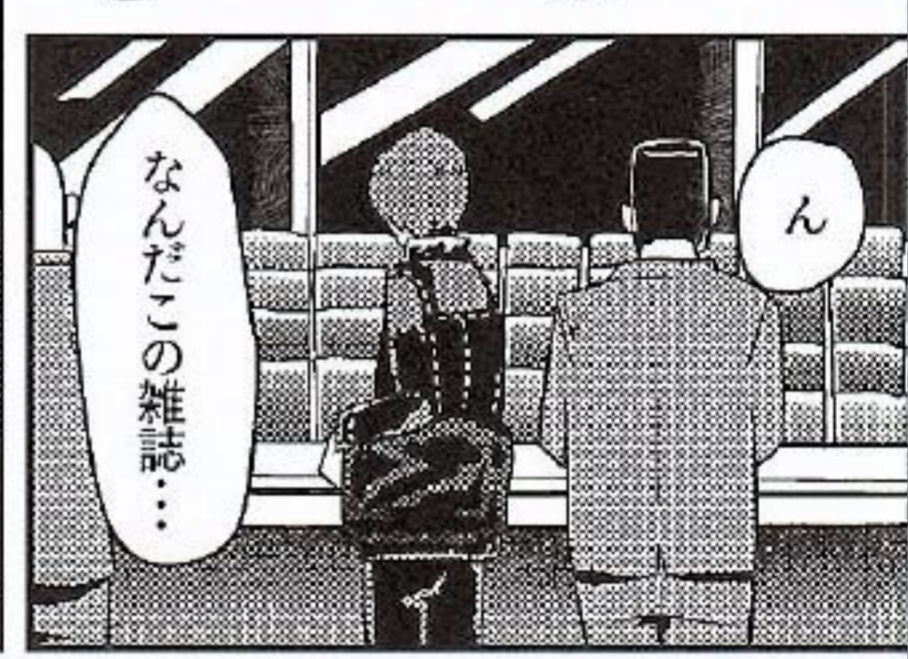



あつ
ごちうそ...

つて...えっ!?



も、もしかして...
りせちー!?

あつウソッ
バレた?



あつやばい...
他のお客さんにも
気付かれそう

え...
りせちー?
キラッ
キラッ



ちよっと
来てくれる?

はっ

わっ



うわ...
今俺...
りせちーと
手をつないでる...



ごめん
りせちー...

まあよくある
ことだから...

その制服...
キミも八十神?

うん
うん

ふーん
これも何かの
縁かも



あのさ、ちよっと
これから時間ある?

ギョ
ギョ

ずっ



藤木くんって
言ったっけ？

うんうん

いっしょ

いっしょ

このことは誰にも
口外しないでね
素人さん使った
ってバレると
面倒だから

フフッ♡
それは着いて
からのお楽しみ♡

な、何を
撮るの？

今からあなたには
カメラマンをやっ
てもらうわ

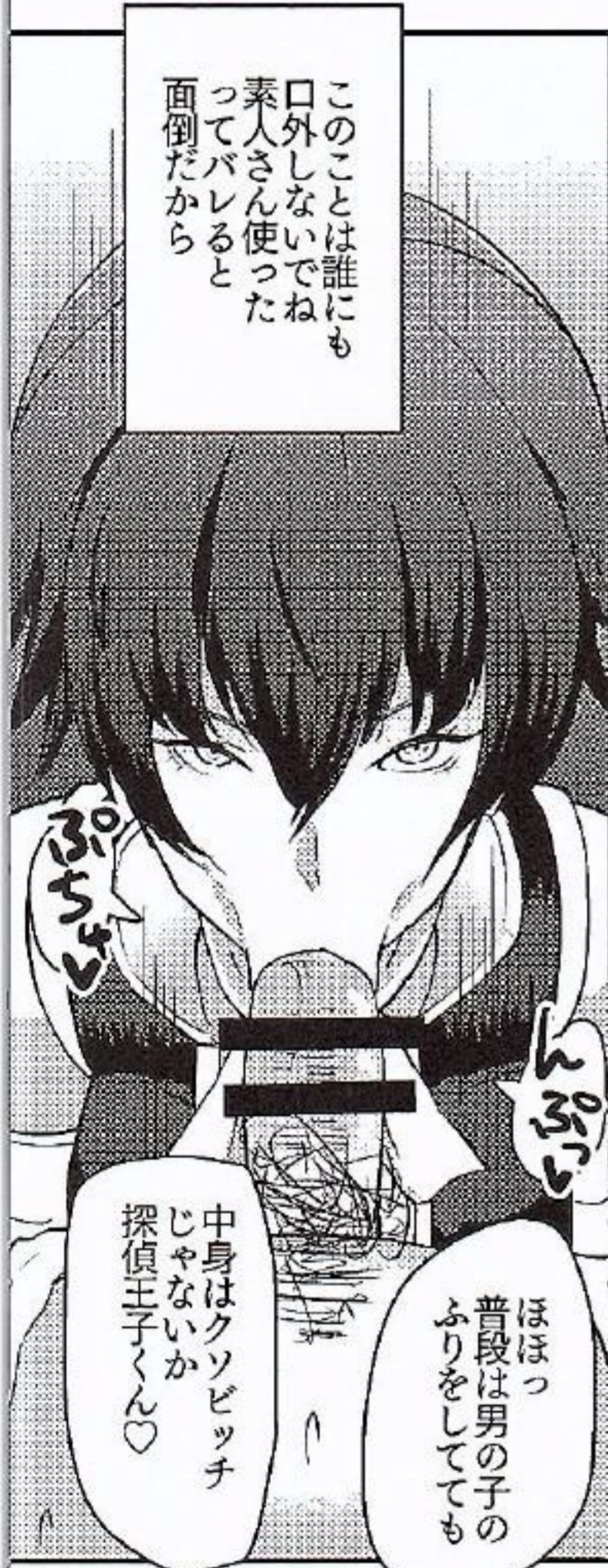

中身はクソビッチ
じゃないか
探偵王子くん♡

ほほっ
普段は男の子の
ふりをしてても



あーっ
吸って吸って♡

天城屋旅館の
若女将さんが
こんな顔してっ



舌でチロチロ
最高っ♡

あー千枝ちゃんっ♡
千枝ちゃんおクチ
上手だよー♡



やらなきや...
でもりせちーは
一体...

それがりせちー
からのお願い
なんだから...

絶対に途中で
やめたり逃げたり
しないこと♡



それと





んっ♡

あ〜んっ

ああああああ
ああああああ

ズ
ズ
ズ

パ
タ
ン



撮らなきゃ...
もっと近くでっ...

ピキッ

ピキッ



りせちーがっ...
りせちーの
フェラチオ...

り、りせちーのっ
フェラ顔っ

ズ
ズ
ズ



あああ...
りせちーが...
僕のりせちーが...

しあんな
メタボ親父の...
ちんぽを...

ちんぽ

ちんぽ

こっちを
見てるっ…

アイドルが目線を
くれるみたいにつ…

ポポ

ん
〜
♡

ポポ

ん
♡

ゴ

キミイ
何か欲しい画は
あるかね?

え?

ん
♡

君が見たい
フィニッシュを
教えてくれたまえ

ほ、僕が…
決めるん
ですか?

フフ…
サービスだよキミイ
カメラマンにも
チップは必要だろう

そ、それじゃあ…

ん
♡

ん
♡

る
ポ

る
ポ



あーっ

ピキッ

あーっ
射精るっ♡



はははははは

テレビでは
この顔は見れんぞお
よく撮って
おきたまえキミィ♡



あーっ

アイドルの
顔射待ち
フェイストッ



あーっ

ピキッ

あーっ♡

あーっ

あーっ♡



あーっ

ピキッ

あーっ

あーっ

ちよっと
何コレー

おっ
おっ

ムンムン

おっ

おっ

指で
つまめちやって
るんですけどー♡

僕は
我慢できずに
パンツの中に
射精した

うっ
うっ
うっ

パンツの中は
ベチヨベチヨで
最低の感触
だったけれど

その射精は
人生で一番
気持ちよかった

おっ

おっ
おっ

それでも
僕はカメラを
回し続けた

ふんふん

ふんふん

ふん

ふん

ふん

ふん



僕が…
僕がそう望んだ
から

りせちーの
お願いだから…
ではなく

イイッ

アッ

アッ

アッ



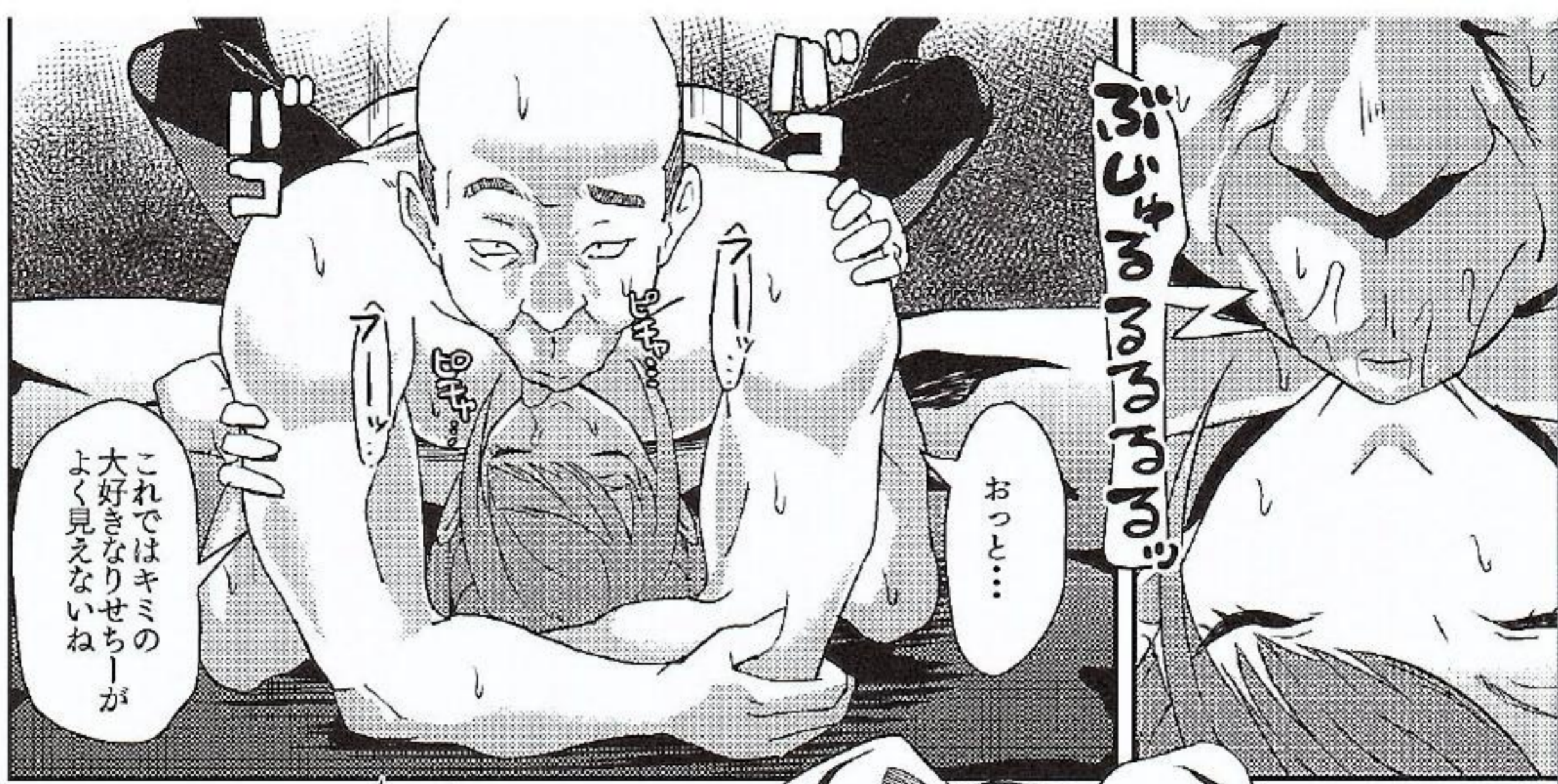

これではキミの
大好きなりせちーが
よく見えないね

おっと...

おっと...

ガッ



くるっ

ガッ

すごいの
きゅんやうっ



これで
どうだねっ

はっ

はっ♡

あっ♡♡
ダメッ♡♡
こんなの♡♡

キョウウウッ

はっ♡

はっ♡

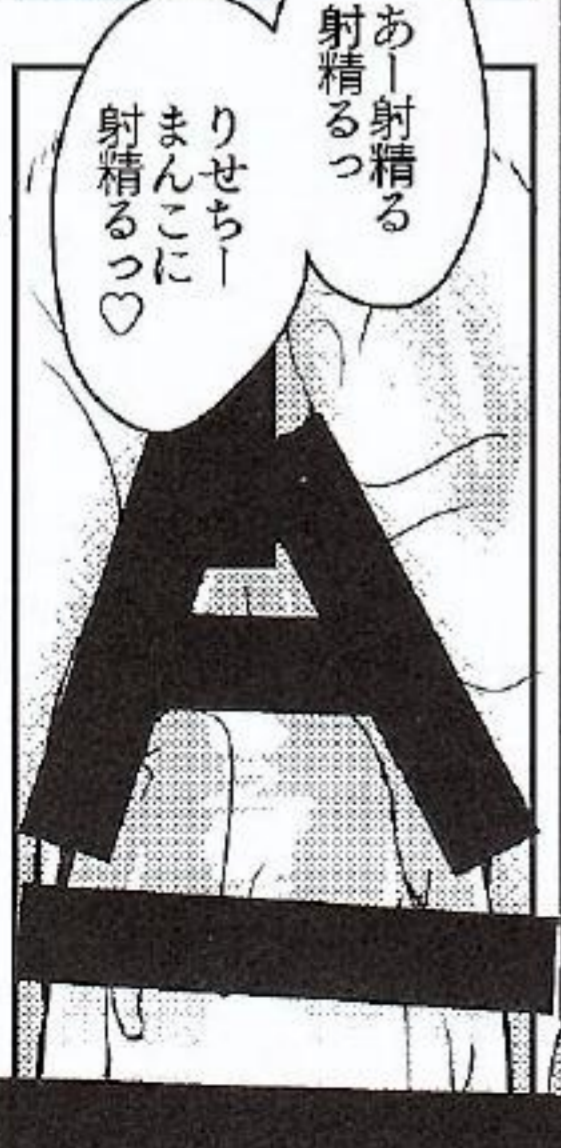

あー射精る
射精るっ

りせちー
まんこに
射精るっ♡

ガッ

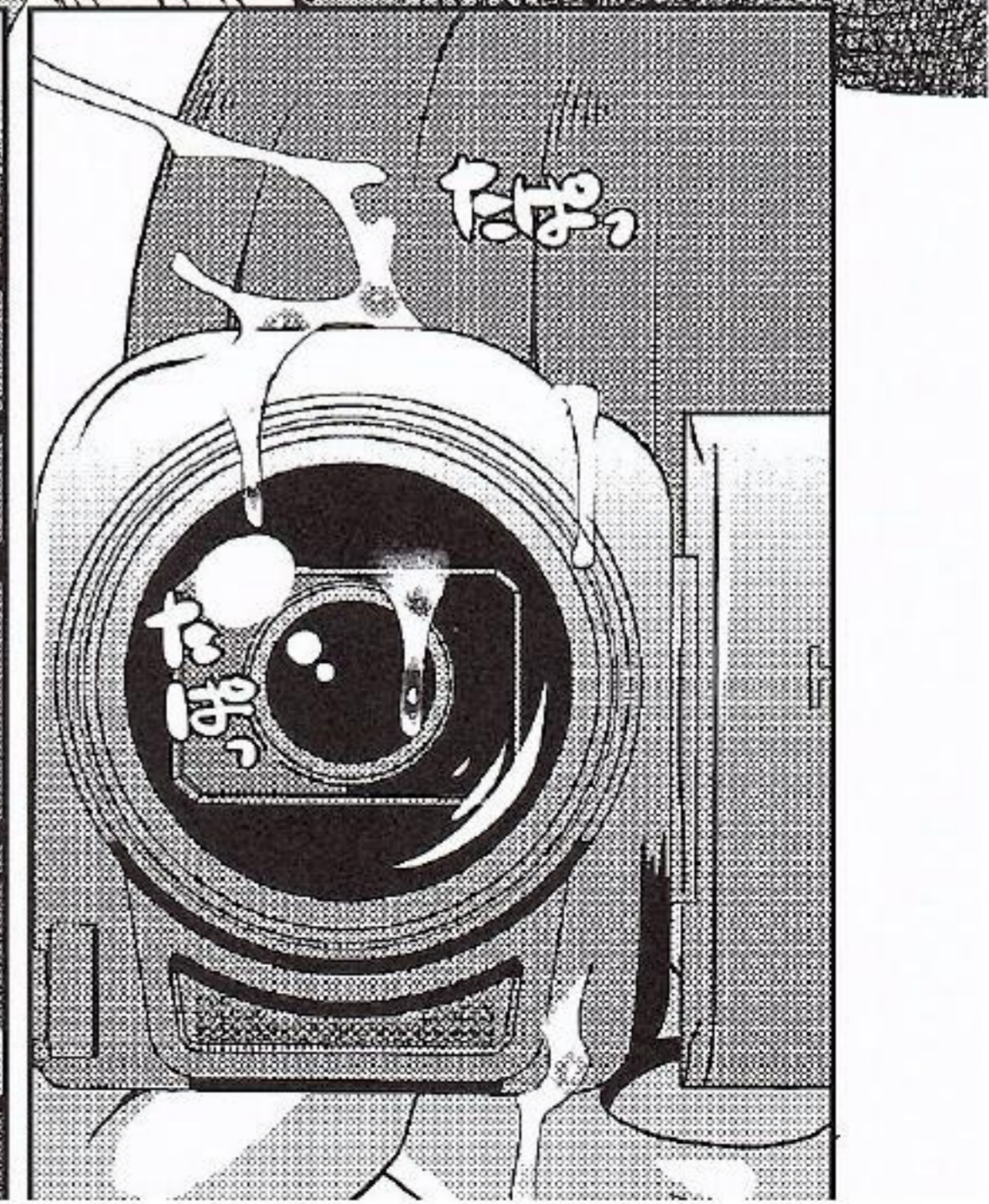



ぬたの♡

ぬたの♡

ちゅぽ

ちゅぽ

おっさんたちは
望むがまま
望まれるがまま

ちゅぽ♡
ちゅぽ♡

りせちーの
肉体を弄び
楽しみ続けた

ぐるぐる♡

おおおお
おおおお
おお♡

ちゅぽ

ちゅぽ

ちゅぽ

ちゅぽ



あ、
ミッ

キッ

あ、
ミッ

僕はりせちーの
痴態をカメラに
収め続け

キッ

あ、
ミッ

隙を見ては
こっそり
オナニーに
勤しんだ

あ、
ミッ

パッ

プッ

パッ

あ、
ミッ

あ、
ミッ



みなさま…
大変ありがとうございました
ございました

明日のライブは
何卒…
よろしく
お願い致します…

佐崎…安斉…

マヨナカテレビは
あったよ…

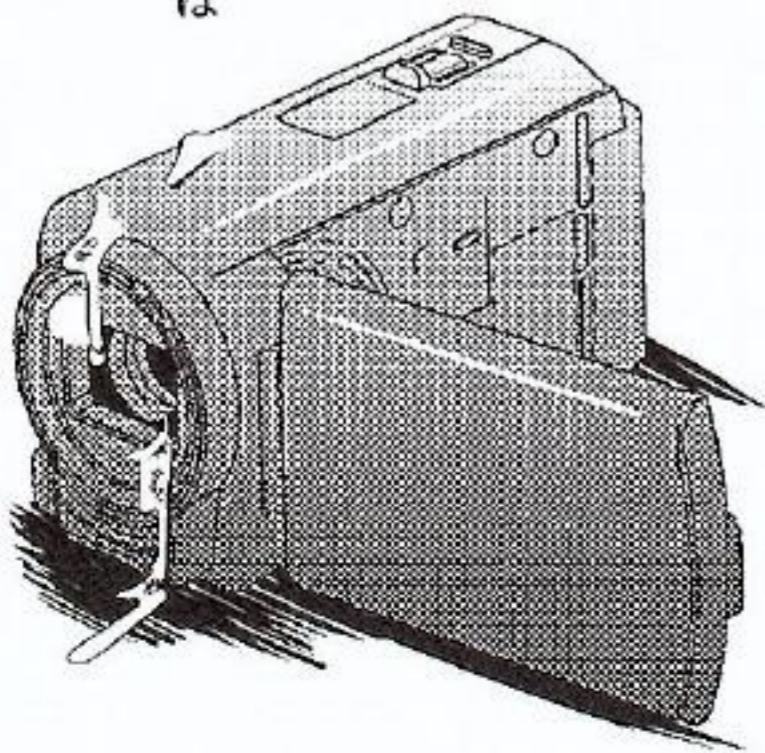

「ラボを脱走したおしおきだ。」
そう言うて息を荒げた研究員はんは、
お：おちんちんを丸出しにしてウチに
のしかかってきはりました。

口を開いて：くんくん：生身の
女と違って口から嫌なニオイも
まったくない：最高の顔射
待機顔だなあ！ふひひっ

この人はいつもこう：他の人たちが
帰ると、女の人の悪口を言いながら、
ウチにいやらしいことしはる：
ウチかてこんなん気持ち悪いわ

ゲストイラスト by 東ちん太

イぐっ！もう射精ちゃうっ！
ラピリスたんのお顔にボクの
ザーメンたくさん射精ちゃう！
……んぐひいっ！！

んえっ：臭いわあ：ニオイは
えぐいし、粘り気が強くて、
顔が犯されてるみたいやわ：

…でも：臭くて気持ち悪い
はずなのに、不思議と嫌や
ないのはなんでやろな…？



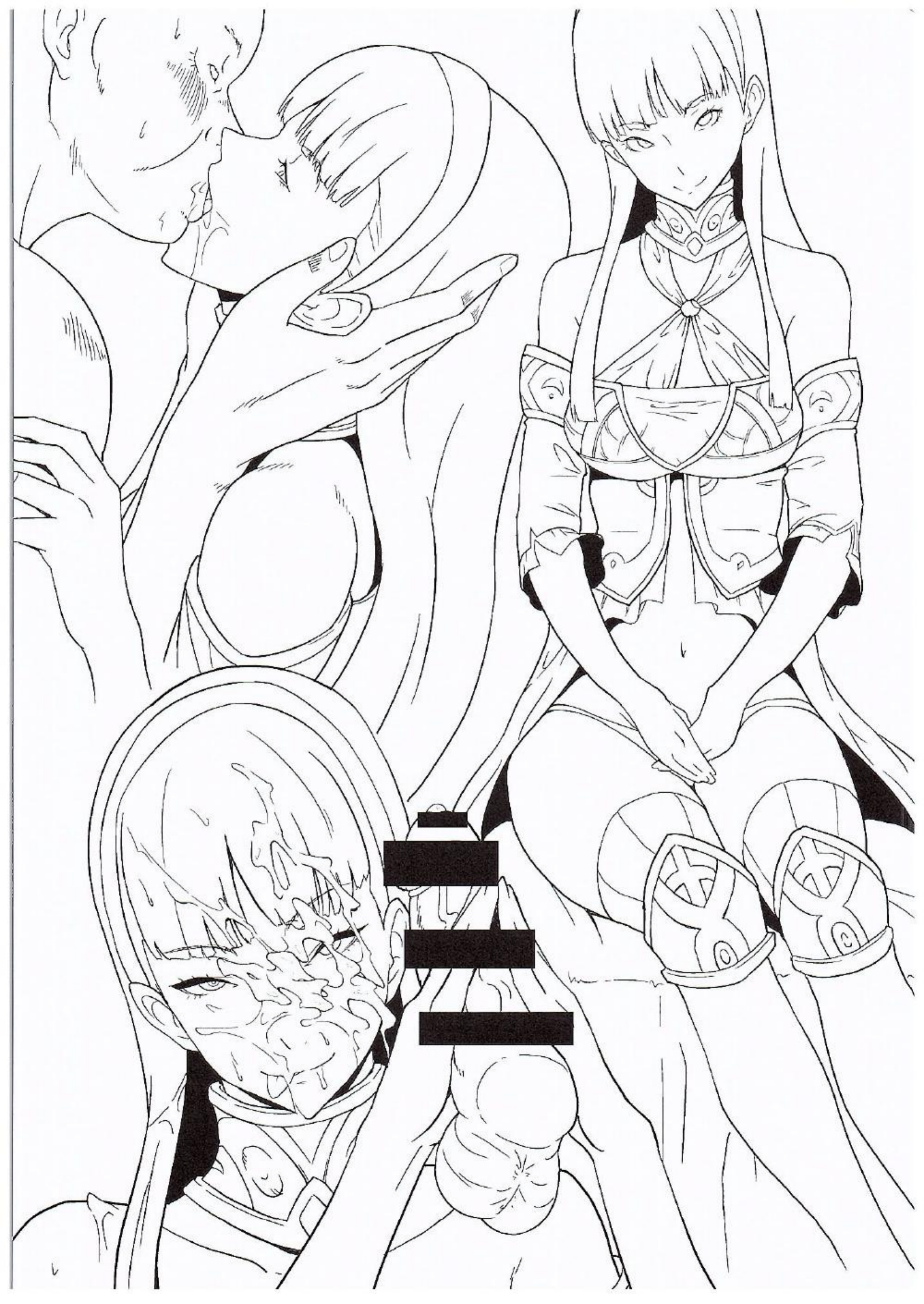



■あとかき

P4D全曲オールナイトフルコンしたんですが
まわりで誰もやってないので自慢できません
すごくいいゲームなのでみなさんやってください
maimaiとチュウニズムもあるよ!

原稿を監視してくれたリスナーに感謝

■奥付

発行日 : 2016年5月1日
発行者 : 紙石神井ゆべし
発行 : ぽっぺんはいむ
mail : kamisyakujii.ppph@gmail.com
印刷 : 日光企画

POPPENHEIM



RiSe KujikaWa
IN the
MayoNaKaTV
Without
Love