

総集編+

PANDORA

Reality can destroy the dream
why shouldn't the dream destroy reality?
2011 Spring Darabuchi
For Adult Only





PANDORA

・収録内容

- ・ ENVY GIRL
- ・ AG Tea Time
- ・ MIXES
- ・ DUO
- ・ DUO1.25

描き下ろし

- ・ 魔法少女の夜

E

N

V

Y

G

I

R

L



セニョール
このお話は伝説の樹の告白まで
チキって待てなかった
バカでエロな展開で
お届けするメイン





ぎゅぎゅって

さっさ

と



んん？
どう？

もう
話す気になった？

早く白状
しないとー

ぎゅぎゅ

いかせて
あげないよ？

昨日は
どうして

早く先に
帰っちゃった
のかな？

にやにや

ぎゅぎゅ

ぎゅぎゅ

ぎゅぎゅ

き…昨日は
学と一緒に
新作のゲームを
したくて…

ギョウッ
ギョウッ
ギョウッ

ギョウッ
ギョウッ

私と一緒に帰ろうって
約束してたのに？

んんんんんんんん
ひどい話だよな

ギョウッ
ギョウッ
ギョウッ

ご…ごめん
学がどうしてもって
言うから仕方なく

ううっ！
お願いだから
もういかせて
くれよ

グッ
グッ
グッ

だめっ
だめっ
だめっ

そんなバレーな
ウソ言つてないで
ホントのこと言ったら
いかせてあげる

どう？

だから
さっきから
学と一緒にー

ビキッ
ビキッ
ビキッ





ちやーんと
知ってるんだ
からね

昨日



星川さんと一緒に
家まで下校して
そのまま自分の部屋に
誘った直後

ベッドに押し倒して
夜遅くまでセックス
してたでしようが！

あくっっ
ビクビク震撃
しながら
いっっちゃうのよ

私にはどんなウソも
全てお見通し
なんだからね！



お見通しって
言うかー

これはー

たて
たて
たて

優柔不断で
すぐに流されちゃう
あなたを止める為



ウサギさんを
何度も送ったけど

こどもとく
返り討ちにされ

意味がないと
分かりました

やっせ! 早くい!

しかも
デート資金の調達に
利用されるし



もうここは
身体を呈して
あなたを縛るしかないとの
結論にいたり

ず

私とする時は全て
ゴム無しの生ハメでいこうと
決めました!



さつきも
言ったけど
知ってるんだよ

生ではめたいのに
コンドームを
突きつけられて
させてくれないもんね

私となら
もうコレは
一切無し
生挿入感を
味わえるのよ

嬉しい
でしょ?



ただし今後は
他の子とえっちしちや
駄目っていうのを
約束できたらだけど...



ほんと私も
できるだけのことをして
あなたの気を
引いておかないとね

すすす

ぬぎぬぎ

他の子に
負けたくないし

カチッ

それ以上に
あなたには
ずっと私だけを
見ていて欲しいから



むう

分かっているの？



やっぱり止めて
コンドーム着けて
しちやう？

ねえ
どうするの？

ぎゅ



ーじき

びい

び

むち

むち

むち

それとも着けないで
生ハメでズボズボ
しちやう方がいい？

都子お！

ぽーい

うわああああ
都子のマンコが
あんなに濡れビクついて
誘ってるうううう
2択の選択版なんて
最初からなしの
1択のやれるとこまで
ヤルしかないって
くあwseidrf
とやふじこー



生挿入で奥まで
ずっぽし入れるけど
いいよな？

しゅっ
しゅっ

うん
いいよ
思いつきり
そのままチンポ
プチ込んで

私のオマンコ
じつくり味わって

ドッ
ドッ
ドッ

しゅっ
しゅっ

♡
マン肉搔き分けて
チンポが来てるのおツ
んぐひいいいっ♡

♡
うあああツ
入って来たあ♡

ビク
ビク
ビク

ビク
ビク
ビク

じゅっ

ぬぽっ
ぬぽっ
ぬぽっ

はひい♡
すごいようツ
生チンポお♡

ぬぽっ
ぬぽっ

熱くてビクビク
してるのが
伝わってくるうう♡

ぬし
ぬし



亀頭のカリがヒダを
めくってくるっ♡
ツあああん♡
オマンコめくり♡
あがつちやうよお♡

ふあういっし
擦れてるっ♡

ズニョ

ズニョ



んはああっ♡
気持ちいい♡



これ知ったら
元に戻れないのお
うああううッ♡



ふぐううんッ
生挿入いいのお
ゴムの時より熱くて
熔けちやううっ♡

ああ♡

ぐんぐん

ぐんぐん

んんん♡

ひゃううっ♡
こんなに違うなんて
思ってたよお♡



うきゆうう
もつと動いてえ♡

かじかじ

あふううん♡
ゴムの時より
チンポおつきく
なってるう♡

かはッ♡

ずーん

ずーん

む

む

オマンコが初めての
カリチンポで
どんどん作り
変えられて
いくのおお♡

ズチッ

ズチッ

ズチッ

ズチッ

ズチッ

っんんッはああ♡
奥まで突かれて
肉ヒダが調教されて
喜んでるううっ♡

あう♡

ズチッ

うあああつ
膣が拡張してるのお
ふうううん♡

ズボズボいいのおお
エッチな音出して
マン汁が飛び散ってくう



はあふうつっ
頭の中が白く
なつてくうう
ううんんんッ



だめええ
いくのお

オマンコ
いくうう



うへんずああ
腫撃に合わせ
射精してさうう

っああああ
飛んじやうう
んあああッ

愛液と一緒に
子宮に子種が
流れ込んでるのお



うああ

ああ
ああ

萎えちゃったけど
やっぱ一回だけじゃ
満足出来ないよね？

もももももも

ちよっ
待っててね♡

ももも

あなたに揉み扱かれて
大きくなったこの胸で
元気にして上げるから

ふー

モ
モ
モ

ほんと2カップも大きく
なるなんて夢にも思っ
てなかったな...これ

ム
ニ
ユ

ム
ニ
ユ

モ
ニ
ユ

んんっ♡
なんかもう
元気になって
きてるみたい♡

おっぱいの中で
ビクビク脈をうって
飛び跳ねてるし

び
び
に

けど
まだ硬さが
足りないかな？
よーし

ぶ
ぶ
ぶ
んはあああ♡

ず
い
ず

はあんん♡
っはああう♡

う
っ
む♡

し
ゅ

お
あ
っ

ん
ぢ
ゆ
う
う
う
う
ん
ぼ
お
お
う
う
う♡

お
あ
っ

ぢ
ゅ
ぢ
ゅ

ふうんんっは♡
おっぱいでピュルピュル
精子吐き出したいの？



でも今日はせつかくの
ゴム解禁日なんだから
出すところは子宮の
最奥じゃないとね



だから思いっきり
膣射してね♡



じゃあ
いれちゃおうよ♡



ふあああぐっ♡
膣がチンポのこと♡
覚えて忘れられなく
なってるのお♡

やっぱり生チンポ
がいいのお♡
もおゴムチンポに
戻れないよお♡



んんはああうっ♡
ズププリ奥まで肉壁
搔き分けて入っちゃたあ♡

あうツんくうああ♡
この肉と肉の擦りあい
ほんとピリピリして
気持ちいい♡



ス
ポ
ッ

ス
ポ
ッ

ス
ポ
ッ

はううっあ♡
極太チンポが良すぎて
腰が勝手に
動いちゃうよお♡



あふう
ッはああ♡

動く時の
いやらしい音に
興奮しちゃう♡



ビ
ッ
ッ

んぐう♡



はあん
ひやあッ♡

ん
ご
も
も

はひい子宮が感激して
卵巣の卵子が元気な
子種で受精したくて
下がってきてるのおお♡

んぎゆううっ
子宮口がガンガン
突かれて痺れて
おかしくなってるう♡

ズ
ッ

ズ
ッ

ズ
ッ

ズ
ッ

んくはあん♡
またいくろう♡
いつちや
うのおお♡

ぬじじじ

つぱっ

うきゅううう♡
ザーメンが子宮に
染み付いちやうう♡

ふあっ？

卵巣まで精子が

入って来て

ザーメンタンクに

なっているうう♡♡

ド

ド

ド

んはあ♡

んぐうう♡
子宮の中に入り
きらなくて
逆流してきている♡

ひやうう♡
最初より濃くて
すごい量だよお
これだけで
妊娠しそう♡

ビュルビュル



ふくうううん
も…もうだめ
腰に力が入らないのお
くたくた…

ポツポツ

カキカキ

あーっ
はあ
ああうううっ
精子が子宮の奥から
溢れ出してくるのお

ほうっん
ずりっ

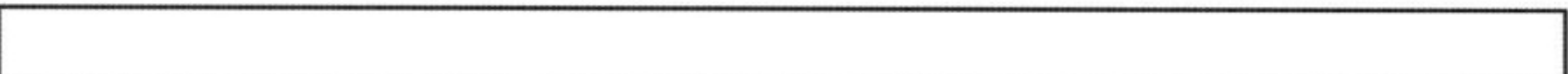

ーで
なんだっけ?

ん



内緒



あれ?
そーいえば
都子って進学?
就職したんだっけ?

えーっ?
何よそれ
前に話したじゃない
忘れたの?

そーだっけ?
ごめんごめん



しかしまあー
あれから勉強もしないで
毎日やりまくって
よくお互いに無事卒業
できたもんだな

卒業式 式場

私立きらめき学園

あははっ
ほんただね

数カ月後



ううんんツ♡
ちよっと少しは
お腹のー



ツギやあ!?



あきゆうゆう♡
子袋の中の赤ちゃんも
壁を蹴って怒ってるよお♡

あああうっ♡
おっぱいミルク
飲みすぎちゃうと
赤ちゃんの分が
なくなっちゃうよお♡



いくらポテ腹と搾乳が
楽しめる最高時期
だからってー

これからパパに
なるんだから
色々
考えてよね!

ちゅ



ドクッ

ポテ腹に
熱い精子を
ぶっかけられて
るのおお♡♡

んああっ♡
出てくるっ♡

ドクッ
ビュッ
ズッ

あくうううんぐんぐん♡
お腹がザーメンパック
になってるうううう♡
くひいいっ♡

ビュッ
グッ



はうん♡
子宮が子種で
いっぱい♡

赤ちゃん
いるのにまだ
妊娠しそう♡

どろ

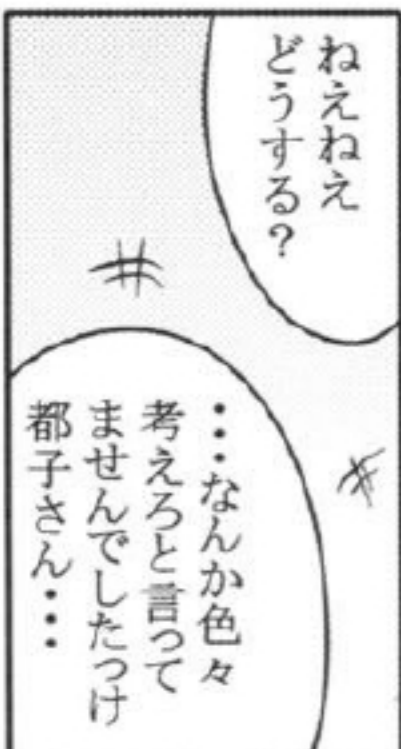

ねえねえ
どうする？

＃
＃
・・・なんか色々
考えろと言って
ませんでしたっけ
都子さん・・・



ん？まだ元気そう
だけどこれで
終わっちゃう？

とりあえず
マンコとアナルに
二発ずつ出したけど

おば
おば

前に言ってた
ポテズリとか
やってみる？



構わん、H行こう! ♡♡♡

ちんぽ 朝カチ ♡♡♡



こうして見ると乳、乳ですね
そしてウサギさんの扱いが酷いのは
ご愛嬌



AG
Tea Time

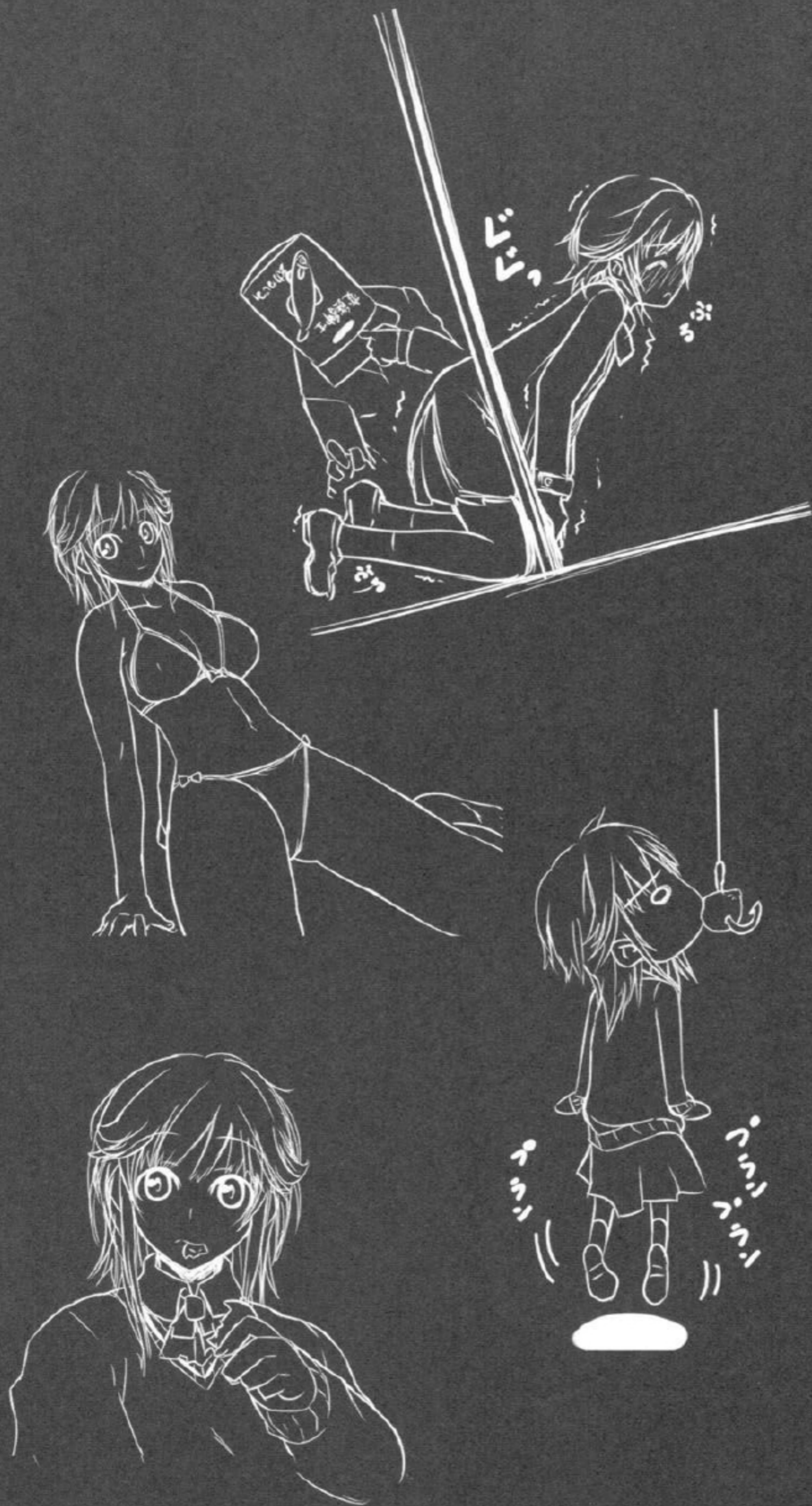

● 梨穂子はかわいいなあ！で始まって終わるエロライフでお楽しみをば(・ω・)

RIHOKO ONLY PLAY



食堂の自販機の
...を飲み...

ええ？

それよりも
...で...だよ

...か

...そう



んむぐぐぐぐぐぐぐ
ふぐぐはぐんん
♡

ビク
ビク
ビク

ズ
ズ
ズ
ズ
ズ

ふうんぐうぐう
むくんぐうぐう
♡



ビク
ビク
ビク

ズ
ズ
ズ

ふうむぐ
んぐうんぐう
♡

もう先輩達は
いないみたいだから
声出したら？





やあああ♡
おちんちん気持ちよすぎて
声押しえられないよ♡

ぐざっ

ぐざっ

いいのおお♡
もつと擦り切れるほど
膣肉すってえ♡



むにゅん

むにゅん

むにゅん

でもまだ外に
いるかもしれー



ぐざっ

ぐざっ

ぐざっ



あうっ♡

あうっ♡

あうっ♡



初めての時
あんなに痛がってた
のが嘘みたいだ

しかし梨穂子も
ずいぶんと
えっちなったな

ただだっつて
あれから毎日
してるんだもん
えっちななるよお

それ以上に
才能だっつて

うきゆううきゆう
子宮の奥でオチンチン
暴れてるのおお

あぐりうりっ
飛んじやううりっ

激しすぎて
壊れちゃうっ

もい

もい

もい

もい

びゅびゅ

びゅびゅ

びゅびゅ

びゅびゅ

びゅびゅ

びゅびゅ

びゅびゅ

びゅびゅ

びゅびゅ

びゅびゅ

びゅびゅ

びゅびゅ

もす

もす

ふあうっ♡
オマンコがどンドン
抜がってるよ♡

ぬぽっ

ぬぽっ

ぬぽっ

んぐひっ♡
マン肉ゆるゆるの
ガバガバになっちゃおう♡

ぐざっ

子宮がぞくぞく
痺れてきるよお♡
いあうっ♡

えし
えし

えし

ヌブ

あうっ♡

ヌグ

ヌグ

ヌグ

つあ来ちやうう♡
ビクビク痙攣して
いっちゃおう♡

ほら！
イツちやえ！！

みり

ずんぬ
ちゅ

ひんひん♡

たんぽ
ざん

ぬっ

ぼた
ぼた





うぶうぶんんっ
色んな汁液が
混ぜった味がしてるう

ぎゃん
ちゅが

さすがに昼休みを
入れて4回中出した
オマンコだともう
入らないかな

いぱあ

くす

びびり
びびり

はあはあ

びびり

うん

くちゅる
くちゅる

精液と
愛液がブクブク
泡だつて逆流してるし

おいひん

やっぱり
古いのは出して
新しいのにかえ
ないとな

ギュー

ギュー

ギュー

ヒダ肉の
隙間にある精液も
丁寧にとらないと

びりや

ぐりゃ

しまりが悪くちや
新鮮なのを注ぎ
込めないからね

うああっ
そんなにオマンコ
苛めないでえ

わんわん

ぬちゅる

ズメツ





次はこうして

しゅっ

しゅっ

オマンコに入れるように

変則パイズリの突きズリだよ
気持ちいいかな?

ねぢゅっ

きゅっ

ねぢゅっ

ねぢゅっ

きゅっ!

元気よすぎて飛び出しちゃう♡

きゅん

ゆっくり中心を突く感じで

だめだよそんなに焦らないで

じゅっ

なんかさっきよりオチンチン興奮して震えてきたね

ねぢゅっ

あうっ♡

アギッ

アグッ

アグッ

あうっ♡



ぶっぶっ

んきゅあつ
散ってるっ

いつちやうの？
いいよいつぱい
胸射してえ

おっぱいの中で
精液溢れてる



ふあつ
挟み込むとまだ
射精するよ

おっぱいが精子
まみれになっちゃう

んちゅ
今出せる分
全部出して

それだけ気持ち
よかったと思えて
嬉しいから

じゃあコレで
最後だよ？



妊娠するような
濃いの中に出して
最後ね

うひいっ
ずっぶり肉壁
押しつけて
入ってくるう

うひいっ
ずっぶり

子宮口をゴシゴシ
ノックしてるのお



あはは

んんん



ズ
ン
ン



ズ
ン
ン

ズ
ン
ン

ズ
ン
ン

あはは
ヒダが喜んでめくれ
上がってる

気持ちよすぎて
腰が勝手に
動いちゃう



あはは
深いのおお

ズ
ン
ン

ズ
ン
ン

んんん



ふああううっ♡
ゾクゾクするのが
止まらないよ♡

ぢゅ
ぢゅ
ぢゅ
るっ

ぢゅ

しゅ
しゅ
しゅ

こんなの初めて
だよお♡
うきやあつ

うはあ♡

ぢゅ

むた

む

ぢゅ

ぢゅ

両乳首
吸われてるう♡

ズッ
ズッ
ズッ

わん

んんうっ♡
もも

しゅ

しゅ

か
か
か

か
か
か

じゅ
じゅ
じゅ

ぽ
ぽ
ぽ

ぢゅ
ぢゅ
ぢゅ

もうだめえいつちやうう
卵子がチンポミルク
欲しくて疼いてるのお♡

子宮が下がって
来てるうう♡
いん

ど
ど
ど

びくびく

うあああああ
受精に精子が
流れ込んでるう

あう!?
びくびく

ド
ド
ド
ド
ド
ド
ド
ド
ド
ド
ド

うんきゅんきゅん
うんきゅんきゅん

また子宮が
ザーメンタンクに
なってるよ
びくびく
おろ
おろ
おろ
おろ

はー
はー
はー
はー
はー
はー
はー
はー
はー
はー

おろおろ
あ

タプタプ
揺れてる



ネタが古いって？
本当に面白いモノに
新旧はないよ！

まー…つて
それより
いつからそこに
いたんですか？



かぼっ

あー
えーと

あのー

そのー



7ページ目から
ずっとだよ

うわー

7ページ？



があーっ!!

4Pだ



どうしようも
ない二人

中々の余興
であった

いや、
ホントこちまで
熱くなったよ
今度はうちらと
どうよ？

サービス
するよ？

だ、だめだよー…

絶対にだめー！

どうしようも
ない二人

いーじやん

季節と月日が
幾分か流れた頃



そんなに搾っちゃ
全部出ちゃうっ♡



もおっ
だめだよ



んひいいいっ♡
そつだよおっ
赤ちゃんいるんだから
ゆっくり突き回してえ♡



ぢゅぢゅっ

んっ♡
これから生まれてくる
赤ちゃんの分がー



あうっ♡
ポテ腹がビクつい
てるのお♡

うぐうん



ひろうんん。
膣がビクビク
疼き出してよお♡

だだ

ヌグ

あひいっ♡

ヌグ

うくゆううっ♡
妊娠腹揺すりながら
いつちやううっ♡

ヌグ

やあっ♡
ぶっ
ぶっ
ぶっ

ふあ♡

フグ

うううっ♡
うううっ♡
うううっ♡

腫出して
噴射してっ♡

はじゅっ

あ…
あのさー

はー

はー

はー

もう一回しよ？

変わらないこと変わること
これからも私達はずっと一緒
増え続ける子供達と…

START

AMMAAMMAGAMMI!



カービイになれること前提にふれ進んで…

ただの変態2



死よりも恐ろしい恐怖がが

AMMAMMAMMAMMAM!

ただの変態



蹴られるよりきついですソレ

男漁り



真の変態紳士は一切動揺しない

A M M A M M A G A M M I !

お宝調査



月刊ガチムチ好評発売中です

ポロッキー



勝負？何ソレおいしいの？

AorB定食



かぐわしきにほひ

A M M A M M A G A M M I !

時をかけるサバ夫

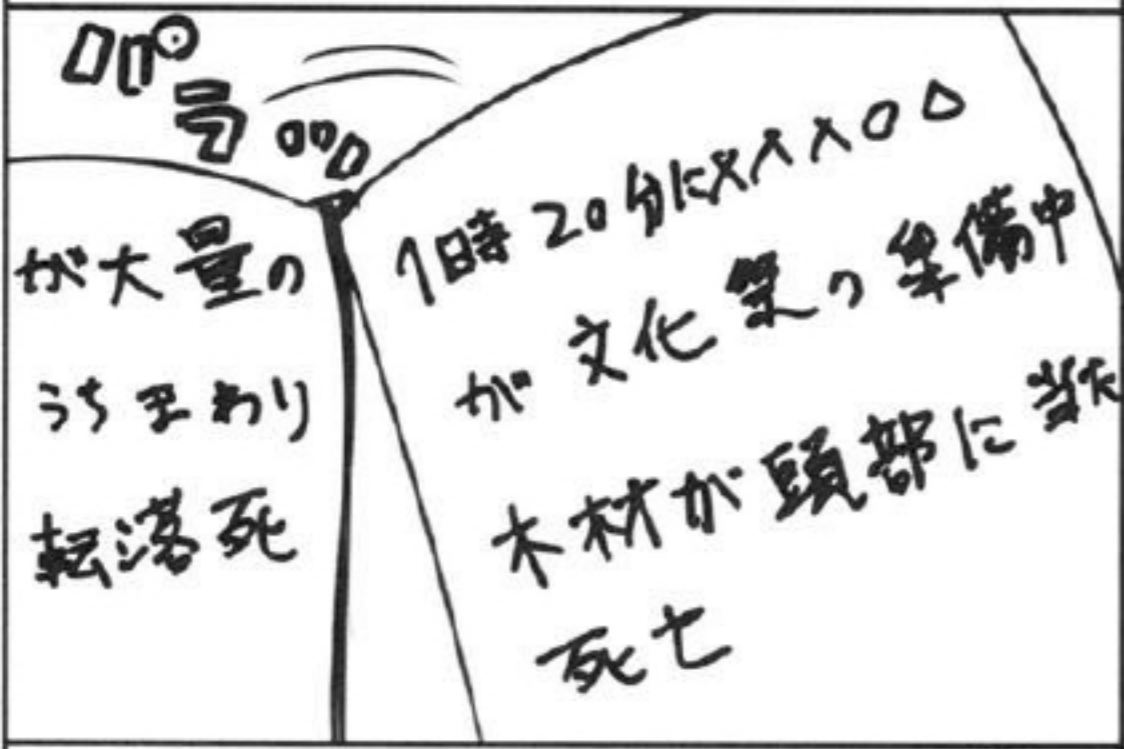

ホントはデス手帳だったら楽しい

AMMAAGAMI!

来年のバスコン

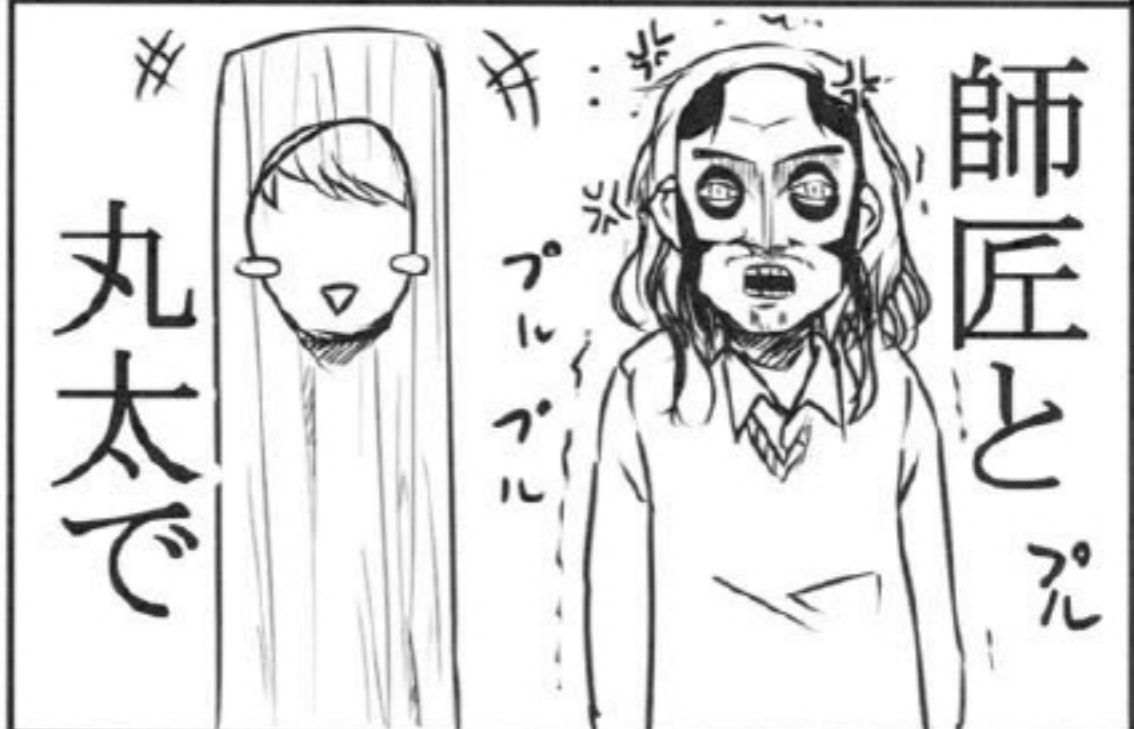

深い意味は無い 師匠が描きたかっただけ

切れない大福



粘り餅だとホント切れない

AMMAAMMAAGAMMI!

END



MIXES



バ・ベル争奪？1週間後崩壊？何それ美味しいの？でお楽しみ下さい（´▽`）ノ

MIXES YUZU ONLY PLAY

ある夏の日

山手線内が
突如自衛隊に
封鎖され
私達は
閉じ込められました

原因は—

悪魔

この包囲網と悪魔の脅威から
脱出する為に私達は
必死で闘いました

けど……

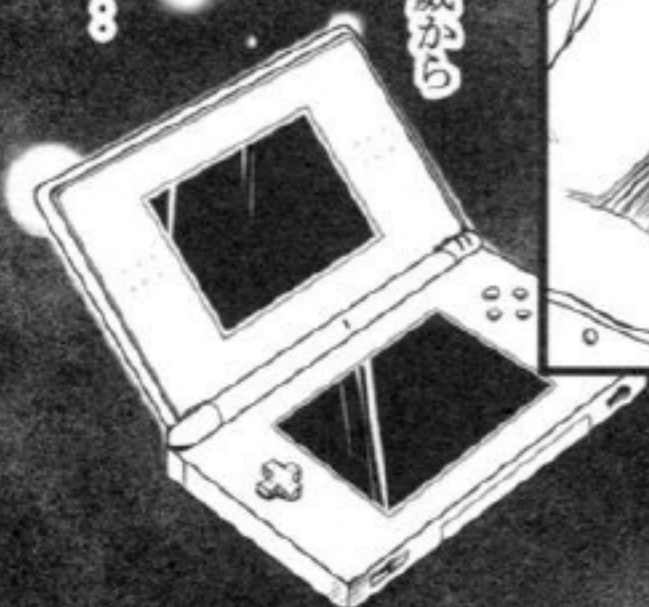



みんな...



このアマアー！
暴れるんじやねえ！



やめてええ！
私魔女なんかじゃ
ないの！



こんなことしても
悪魔なんか
いなくなるのよおー！



は話を少しでも
いいから聞いてえ！！

うるせえ！
大人しく裁判を
受けろってんだ！！



!?



だめええええ
おっばい出ちゃうっ

っあぁ！！





ううっ...
嫌あ...嫌ああつ
誰か助けて...

たっ! たっ!

んっ...
んっ...

たっ! たっ!

こいつはスゲー
まるで牛みたいなの乳
持ってやがるぜ

たっ! たっ!

たっ! たっ!

このだらしない
乳を搾ったら母乳でも
出るんじゃない?

うきやあ!
おっぱいに乱暴に
しないで!!

ひやうっ!?
乳首苛めちや
だめええ

にちゅ
にちゅ

にちゅ

ふううん
そんなに
吸っちゃー

にちゅ
にちゅ

にちゅ
にちゅ

にちゅ
にちゅ

にちゅ

んはあっ
んはあっ

痛い!!

どうした？
感じてるのか？

私ー

ぜんぜん
感じてなんか
いないの！

すすすすすすす

嘘つくのが下手だな
パンツがぐっしより
マン汁で濡れてるぜ？

ばね

ち
ちがう！

セク
セク
ニ

ふ
ぶ
ぐ
ぐ
ん

これはその！
下着をずっと替えてないから
汗で濡れてるだけなの！！

ね
ち
や

つて言ってもなく
汗とも違った
匂いと汁の味がパンツの奥から
溢れ出てきてるワケだが

ぬ
ち
や

ほうん

し
が
ち
や

っひっっ！？

い
ち
や

む
し
も
し

セク
ニ





さーてそろそろ
コイツをぶち込んで
魔女かどうか
判断しようや

ヌキユ

お、ちゅ

ヌメツ

何だつて？
何か言ったか？
声が小さすぎて
よく聞こえねーよ



言いたい事があるんなら
ハッキリ言えや

くちゅ

じゅ

しゅ

くちゅ



お願いします！
許して下さい！
他のコトなら何でも
しますから！

それだけはー



ぐんぐん

ぐんぐん



ぐんぐんうううつ！
オチンチンが処女膜破つて
入つて来てるうう！！

オマンコがえぐられて
すごく熱いよおおー！

ズン

ズン

いあつ

ぎゅ

ズン

血だ！
魔女の証だ！

たら
たら
たら

やっぱり
魔女だ！

さすが魔女だけあって
臆肉の圧迫が凄いぜ
チンポが絞めち切られそうだ

んぎゅううううう！
痛いよおお
オマンコ擦り切れるう

ニ
ユ
グ

うぐううう
突き壊れちやう

ズ
グ
ユ

お願いだから
もう抜いてえ！！

んん！

コレだけすれば
十分でしょ！

何言ってるんだ
この雌牛はよ！
終わらせるワケ
ねえだろうが！

そんなあ

も
も
も

お前の贖罪は
今始まったんだよ!



ふぐゆううう
私悪いことなんか
何もー

潔く全てを
受け入れる!

ああうっ
こんなの…
こんなの!



まずは
最初の贖いだ



っずっずっずっず
ヨロネンター！



精子
ヨロネンター

膜の血と混ぜて
子宮の奥まで
流れ込んでるのお！！



いやああっ
デキちゃうよお



精子と卵子が
結合して赤ちゃん
出来ちゃう

ずっ

な...
何を？



今度はその牛乳で
免罪活動だ



むん



ううううんんんッ！
オチンチンでおっぱい
犯さないでえ！！

パイズリだったの
魔女のクセに
知らねえのかよ？

こいつ身体のどこも一級品だ
柔肉でマン肉と変わらない程
エロ過ぎる乳だぜ

あむうう！！
びびる

うぐぐぐ
あーあーあー！！
びびる



射精する時は
必ず膈外に精子
吐き出して下さい！

うめっ
お願いです

アガアガ

じゃないと私
お腹がぼっこり
ふくらんじゃううう!!



ぎぢ

またオチンチンが
膈奥まで来てるうう!



んお...出ちまう
信じられねえくらい
名器だわこの乳娘

んほおおお
うめっ



うるせーな
つたく



これでも口に
くわえてろ!

か



おひいいっ!?
っほおおおおっ

お望みの膣射だ！
ぽっぽり孕めや！！



おいおい
この程度でへばって
んじゃねえぞ！



うそ!?!?
こんなに大勢いるの?

んなワケねえだろ
ほんの一部だつての

てめえの罪は
こんなんじや
終わらねえよ

その罪を償う
日まではな



にぎにぎ

にぎにぎ

ぐわんぐわん

もつと口の奥まで入れて
喉でシゴくんだよ!

んぎんぎんぎんぎん
ふんぎんぎんぎんぎん!

子宮口を叩くたびに
尻と爆乳が揺れやがるぜ
たいしたエロ肉だわ



ズタツ

ズタツ

ズタツ

ズタツ

うほおっ
ぐんあああ!

ズタツ



ぢぢぢ

ぢぢぢ

マジはんばねえわ
このヒタ肉の1枚1枚の
つねるような絡みつき

ッおおおう
舌が二枚あるみてえだ
亀頭と裏筋に舐め
吸い付いてきやがる

やっやっ

ほりゃー！
特濃ザーメン
たっぷり食らえー！

ぶっぶっぶっ
ぶっぶっぶっ
ぶっぶっぶっ

せーいっばい
出てくるおおお！

精子もいっぱい
私にちょうだい♡

ちゅぽお♡
ちゅぽお♡

びゅん
びゅん



精液いっぱい欲しいの
オマンコにもたふたふたに
なるくらい欲しいの

びゅう

ぐんぐん

びゅう

びゅう

びゅう

びゅう

びゅう

ようやく罪を認めて
進んで贖罪を
行う気になったかよ

ぽん

びゅう

びゅう

びゅう

びゅう

びゅう

びゅう

なに？

ウンチの穴にも
オチンチン入れて
くれるの？

ぬん

ぬん

精子くれるの？

どろ

どろ

どろ

どろ

どろ

どろ

どろ

どろ

ちやんと
味わって
飲み込めよ

ぶっ

ぶっ

ぶっ

ぶっ

ぶっ

ぶっ

ぶっ

ぶっ

ぶっ

ひびひびひび
もじもおおお
精子注ぎ込んでええ

んあ

すっ

ぬっ

ぬっ

ぬっ

早く受精させて
この乳から出る
母乳が飲ませてえ

オチンチンが肉壁内で
擦れあつてるのお♡
気持ちいいよおおお♡

ズッ

ズッ

ズッ

そのおまんこで
こいつを挿れよう

ぢゅん
ぢゅん



ひやああん♡
熱いザーメンが身体中に
飛び散ってるうっ♡

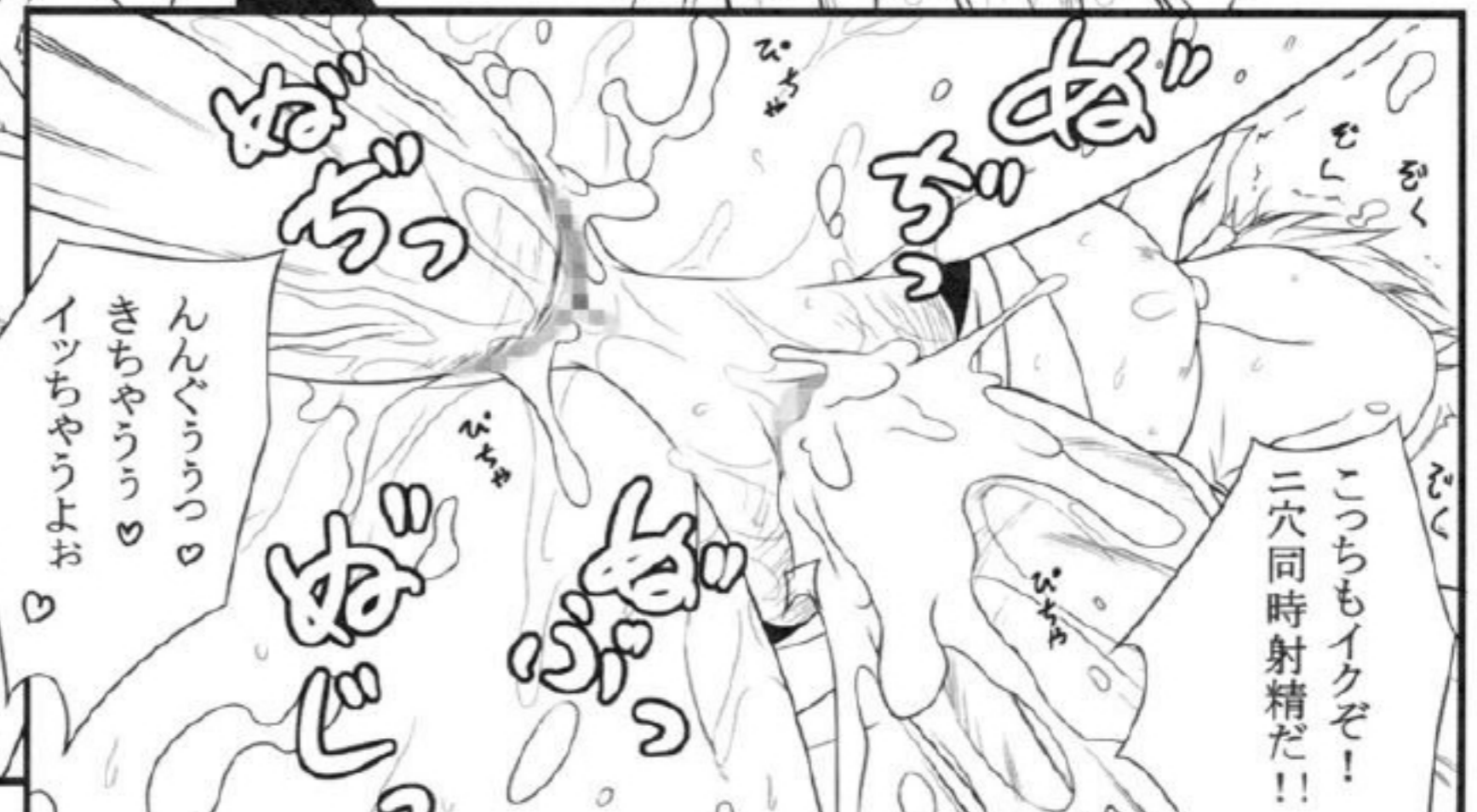

こっちもイクぞ！
二穴同時射精だ！！

んんんんん♡
きちんとして♡
イッちゃおう♡

アッ
アッ



あひい♡

ブーッ

おっせりメペルマが
垂れ込で来るっっ

みんなんんんんっ
きゅっうううん

ブーッ

ブーッ

ブーッ

キ

ゼクン

ゼクン

ゼクン

ゼクン

ゼクン

ゼクン

ふああ♡
残らずザーメン
全部出してえ♡

最奥で射精しながら
オチンチンが
飛び跳ねてるのお♡

言われなくても
染み付くほど
吐き出してやるよ





精液垂れ出ちやうから
オチンチンで栓してくれないと
ダメなのお♡

つふあ♡
ダメなのお♡

ぽっ

ゼクシン

ゼクシン

ゼクシン

溢れちやう♡

ぽっ

ぽっ



はあ♡♡

くちゅ

くちゅ

そうだな
てめえには一生栓を
してやらないとな



うひゃ♡♡

んはあ♡

ラプラスメール
FROM 時の魔術師
SUBJECT ラプラスメール
おはようございます。
本日のニュースをお伝えします。
14時頃 新宿区 歌舞伎町にて
谷川柚子 が 暴徒 に
それでは皆さまよい



ねえ早へう♡

くちゅ

この魔女が!

あれから私は……



いいのお♡

浅くなつた子宮を
ズボズボ突き回してえ♡♡

もっと激しくうごめ♡
うごめ♡

♡SSN♡

♡SSN♡

はあはあはあ♡

はは ホントこのポテ牛は
乳撒き散らしながら
マン肉ひくつかせる
とんだ淫乱魔女だぜ

おひんひんの汁
おいひいよお♡

ゴポロ

もぞもぞ♡

ポテ腹を揺すり
たくさんのチンポに
毎日囲まれて

ピカピカ
ルビ

ゴクゴク

アゲル

あはは♡

ガキと一緒に
たつぷり味わえや

ゴクゴク

たかたか

んんん♡

妊娠マンコに
次の赤ちゃん
仕込んでえ♡

まだダメなお♡

私はとても幸せです

はあ

はあ

あ

はあ

に

に

あ

あ

に

に

**P4 : RISE
ONLY
PLAY**



やだ!



只今ぼっき中

ズズズズズ



これがウワサの
朝立ちなのかな?

フクフク

ド
キ
ド
キ

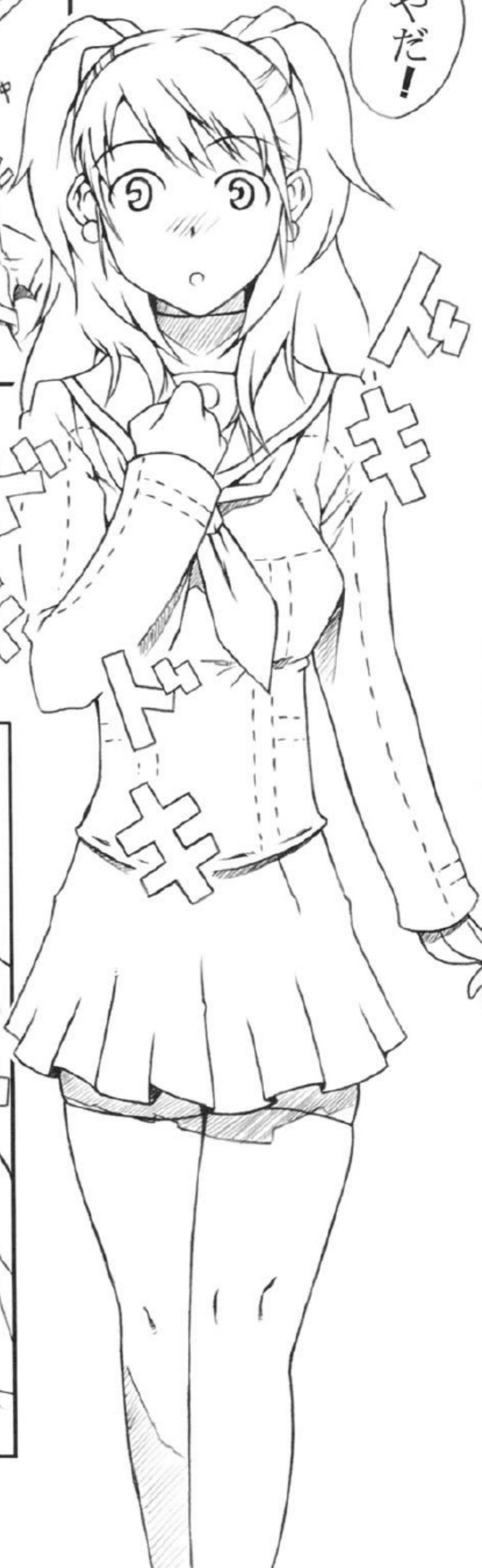

えーと

そのー先輩
寝てるんだよね?

ド
キ
ド
キ



んーっ

フン
フン

フン

あはっ♡

オチンチン可愛い♡

ビ
ク
ク



よし

イタズラ
しちゃえ

こそ

こそ

ドクドク
脈打って
熱くなってる♡

ちゅるる

にゅ

今からりせちーが
先輩のオチンチンを
気持ちよくしちやうね♡

♡

ふる

ふる



ずっ
ずっ

ふんふん
口の中でいやらしい液が
混ざっているよお

はあむっ♡
むぐっ♡

んんんっ

ちゅちゅ
ちゅちゅ
ちゅちゅ

ちゅちゅ

おんおん
おんおん

ちゅちゅ
ちゅちゅ

ちゅちゅ
ちゅちゅ

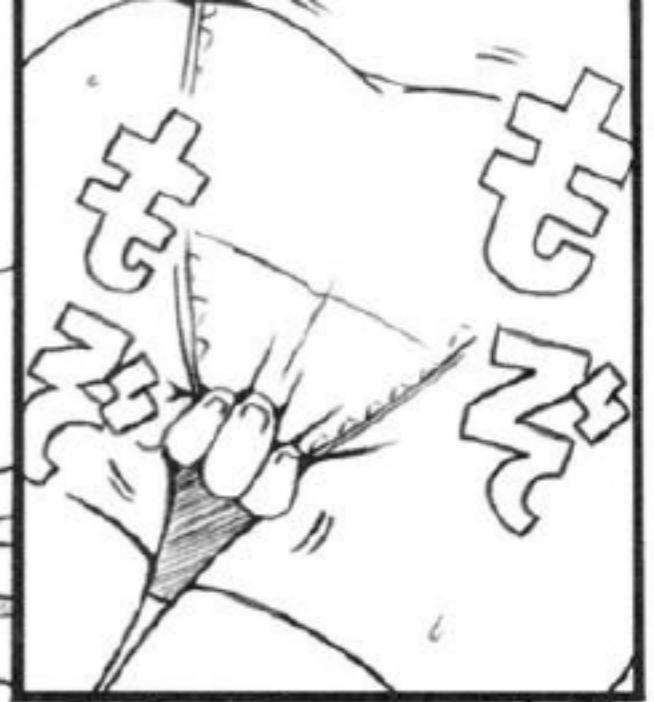

んむぐんむぐん♡
どんどんおっきん♡
なっしゅん♡



だめえ♡
もうガマン出来ない



んむぐんむぐん♡
んぶぐんぐん♡



オマンコに
かつて先輩の
入れちゃうね♡



ビクビク舌の上で
暴れてるのお♡



はぢゅ



先輩
今から腰振って
動きますね

はあ

うう

ぶっぶっぶ

すっすっす

＊まだ起きない



んああ

エッチな液を
撒き散らして
オマンコ喜んでる

ちゅちゅ

ちゅちゅ



入ってくるとう

おまんこ

ぶつと！オチンチンが
隆壁まで来てるの

ぶっぶ



たぽたぽ

あうっ

いっよおお

気持ちよすぎて
腰が勝手に
動いちゃう

たぽ

ちゅちゅ

ちゅちゅ

ちゅちゅ

ちゅちゅ

ちゅちゅ

ちゅちゅ

オチンチンが
マン肉をかき分けて
広げてくよお♡

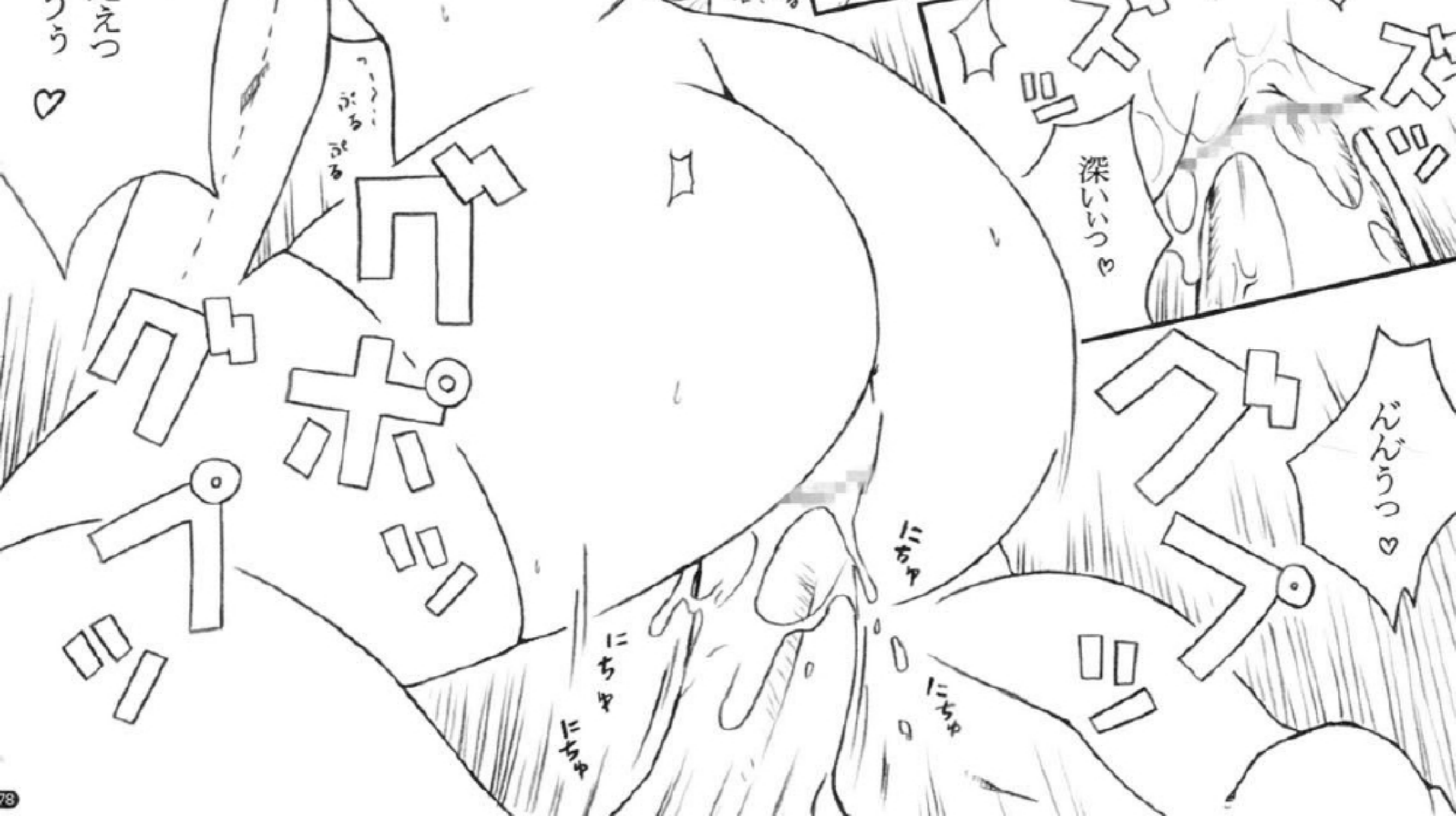
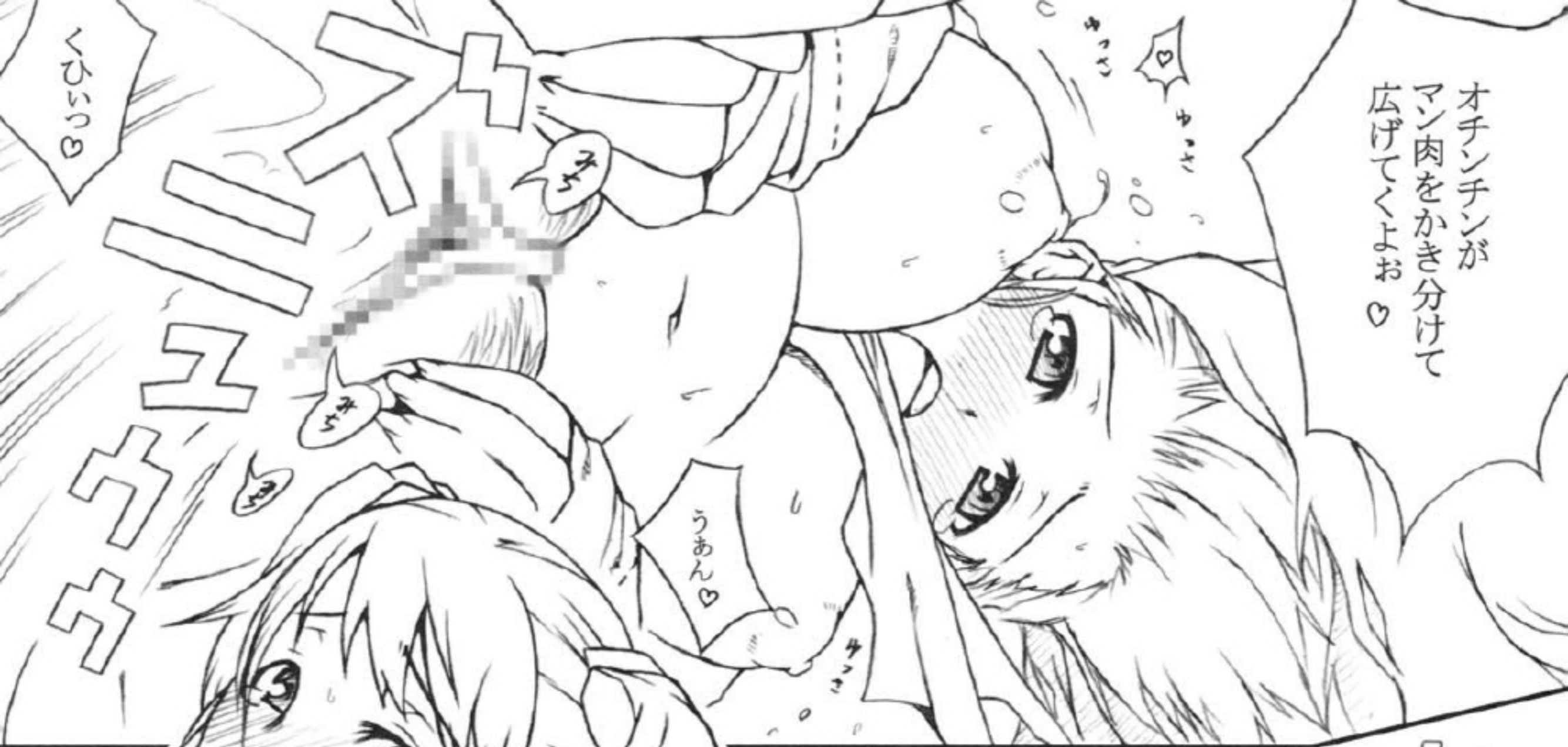

BUSUN

カウエカウエ

はあ
はあ

んくうつ
ダメえええつ
いつちやうう♡

ゴキ

こはあ♡

深いっ♡

んくうつ♡

にちや
にちや

にちや
にちや



卵子まで熱いのが
ドクドク流れ込んで来るっ♡

ドクドク!

ドクドクドク♡



吐き出ししてる♡

ふあふあ♡
止まらないよお♡



疲れちゃった…♡

パタッ♡

きゅんきゅん…♡

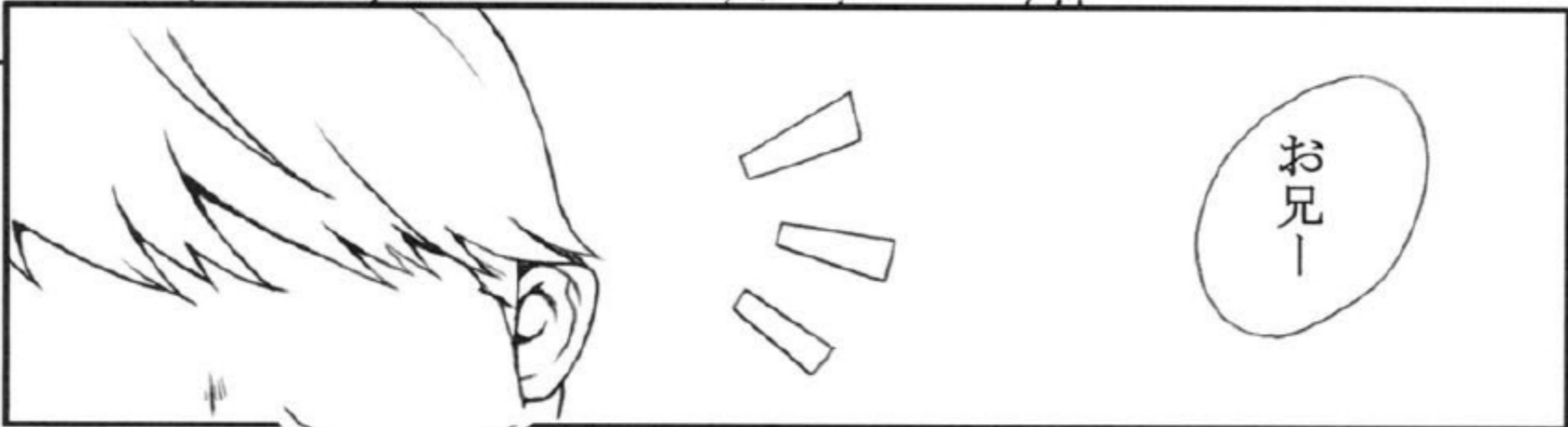



..... →

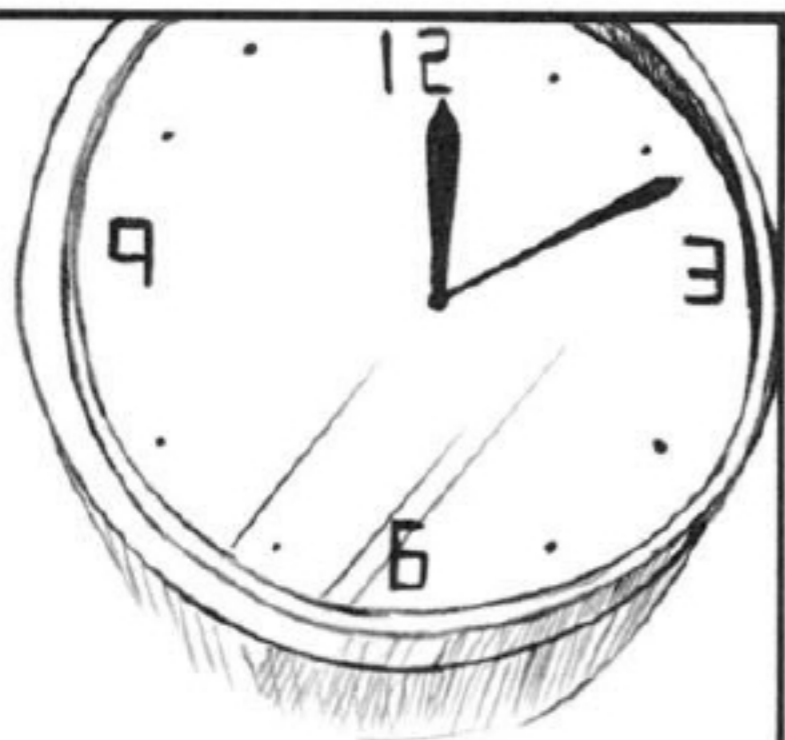

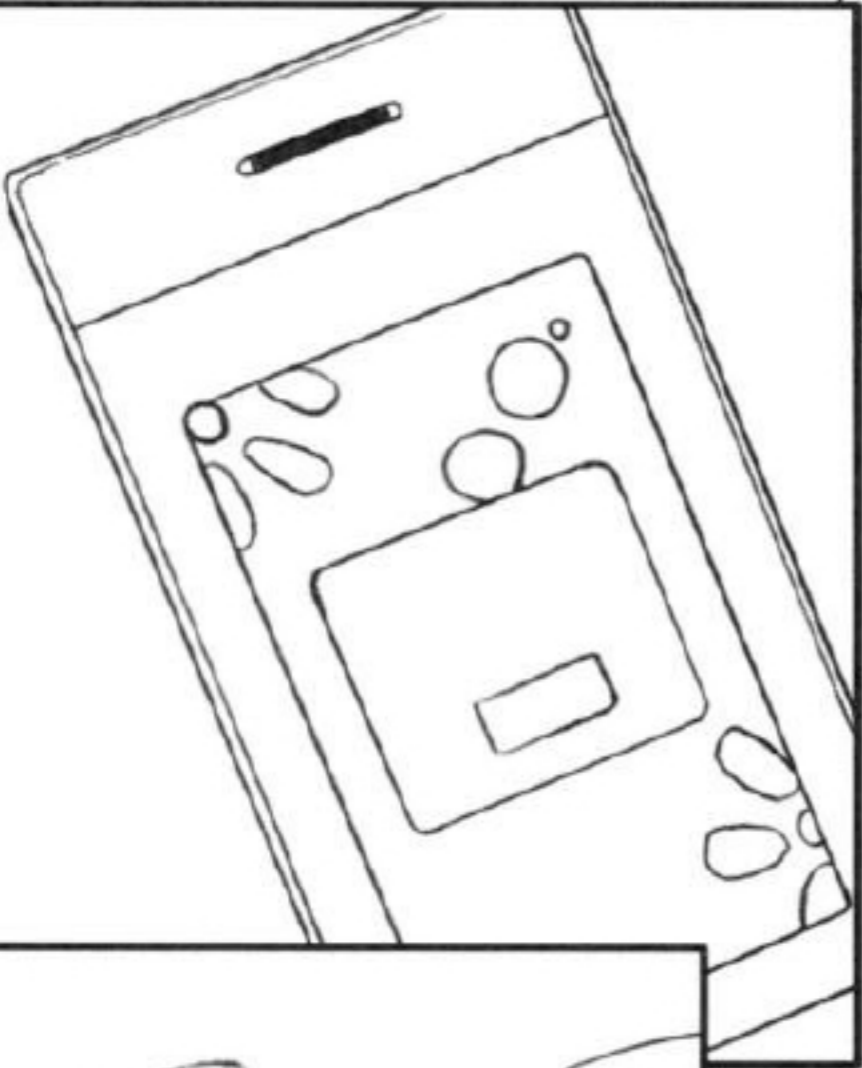
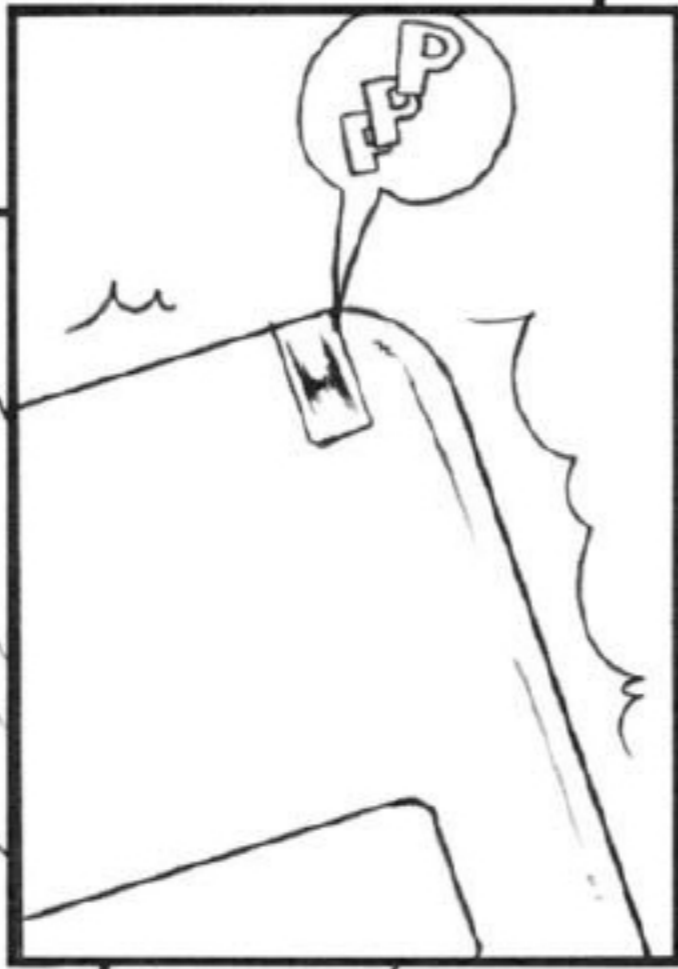

やっほーりせちーだよー
先輩と毎日エッチしてたら
普通のプレイに飽きちゃって
最近はおブノーマルなプレイに
はまっちゃってます

ぶる

ぶる

はー

フリ

フリ
フリ

はー

ぶる

先輩
言われた通りこの格好で
町内一周してきたよ
オマンコ濡れるくらい
興奮しちゃった

はー

だから早く
りせちーのぐちゅぐちゅ
オマンコにチンコ入れてえ

ちゅ

ちゅ

フッ
フッ
フッ

ON
OFF



うひいっ
ぶっといのが勢いよく
奥に入ってきてるのお

じぶ

むっ
ぶっ

ぶっ

きゅっ

みぎっ

みぎっ

みぎっ

ほじられてるう
マンコとアナル同時に
拡張されてよー

びっ

ぶっ
ぶっ

んぢっ

びせっ

ぶっ

ぶあぐう

駄目なのお

これくらいじゃ

もう満足出来ないのお

もっと激しく

びゅっ
びゅっ
びゅっ

んぢっ

んぢっ

いっひい
もっときつく縛ってえ
おっぱい変形して
潰れちゃうくらいにい

ぎゅぎゅ
ぱんぱん

むし
むし

むし

むし

むち
むち

むちっ

ぶあう抜いちや嫌あ
中で圧迫されてる感じが
気持ちいいのに

にほおっ

えっ？
ちよつと待って
ソレお尻に入ってー

んやん
んやん

ぶあうぶあう
ひやあないよあ
ぶうんちのあひがするう

むんっ



んひゆうう
もうダメええ
縛られてみたいに
オチンチンぎゅっとしめて
りせちーいっちやうのお

わほっ

ん

わほお

ん
ん

ん

ん

っはあああ
最奥の子宮口開けて
精子ぶちまけられてる

ん

ん

こんなに
熱くて濃い
注がれたら
一発で妊娠しちゃうよ

ん
ん

ん

ん

その後もりせちーと先輩で
色んなプレイしてる中
なんとりせちー

先輩の子種で
赤ちゃん孕んじゃった

ビクッ

クビッ

ふーっ

ふーっ

ビクッ

ビクッ

ふーっ

クビッ

クビッ

ぬちゅ

クビッ

クビッ

ぬちゅ

もう33週目の9ヶ月
そろそろ先輩の赤ちゃんに会えるかと
思うとワクワクが止まらないの
でもその前にポテプレイを十分に
楽しんでからだよね
それじゃあねー

その後も行為は
エスカレートし
母乳を撒き散らす
淫乱妊婦のお話は
また別のお話で

ハア

ハア

ハア

ハア

あーん
せっかく先輩に
出してもらった精子が
垂れてきちゃった

ぽん

わろ

ガッポ

お腹の中の赤ちゃんが
精子で濡れちゃうくらい
またいっぱい注いでえ

わろ

わろ

わろ

ガッポ

魔法少女の夜

私は〇学校の三年生「巴マミ」といいます
ある事故で両親を失い
その時から魔法少女として
生きていくことになりました
一人で生きて行くにはお金等で色々苦しく
そのうえ学生と魔法少女のお仕事は
一日の時間を大きく取られてしまう為
短い時間でお金を得られる援助交際をしています



今日は特に気を使う常連さんのお相手です

この方は私の私生活を気遣ってか

三倍近いお金を頂いたり

高級なレストランに招待されたり

ブティックで洋服を買って頂けたりと

何かとお世話になっています

ですので生セックス以外の事は

全てお受けしています

一人で生きるって
大変なのよ

「お待たせしましたー」

にこっ

ぶー

「ぶいですか？
おじ様がご希望された
エロ水着は？」

「よく似合ってるよー
ママちゃんはいいい身体してるから
なに着ても様になるなー」

ふー

ぶー

ぶっ

ぶっ

ぶっ

むち

むち

むち

むち

むち

むち

「ぶい」

ありがとうございます

ぶい

「そう言ってもらえると
耻でも嬉しいです」

ぶい

くちゅ

くちゅ

くちゅ

「مامィちゃんまた
おっぱい大きくなった?」

「分かります?
いつも揉まれてるせいか
ワンサイズ大きくなりました」

「おおおう
相変わらずタプタプおっぱいの
パイズリは効くなあ」

「ついでに龜頭も
舐めてくれるかな」

「ほおれすかあ?」

「ああその調子だよ
がまん汁を舐め吸って
飲み込む感じで」

「あれ?なんだかチンポが
テカテカしてますけど
何か塗りました?」

「き気のせいじゃない?」

(はあはあ...何だろ?)
私 不思議な気分になって来た...

びゅん
びゅん
びゅん

にゅ
にゅ

じゅ
じゅ

じゅ
じゅ

ズ
ズ
ズ

ズ
ズ
ズ

ズ
ズ
ズ

ズ
ズ
ズ

む
む

む
む

「あーそれそれ
尿道を直に吸う感じが
たまらないなあ」

「んむむむむむ
はあほおぢぢぢ」

ぢぢぢ
ほほほ

「ふあんぢぢゆるるる
チンポ汁がとっても
おいしいですよ」

「しゃぶってるだけで
オマンコがとろとろに
なってきましたあ」

ニクニク

ぢぢぢ
ほほほ

(はああつ...やっぱり変だわ
頭がぼーっとして
オマンコが熱くて...疼いて...)

「いやらしい音立てて
洪水になってきたね
我慢の限界かい？」

フフフ

ニクニク

ぢぢぢ
ほほほ

ぢぢぢ
ほほほ

ホッホッ

ホッ



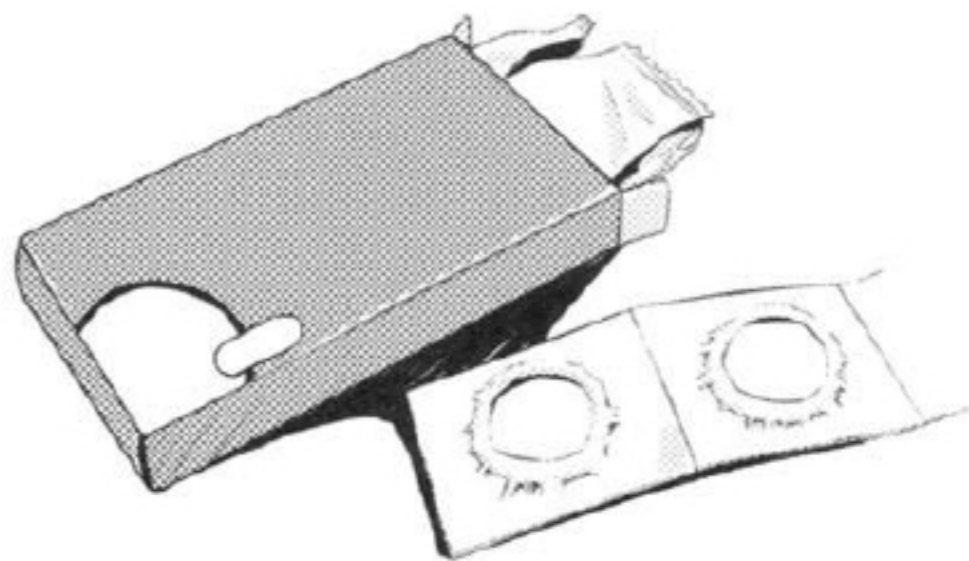

「えっ……それは……
 (だめ……どんな事があっても避妊だけは絶対してきたのに……
 …でもそんなこと言っていられないくらいオマンコが……)」

「はあはあ
 もお我慢できないです
 おじ様のピクついたおチンポ
 濡れ濡れのオマンコに下さい」

「嫌だったらいいよ
 まだチンポしゃぶってー」

「わ……分かりました！
 今日は危ない日なんで
 最後は外に出して下さいね」

「まあ任せてよ」

(ふひひっ ついに誰もできなかった
 マミちゃんと生ができるぞ
 これもチンポに何重にも塗った
 強力な媚薬のおかげだな)

「にち
 にち」

「にち
 にち」

「お
 リゅっ」

「ずぶずぶずぶ！」

「んはああ」

生チンポが膣肉掻き分けて
 入ってきてるうー」

「ぶちっ」

「それじゃあ
 初生チンポ入れるよー」

「何これえ
 凄くすぎますっ」

「うひゅっ
 熱くて濡けちやうっ」

「グ
 ゴッ」

「グ
 テ」

「グ
 テ」

「じゅ
 じゅ」

「ぐ
 ぐ」

「ぐ
 ぐ」

「ツンあああッ
中で肉が擦れあっている」

パン

パン

ズパッ

(完璧に墮ちたな
後は通いつめて調べた
排卵期の「」の目「」)

「今までゴムしてたのが馬鹿みたいに
気持ちイイです」

「どうだい?
ゴムなしの生チンポの味は?」

「これで膣射精されると
オマンコがゲチユゲチユになって
最高に気持ちいいんだよ
どうだい試してみるかい?」

ズチム

めじ めぐ

かり かり

ズチム

にやぶ

にやぶ

にやぶ

ズパッ

めじ めぐ

「外出して欲しかったんですけど
もっと気持ちよくなりたいから
危険日オマンコに思いつきり
中にぶちまけて下さい」

「あふうんん
突かれるたびに
オマンコがイってる」

ジク

ジク

ジク

ジク

ジク

みち

みち

ぎゅ

たゆん

「イクイクううう
オマンコいっちやううう
ッああああ」

「むほおっ
卵子めがけて出すよ！
おじさんの子を孕むんだ！」

ぐ
ちゅ
ぐ
ちゅ

「はひゅらッ
はい孕みますうー」

「ぶあ熱いいいい
中にいっぱい射精してるう
うきゅうううッ」

「あああううう
妊娠しながらイってるのお」

「よーし今日はとんとん
出して出しまくるよー
覚悟してねママちゃん」

「はいい好きなだけ
子宮を犯して」

ぐ
ちゅ

ぐ
ちゅ

ぐ
ちゅ



そしてー

あの一件以来
私はおじ様の生チンポの
虜になりました

後輩達が魔法少女になり
私はその全てを後輩にまかせ
コンドームをしていた日々を
取り返すように毎日朝まで生ハメました
結果 当然のように私は妊娠
現在は日本一の子宝の母親を目指して
頑張っています

おじ様さえいてくれば
もう何も怖くないです



ぢゃる

ぢゃい

ぢゃい

ぢゃい

ぢゃい

ぢゃい

ぢゃい

ボ
テ

ボ
テ

ボ
テ

あ と が き

初めての人もお馴染みの人もこんにちわ
こんな所まで読んで頂いて感謝感激な
皆様の下僕、だらぶちです

今回は総集編+マミさんの描き下ろしでしたー
マミさんは死ぬには惜しい・早すぎた・エロい子（？
こうプツリと終わっちゃいかんと妄想欲望が
駆け巡り、原型も糞もあったもんじゃなような
内容になりましたとさ（この扱いの方が酷いとか言わない
しかし昔のを編集してるとものすごく懐かしかったです
色々試行錯誤したり悩んだり、爆発したりと…

と言うワケで収録した内容の裏話的なものを一つ
「ENVYGIRL」では最初、都子本を出すつもりはなく
最初に攻略した星川さん本になる予定でした

（星川さんの1シーンは実はイメージボードだったりします
ゲームプレイを重ねていくとあまりにも伝説の樹の下で
星川さんのブロック率が半端なくてイラッ☆っとして
しまったのと責める女の子を描きたいな～というのが
噛み合って都子本になりました

星川さん好きの皆様、噛ませ犬にしましてごめんなさい

「AGTeaTime」も同じ感じで梨穂子、棚町、七咲の
3人の中で誰を描こうかで迷っていました

いざイメージボードを描くと七咲を巨乳で描いてしまい
これはマズイと候補から外し棚町は描くたびに髪が
とても難しい、画力の無さを痛感…

という経緯があって梨穂子になりましたが
結果的に学生らしい初々しいエロが描けたので◎

「MIXES」は悩むことなく柚子の一拓でした

ペンが走るわとはこの事か思うほど
ただオチをどうしようと悩みました
何でもいける世界観だったので悪魔堕ちや
肉体改造堕ちやダルマ堕ち等々

はど行き過ぎると皆引いてしまうであろうと
思い、屈服の証なボテ腹快樂落ちに～
というか癖になってますね、コレ

「DUO」は某エロゲーでやってたら思いついたネタです
寝エロいいじゃん楽しくて可愛いなあ～と
とまあこんな経緯がこれらにはあったのでした
長文で失礼いたしやしたー

それではではー
次回作でお会いしましょうー





壁紙 PASS

PAPA

だらぶち堂のホームページにて
壁紙ダウンロードの時に必要です

～ 奥 村 ～

発行人：だらぶち堂
だらぶち

印刷所：ねこのしっぽ 様

U R L : <http://www016.upp.so-net.ne.jp/darabuchi/>

18歳未満は閲覧購入禁止



SEE YOU LATER

総集編+

PANDORA

Reality can destroy the dream
why shouldn't the dream destroy reality?
2011 Spring Darabuchi
For Adult Only

