

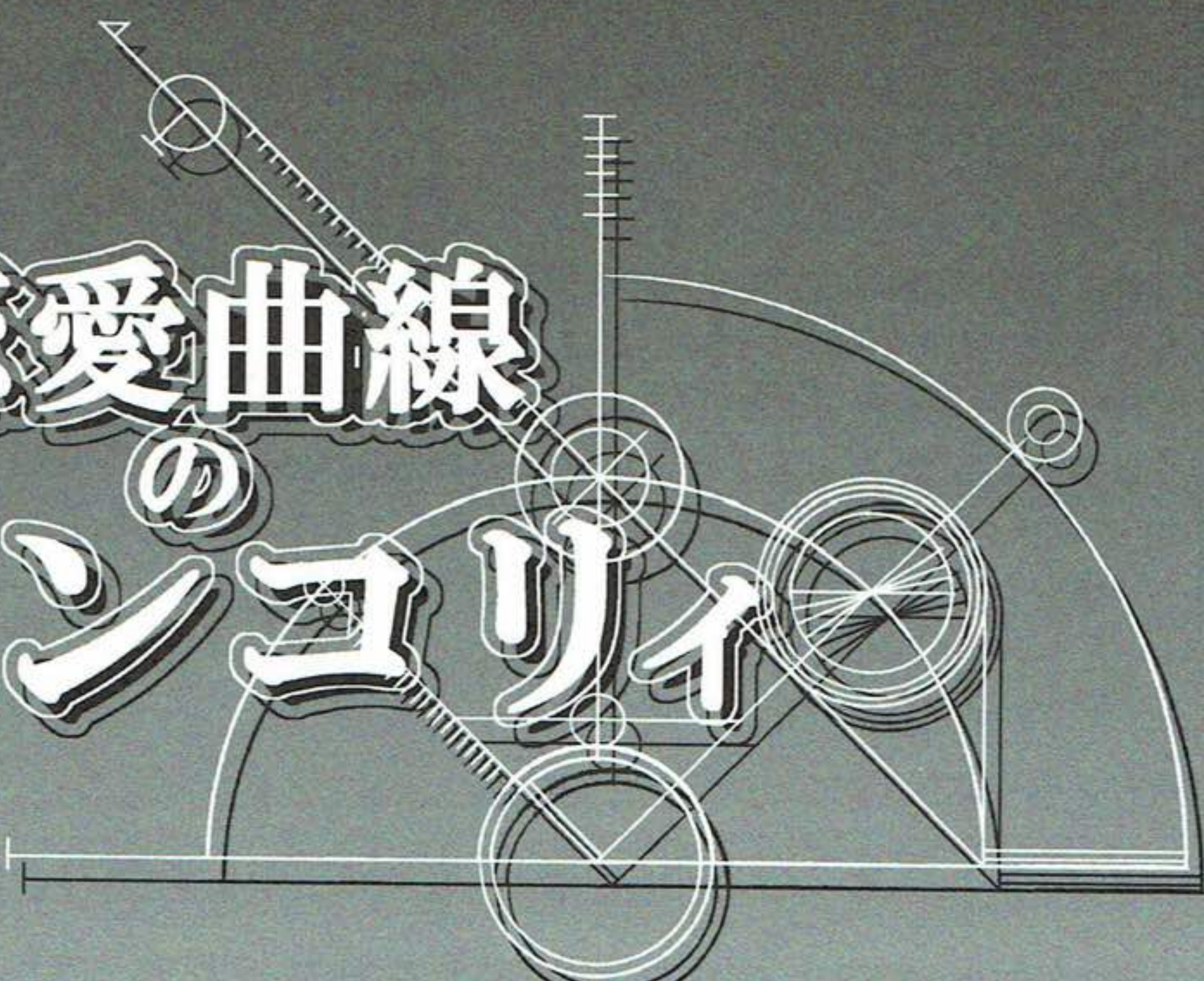

恋愛曲線
の
メランコリイ

成人向
FOR ADULT ONLY



恋愛曲線の メランヨリイ

ご注意

この同人誌はシュタインズゲートゲーム版の
透明のスターダスト以後の世界線の設定で描いています。
ネタバレなどはあまり無いはずですがご承知おきください。

ふあああ〜っ

もう9月なのに
まだまだ
暑いねえ〜っ

そうだな…

…でも最近の
オカリンをみると
不安もあるんだよ？

オカリンまゆしいに
すっごく優しくしてくれるけど
なんだかいつも寂しそう…

まゆり…

先月のコミマの頃は
こうやってオカリンと
手をつないで歩くなんて
思ってもみなかったのです

そうだな

案ずる事は無い
ただ…機関からの妨害
「サマースタミナドレイン」の
影響で少々
疲労しているだけだ

まゆりもさっき
言ってたようにまだまだ
外気も暑いのでな

……



ダル君がいないよー？

あれえ？

キョ

キョ

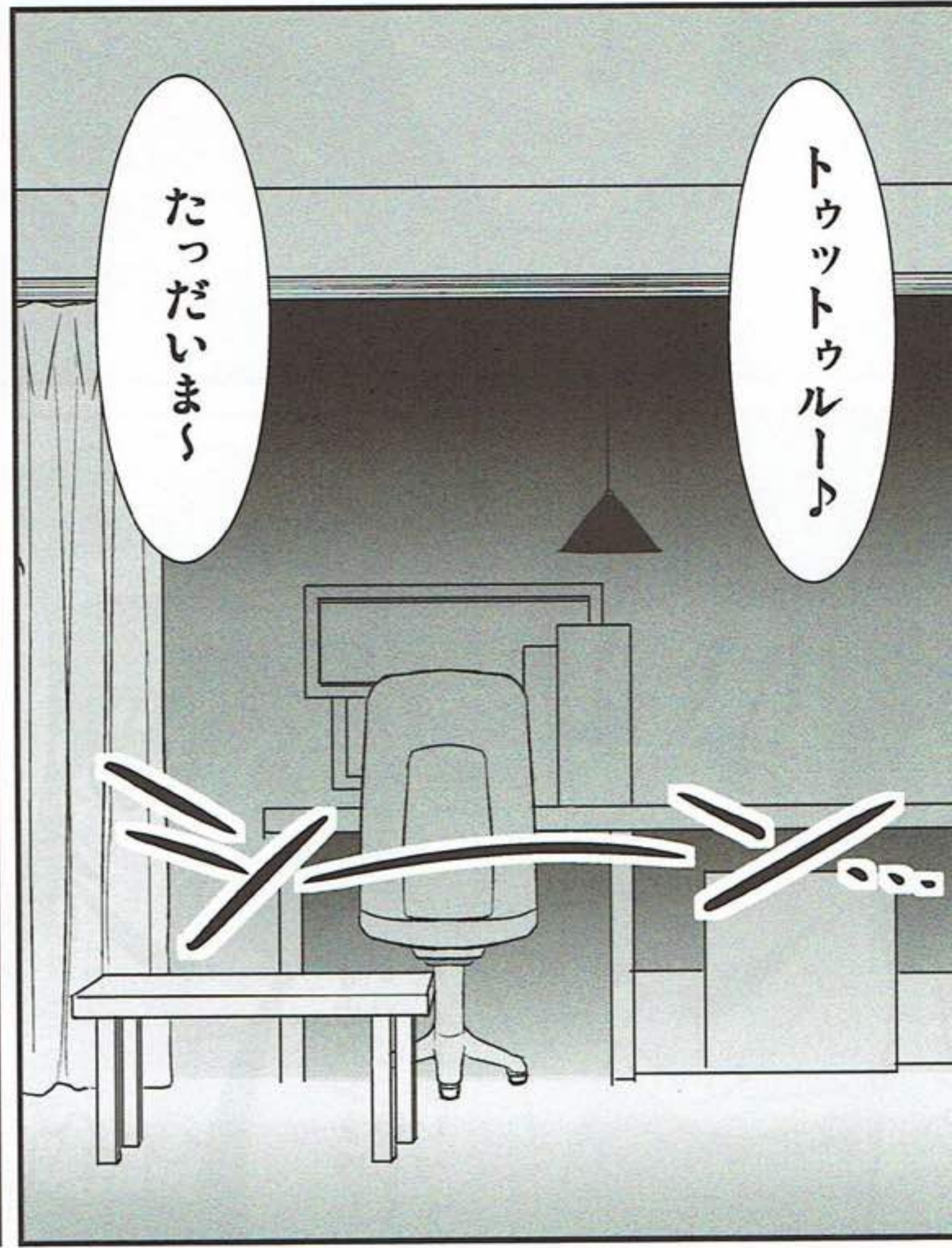
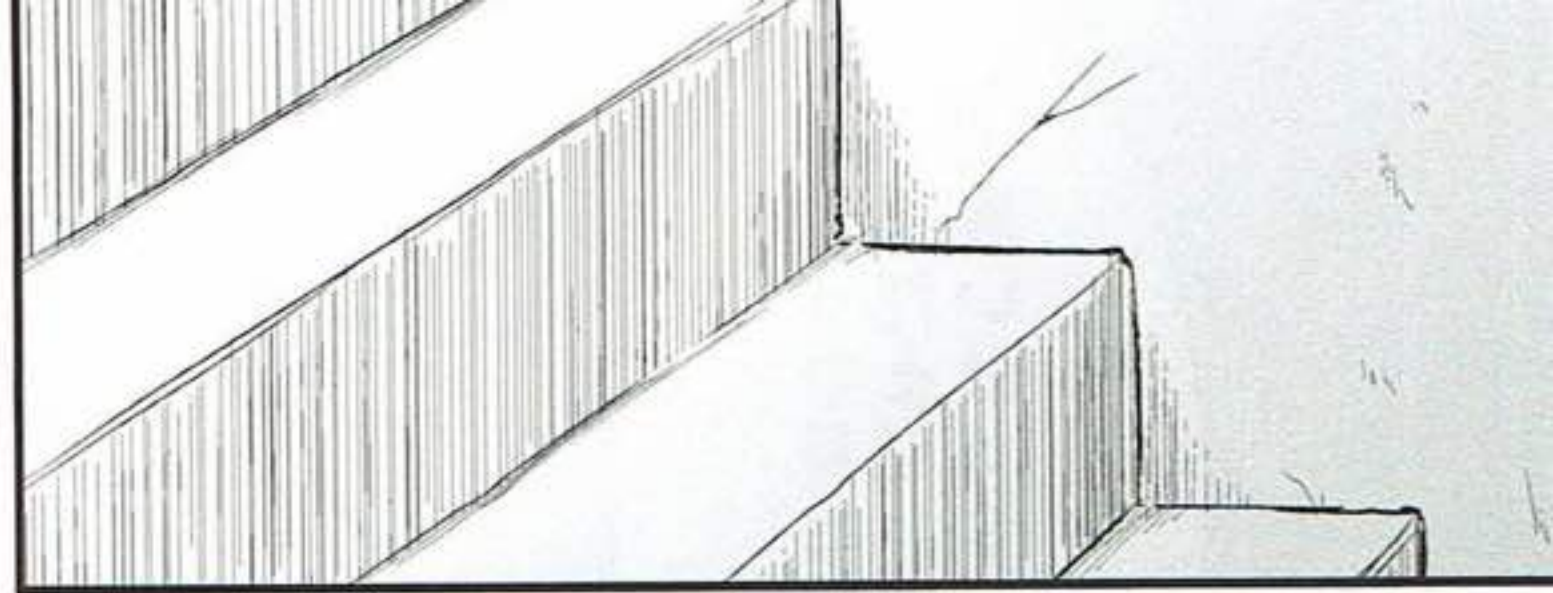

トゥットウルー♪

たっだいま〜



あのね…
さっきの続き
何だけど

まゆしい
ひよとして
人質に戻った方が
良かったり
するのかな…

ぎゅっ



じゃあ今日のラボは
久しぶりに
二人っきりなんだねーっ

ダルは確か午後から
@ちゃんねるのオフ会だとか
言っていたな…



まゆりのいる
今の日常が
どんなに得難いものか……

俺はお前が
この世の中の誰よりも
一番大切なんだぞ
ちゃんと自覚を持つのだ

はうう……



まったくお前は
訳の分からぬ事を
心配したりするのだな

よく聞け
まゆり

あの長い長い8月が過ぎて
賑やかなラボが3人に戻り
寂しくないとえぼ嘘になる
だが俺が望んだことなる



理由を話したくないなら
別にいいよ?

でもでもそれなら
まゆしいがむぎゅって
したらオカリンの
寂しい気持ち減らして
あげられるかなあ?



オカリン……



えいっ

のわっ!?

フッ

バカだな俺は…
まゆりに心配させていたら
本末転倒ではないか

そんなことをされたら
寂しい気持ちが減るといふより
やましい気持ちが増える
増えてしまうではないか

あっ…
ごめさう？

もう遅い

チュッ♡

♡

知ってた？

まゆしいはオカリンが
思っているより
ちよっとだけHな子
なんだよ？

きゅっ♡

だから続き…
して…ほしいな

とはいえ
これ以上は
やめておくか

一応ダルも
戻ってくるかも
しれんしな

ねえオカリン

オカリン…

どうかなあ？

こうすると
気持ちいいって
教えてもらったんだけど

まゆりっ…おまっ
どこでこんな事
覚えたんだっ？

えーっ？
ダル君が貸してくれた
ゲームだよ？

むにっ

ダル君に
オカリンが元気が無い
事話したら

「このゲーム通りにしたら
オカリンなんか
すぐに元気になるお」って…

あ…
あいつ

なんて
けしからん事を…

恥ずかしいけど
オカリンの熱いのが
直接伝わって
まゆしいも
ドキドキなのです

ドキ

ドキ

とにかくこのまま
はさんで動かして
みるやー？

アムム

アムム

こじやっ

えいっ

ムニム

まゆり…すまん
そのまま舐めて
もらってもいいか？

こう？

出来るなら
啜る感じで…

ふおっかなあ？
ふおっかはあ？

んこっうっ

くああっ
駄目だっ

ムム

ムム

ムム

ムム



射精るっ!!

ふわあっ?

びしょ

びしょ



まゆり!?



これがオカリンの...



すまん...
かかってしまったな

はあっ

.....



あぁ

ちよんっで
苦いね

舌がジリジリして

か



えへへ…オカリンに
全部見られちゃうのって
子供の時以来だから

さすがに
かなり照れちゃうのです…

そうか…
シャワールームの一件は
「無かったこと」に
なっているんだもんな
当然の反応か…



まゆり…
震えている…
本当は怖いのか？



いいっ入れるぞっ
いいかった？

うん…



ごめんな...まゆり
俺も初めてだから
てんぱってお前のことまで
気が回っていなかった

ちゃんと優しくするから
そんなに
不安がらなくていいぞ

オカ...リ?



オカリン
くすぐったいよう

カッ

ハッ

きうやっっておっほい
吸ってると
オカリンが子供に
なっただみだよ



まゆりの胸は
とっても
ふわふわだな

気持ち良い

キョ...

ア...

フ...

フ...



フ...

こっ...

フ...



キョ...

あ...



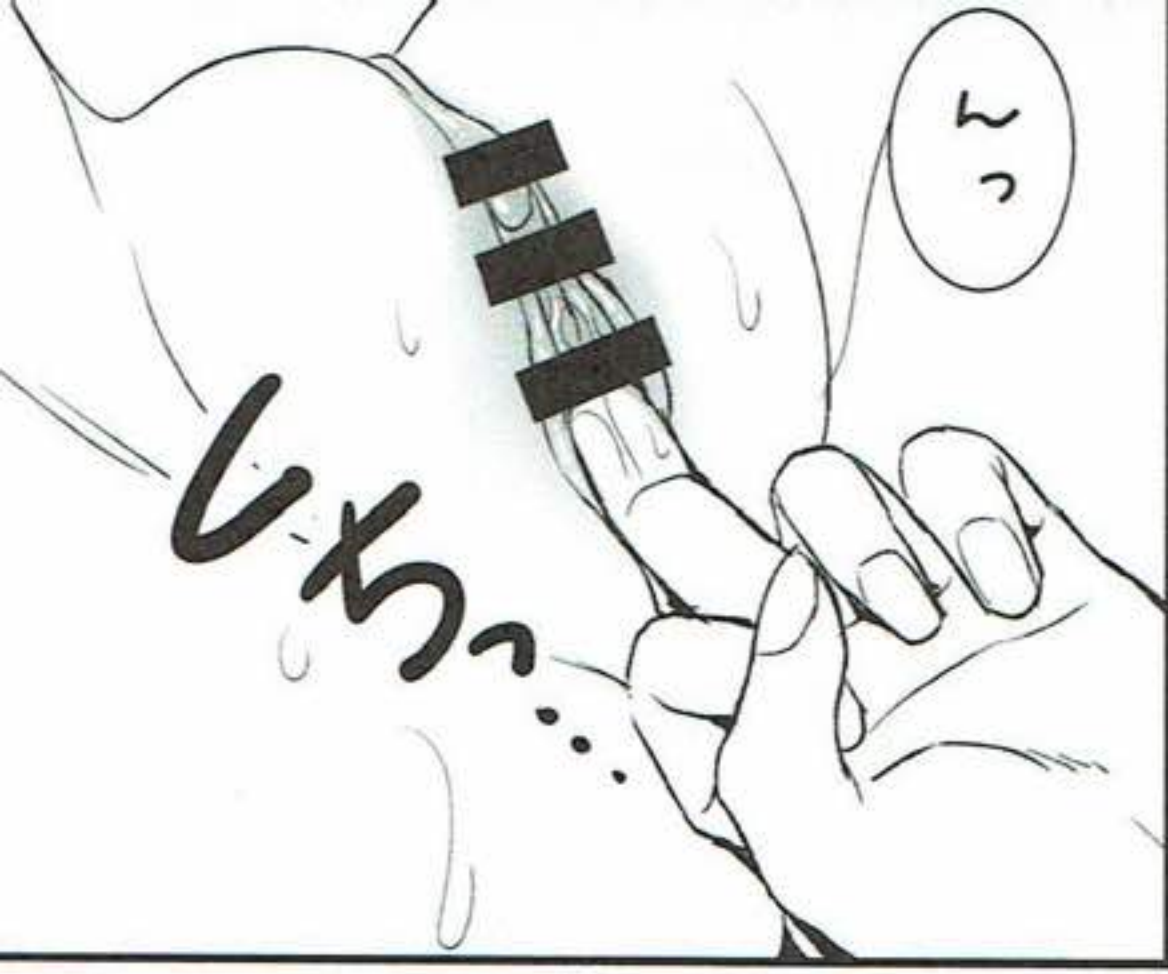

しゅん...

んっ



しゅん
しゅん
しゅん

んっ♡

はううっ♡



じゃあ...
下の方も触るぞ

痛かったら
すぐにやめるから
言うんだぞ?

うん...



あっ♡

あっふっ...
んっ♡

んっ♡

んっ♡
んっ♡
んっ♡
んっ♡
んっ♡

しゅん

しゅん

しゅん
しゅん



っはははははははっ♡

ほわああん...

何か頭が
ふわああってする

はあっ

はあっ

はあっ



まゆりの体に
汚い所なんて無いぞ？

しゅろお...
...と



ひあっ

何っ？



えっ？
待ってっ

舐めるの？
その...汚いよお

何故だ？
まゆりだっ
てして
くれない
かた

キッ
キッ
うだけど...



ふむ...
クリトリスを
舐めるのは
ちよっと刺激が
強すぎるのか...

ふあっ

はあ...

ふあっ

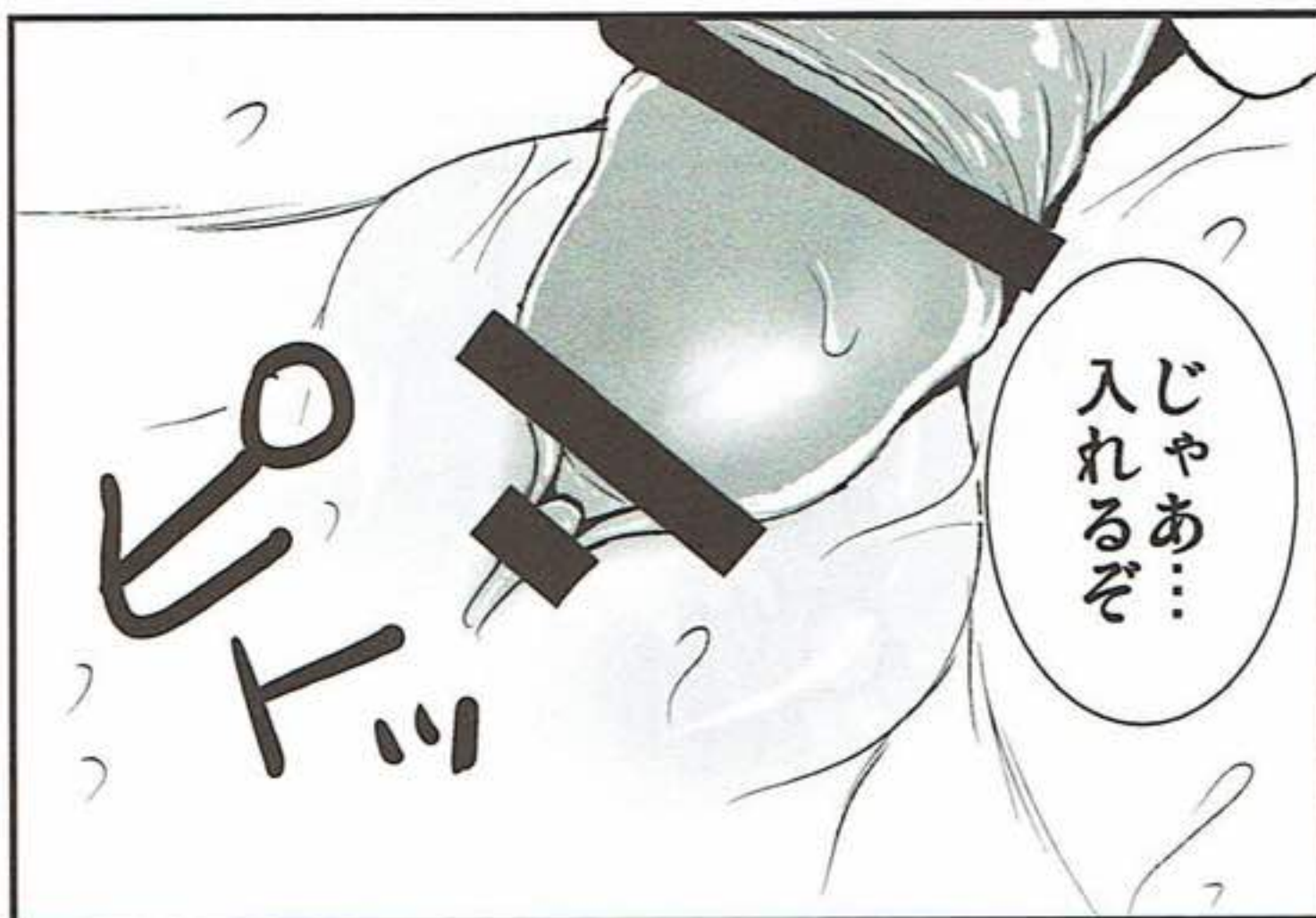



まゆり...

ん...

こっ...



それよりも...まゆしいは
オカリンとこうして一緒に
つがなってるのが
嬉しくて...嬉しくて...

それでちよっぴり
涙が出ちゃうのです



っ...駄目だっ
コレ...まずい...っ

うっ...



じゃあゆっくり
動かすぞ...



っはあ...



オカリンもう
いいの?

うあああっ!!

ジュッ
ビュッ



オカリンが
気持ちよかっ
た証拠だよな?
嬉しいよ?

んー?



もう一度行くぞっ

ビュッ

ふんっ♡



いやコレは...事故っ
そうっ事故だっ

このまま
続きをするのだっ

ジュッ



いやっこれは...
そのっ断じて
俺が早いとかそういう
アレではなくてだっ

ジュッ

ジュッ
ジュッ



キエウウウ

ふわあっ♡

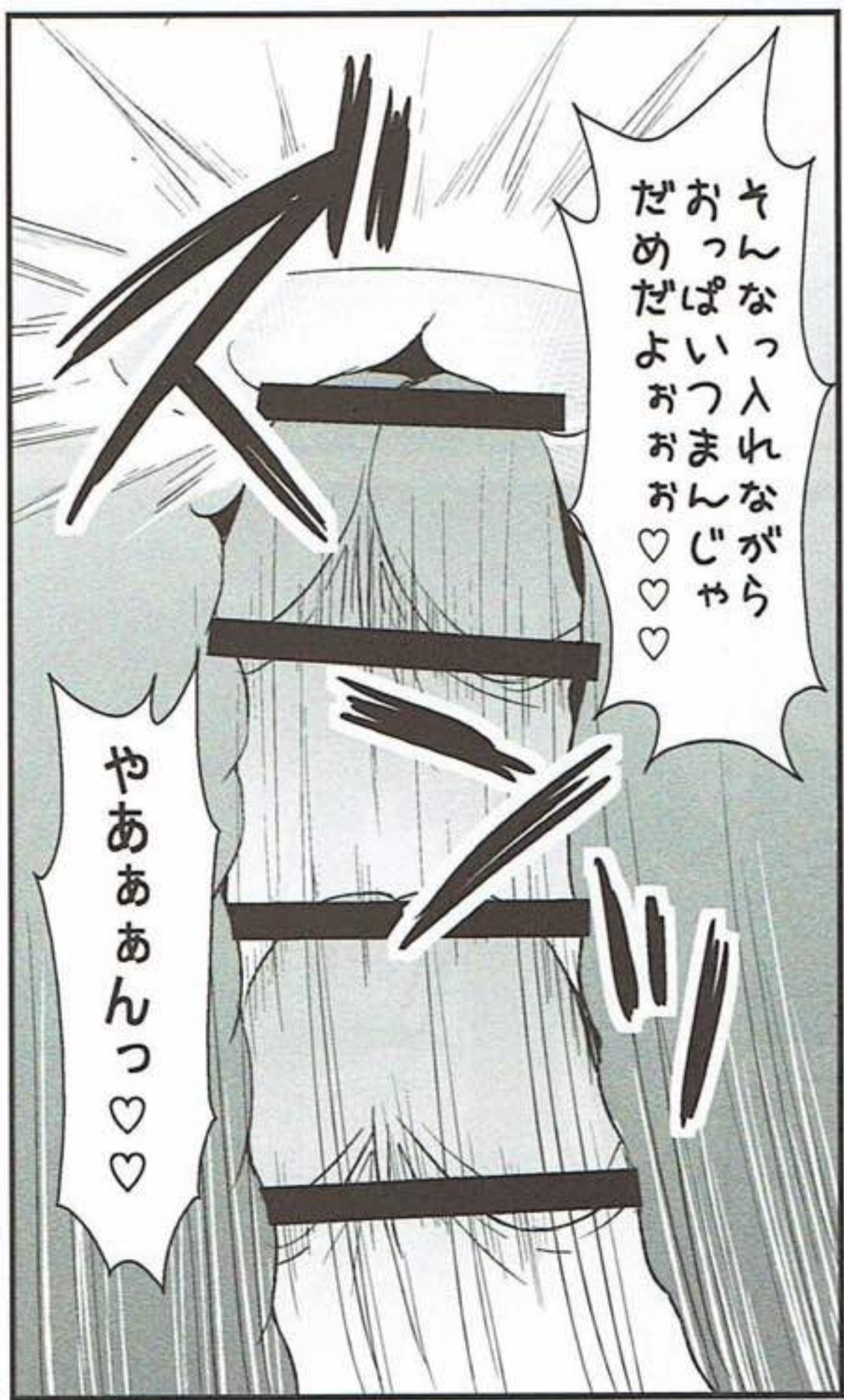

きんぱいっ入れながら
おっばいっまんじゅ
だめだよおあ♡♡♡

やああんっ♡♡



ひゃうっ♡

気持ちよくないのか？
つまむと膣が
きゆうきゆう締まるんだが



オカリンっきんなんっ
いきなりっ熱しくしちやっ
あおっあおっあおっ♡♡♡

体壊れちやうよお
おおおあおっ♡♡

ぶるんっ

ぶるんっ

あうっ♡

あうっ♡

まゆりどうか？
まだ痛いとか？

ズッ
ズッ
ズッ

こっっ♡

おなかの奥が
ジンジンして
頭がフワフワして
まゆしいは混乱
しているのです

痛くは無い...と
思うけど
よくわかんないよおっ

ズッ
ズッ
ズッ



じゃあ...もう少し
激しく動いても
大丈夫だな？

ええっ？
ちよっと待ってっ...
ゆっくりで良いよお

こっっ♡

待てんっ
俺はまゆりに気持ち良く
なって貰いたいし
それ以上に
俺がガマンできん





まゆり…

あ やっとオカリンの
幸せぎうな顔が
見られた気がする

オカリンが幸せだと
まゆしいは
とっても幸せなんだよ

よかったあ…うん
嬉しいなあ

ハア……ツ

だからこれからも
もつと一緒に
幸せになろうね♡

ああ…



ふうふうふう

主催のドタキャンで
帰ったらラポでギンアンとか
今日って厄日だろ常考

まあオカリンここ最近
元気なかったからあ？
いんですけどお？



はあーあ…
メイクイーンに行つて
フェイリスさんに
癒してもらおうか…

リア充…乙!!

シュタゲアニメ21話は 泣きまいてほしい

一応大まかな展開は知っているにも関わらず放映中に4回も泣いたという…
コママ帰りに無理して「今日はありがとね」って微笑むあたりからもう
画面がにじんで見えない…(泣
あと冬服まゆしいかわいいよ！顔も見たかったよ！
アニメも終盤ですね…さみしいなあ。
今年一番もっと早く知っておけばよかったという作品でした。
次ページはゲスト様のイラストです。かわえええ！！





きゅん

Ⅷ

Ⅲ

Ⅵ

おっ！

おっ！

おっ！

あとがき

最後まで目を通していただいております。ありがとうございます。
まゆしいは可愛く描けていたでしょうか？
そうならば幸い、違いましたらすみません、精進します。
今回は結構強行軍で作成したため後1時間で入稿しないといけません。
イベント3日前だったりします。
コレで間に合うんだから印刷所様には頭が上がりません。

あとめちやくちや可愛いまゆしいとバイト戦士を描いてくれた、きなちゃん。
本当にどうもありがとう♪これぞ俺得！
ツイッター上でいきなり頼むという無体な依頼にも関わらず
素晴らしいイラストを描いてくれて感謝、感謝なのです！！

きなちゃんこと稀捺蒼樹(きなつそうじゅ)さんのブログはこちら！
「Innocent×Rose」 <http://pixiv.cc/c100556/>

そんなわけで今回はまゆしい本でしたが同時に出そうとして
途中までしか終わらなかった鈴羽本を
次回のサンクリに出せればいいな・・・と思います。
モンハンのジンオウガさん本が先になるので下手するともう少し先に
なるかも知れませんが・・・。

宜しかったらまた見てやって下さい。ではでは！

2011年9月 孫 陽州

奥付

発行:陽州庵

発行者:孫 陽州

発行日:2011/09/04

HP:ようしゅうあん

<http://yohsyuan.sakura.ne.jp/index.html>

連絡先:nightmare20030211@hotmail.com

印刷:(株)サングループ様

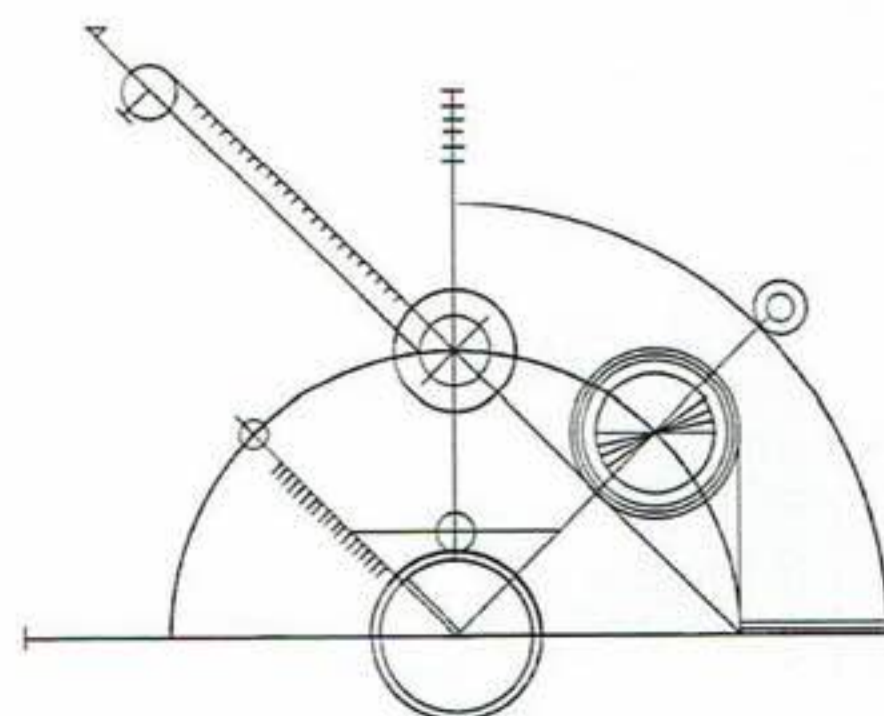



陽州庵
ようしゅうあん