

DOJIN
R18
成人向け
18歳未満の
購入・閲覧禁止

ジータちゃんが
男の子たちと
キメセクする本

Quatre/Jamij/Six/Sandalphon×Djeeta

ざわ...

ざわ...

……人間達が書物を
売買するイベントか

アッ

手始めにルシフェルが
寵愛している特異点^{ジータ}とやらを
壊してやろう……

女騎士陵辱……



ルファエルのスパア天司
サンダルフオン

誰にも必要とされない
人生に絶望した俺は
この世界を滅茶苦茶に
しようと思案している

殺せ……！

辱めを受けるくらいなら
死んだ方がマシだ……！！

人間の女にとって
性的な辱めは死よりも
辛いものなのか……！！

グハッ
もったいない
殺すのは君を
つくしてから

ただ特異点を殺すだけじゃ
芸がないからな……

一冊もらおう

ありがとうございます
五百ルピです！

たつぷり辱めて
自ら死を望んだ時に
殺してやろう……！
ククッ……！

ここ、かな……

このクエスト
一人で攻略すると
ヒビロカネが
貰えるって……
本当かな？

十天衆三人目は
誰にしよう

うっかり騎空士
ジータ

それとも頑張って
カトルくんの強化を
しようか——



な……

!?

!?

!!

ト ☆ ノ

はじめての十天衆
カトル

あ……!



まっ



!!

カ……カトルくん!?
どうしてこんな所に……!!?
今助けてあげるからね!



ジータさん



...ジータ





珈琲はいかがか



ハイッヤ

やあ

ようやくお目覚めかい
お姫様



おっと…
まだ武器を
隠し持っていたのか



そう暴れなくとも
男の方は用が済んだら
解放してやる

用…?



こんな事して
タダで済むと思うなよ
ウジ虫野郎

何が目的だか知らねえが
ブツ殺す!!



君たちには
セックスをしてもらう

死にたくなるほど
たっぷりと…ね



それは君たちが知らなくて
いいことさ

…しろと言われて
僕たちが素直に
するとも？

そうは思わないよ
だから



ハア？

セ…!?



そ…そんなことさせて…
一体何が目的なんですか



こんな物を
用意しておいた

もわあ

コト

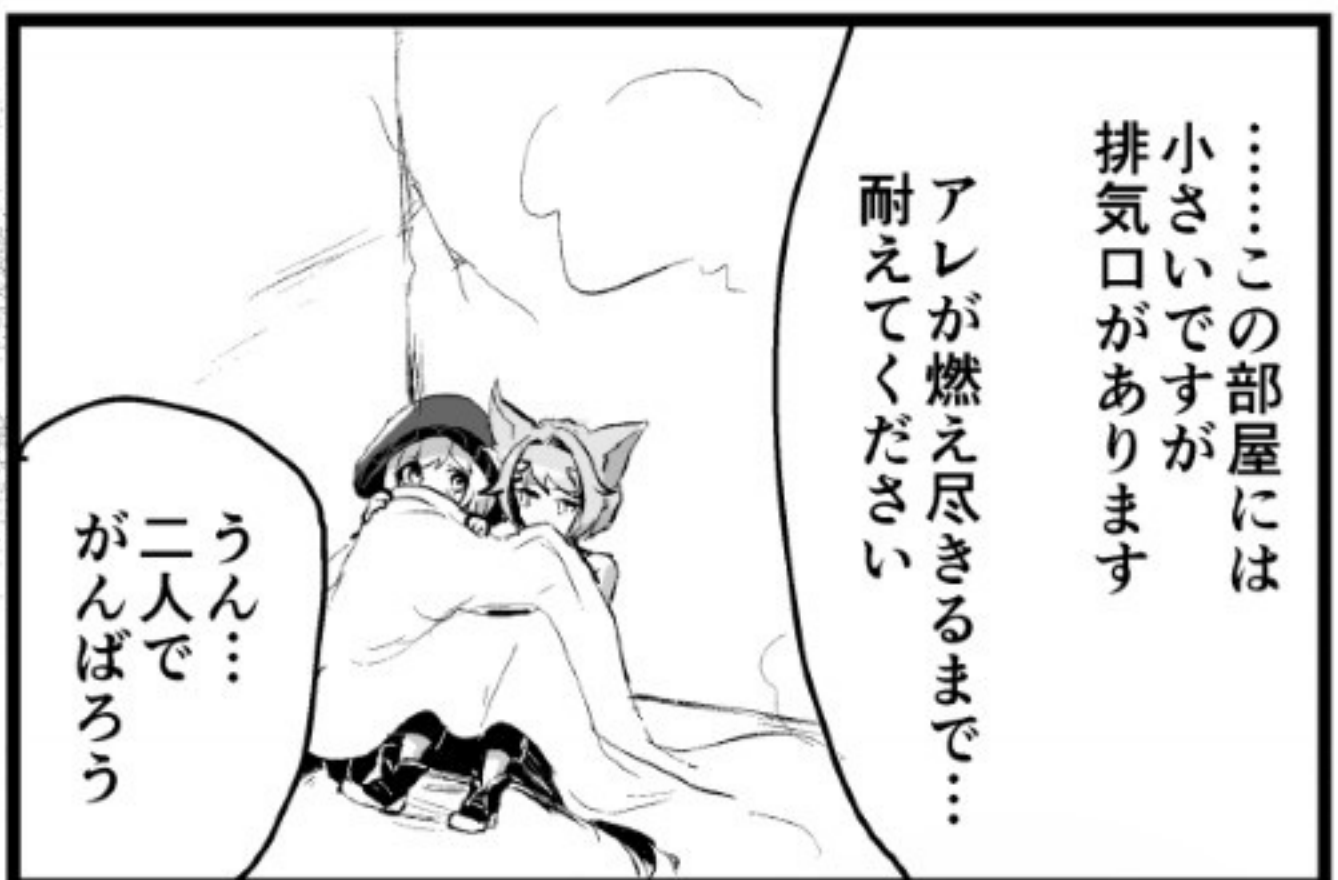



消え…

！

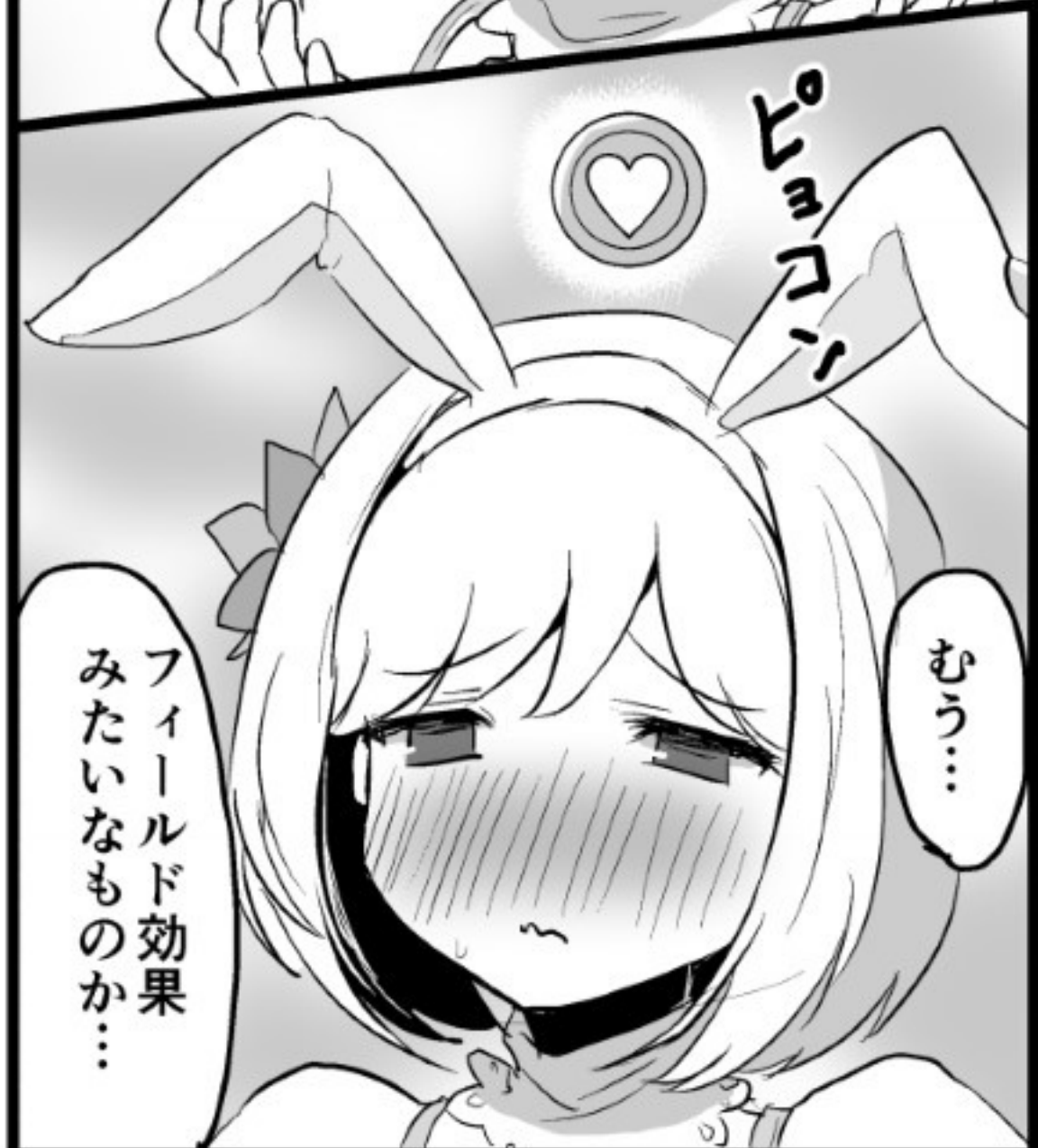

おまじない

もう…

フィールド効果
みたいなものか…



モワァ

クリアオール…！



ジータさん…

必死に、ガマンしてたのに…
そんな露出の多い服着て…

も、ぼく…



ひゃあ



カトルくん…？



ガマンしないで
ください…

すみません

ほらこうやって性器を
コスリ合うだけでも…
気持ちいいでしょう？

↑ゲリ↑



!? 待ってカトルくん
おのおお落ち着いちゃう？

…無理です

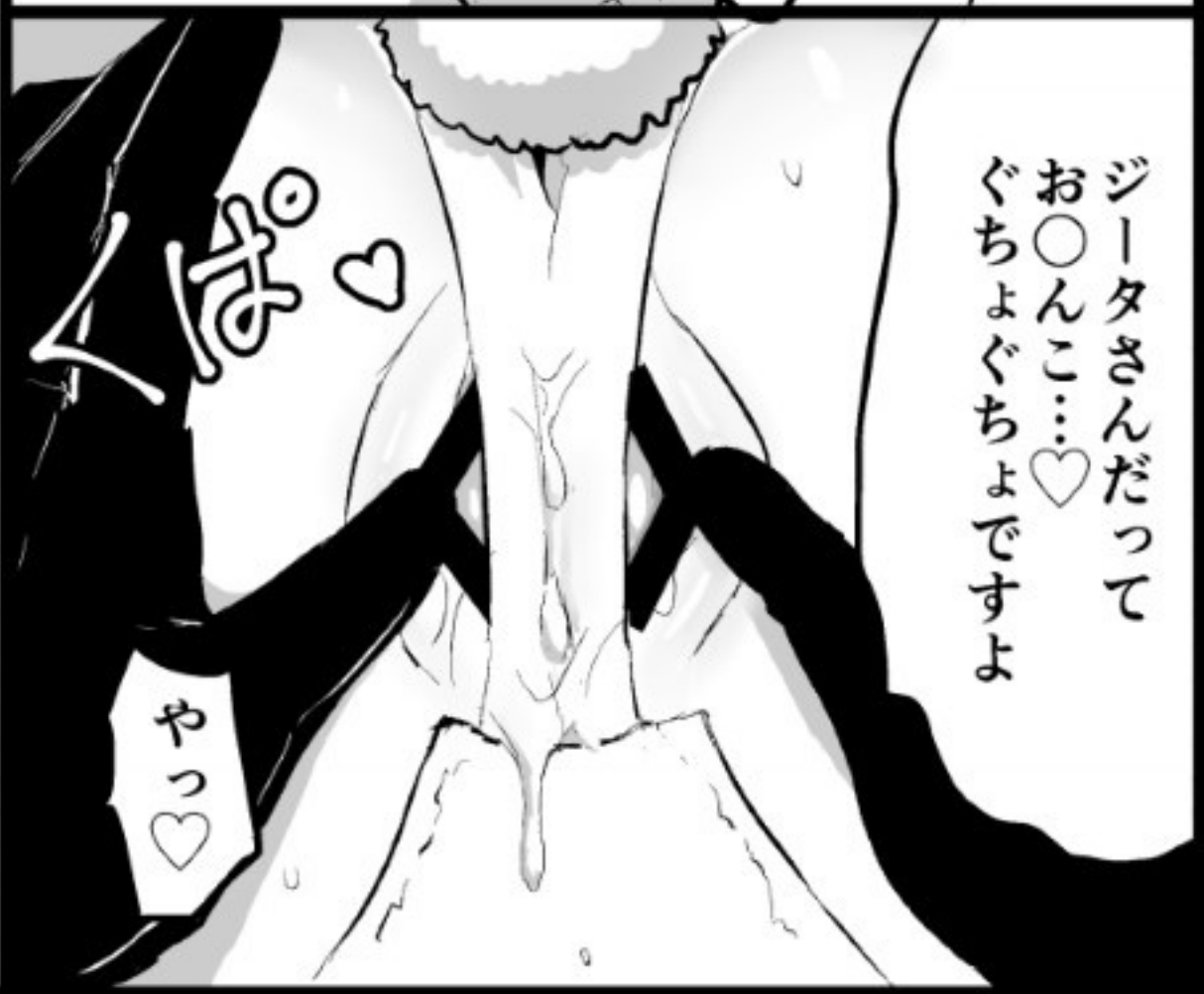

ジータさんだって
お〇んこ…♡
ぐちよぐちよですよ

やっ♡



カトルくんのお〇んちゃんが
私のと…♡

あっああ♡
だめっそこは
コスツちゃだめ♡

へへへんに
なっちゃう♡

もいっ♡

ふん♡



ク〇トリスが
イインですか？
ふふ…♡こんな
勃起しちゃって…
かわいい…♡

なぞ

なぞ♡

フリフリ♡

やあっ♡
グリグリ♡だめえ♡
やだっやだあ♡

やだ？
でもほら…
下のお口は
こんな…♡

ズッ♡

ムっ♡



腰が抜けて
立てない...

だ、だめ
これ以上されたら
もう♡
逃げないと...

あ...♡

クククク



くっ...♡

入れます

え!?

や...待って!
カトルくん
冷静にかんがえへえ

あっ...!!♡
やあ♡

ああっ♡
っっっ!!♡

きゅん

おっきいのに
全然痛くない
むしろ……♡♡

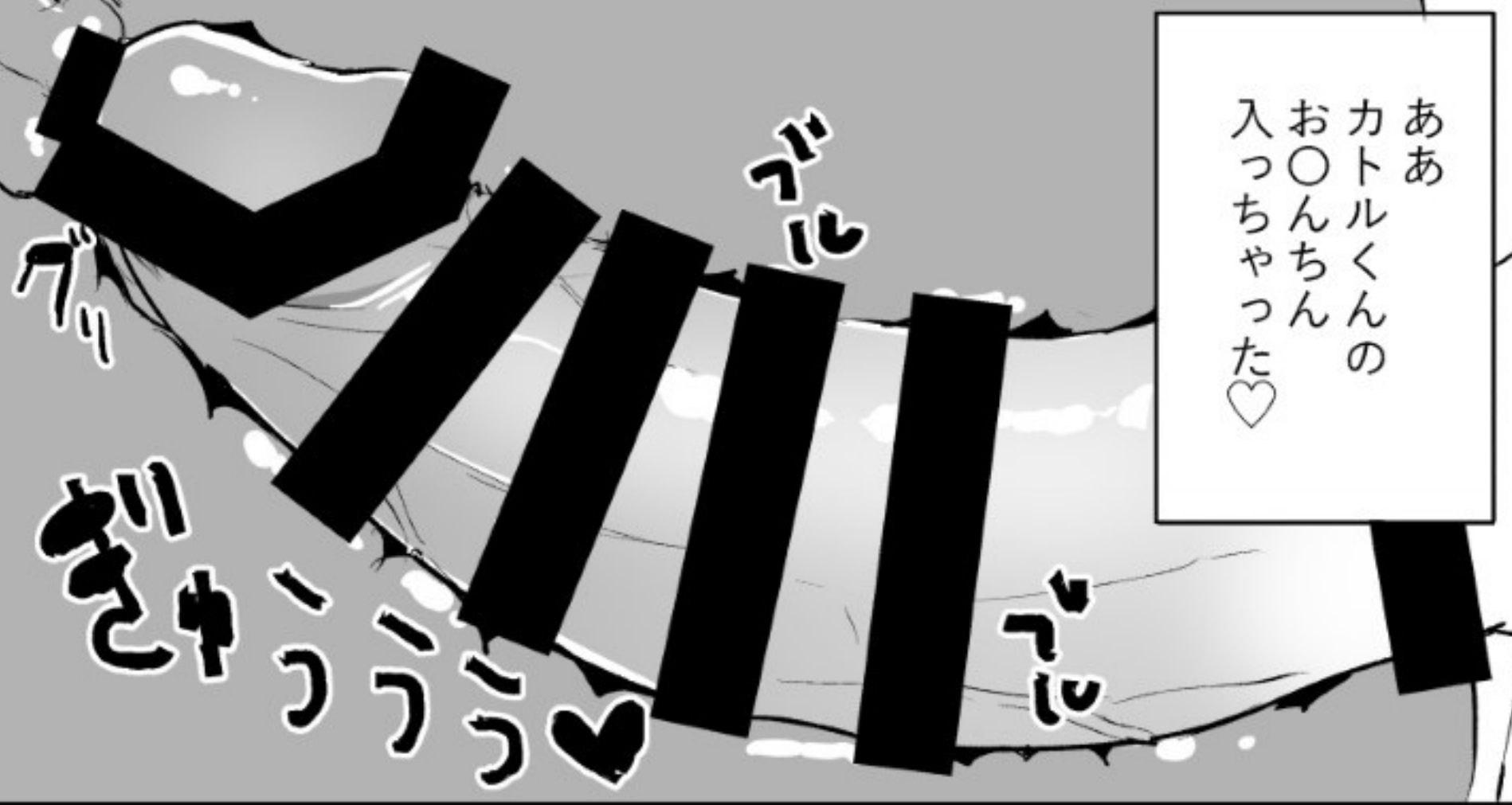

ああ
カトルくんの
お○んちん
入っちゃった♡



そんなトロけた
顔して言われても……♡
説得力ないですよ？



……
い、痛いだけだもん

っ……♡
ジータさんは
どうですか？



あっ……♡
ジータさんの
お○んちん♡
きゅうきゅう
しまっ……♡



本当は気持ち
いいんでしよう？
素直に認めて……

だめ……♡
だってそれを
認めたらもう……♡
私……♡



あ……♡
ね、ジータさん♡

そしたらもっと
気持ちよくなれるよ……♡
ジータ……♡



き...

気持ちいい...♡

カ、カトルくんに
ズボズボされると...
気持ちいいの...♡

もっと...
して♡

ダメになっちゃう...♡



かわいい...
よく言えました♡

ご褒美に
いっぱいイかせて
あげます♡

最初は...何イキが
いいですかね

ご存じないですか？

...女性器にはいくつか
イキやすい性感帯が
あるんです



ここが...♡
膣の比較的手前にある
Gスポットです♡

っ...!?

そっつ無理♡
おかしくなりゆ♡
あっ♡ああ...♡

子宮口付近も
性感帯ですよ...♡

あ...あ子宮口
コリコリ♡すっ♡



それともやっぱり
クリ○リスが
いいですか…？♡

あ…♡
ひっ…いい♡
もうやだっ♡
あつああ…！♡

じゃあ全部で…
イッてくください♡

ん…♡ジータさん
ちゃんと答えてください♡
どこが一番よかったですか？

ら、らめなの…♡
ぜんぶ、だめ♡
刺激がす…すぎて…♡

全部よかった？
ふふ…ジータさんは
欲張りですね…♡

ち、ちが♡
あ…♡

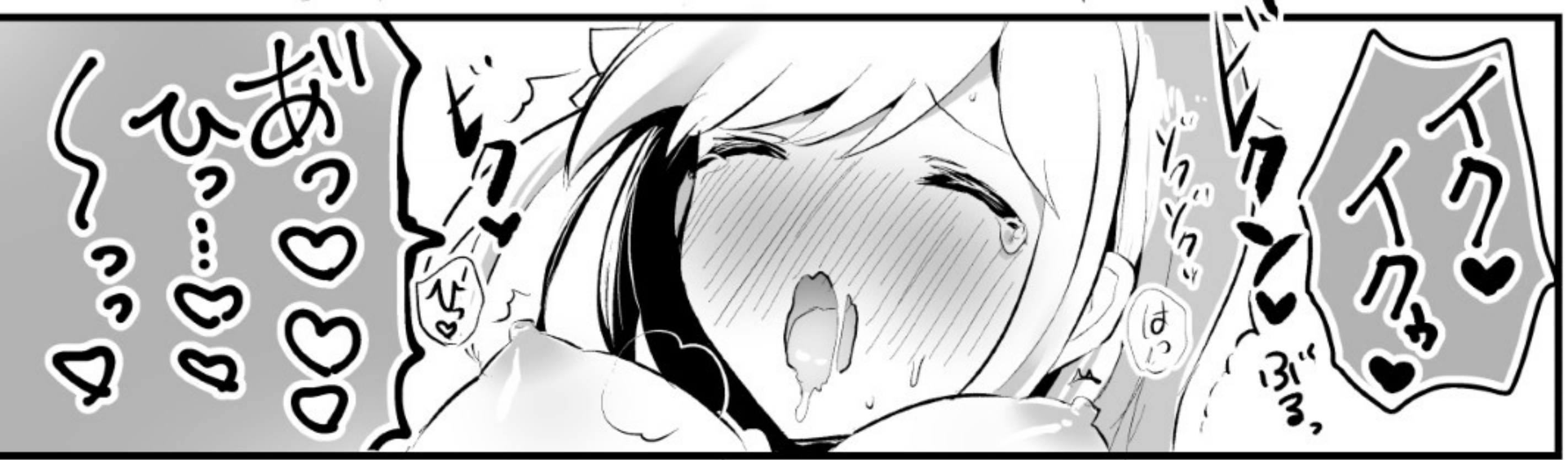

あ…♡
イク♡
イク♡
イク♡

あ…♡
あ…♡
あ…♡
あ…♡
あ…♡
あ…♡



あつ♡ジータさんの
中♡やば…♡

吸い取られる、みたいで…
んんっ♡出そう♡

んんんっ♡あつ♡
まつへ♡いまっイッてりゅ
イッてるから♡

あ…♡
あ…♡
あ…♡
あ…♡
あ…♡
あ…♡



ジータさん…♡
んっ…♡

♡
♡

♡…♡

っ…
もう一回…
しませんか？♡

♡
♡

♡
♡

♡
♡

♡
♡

♡…♡
♡…♡

♡
♡

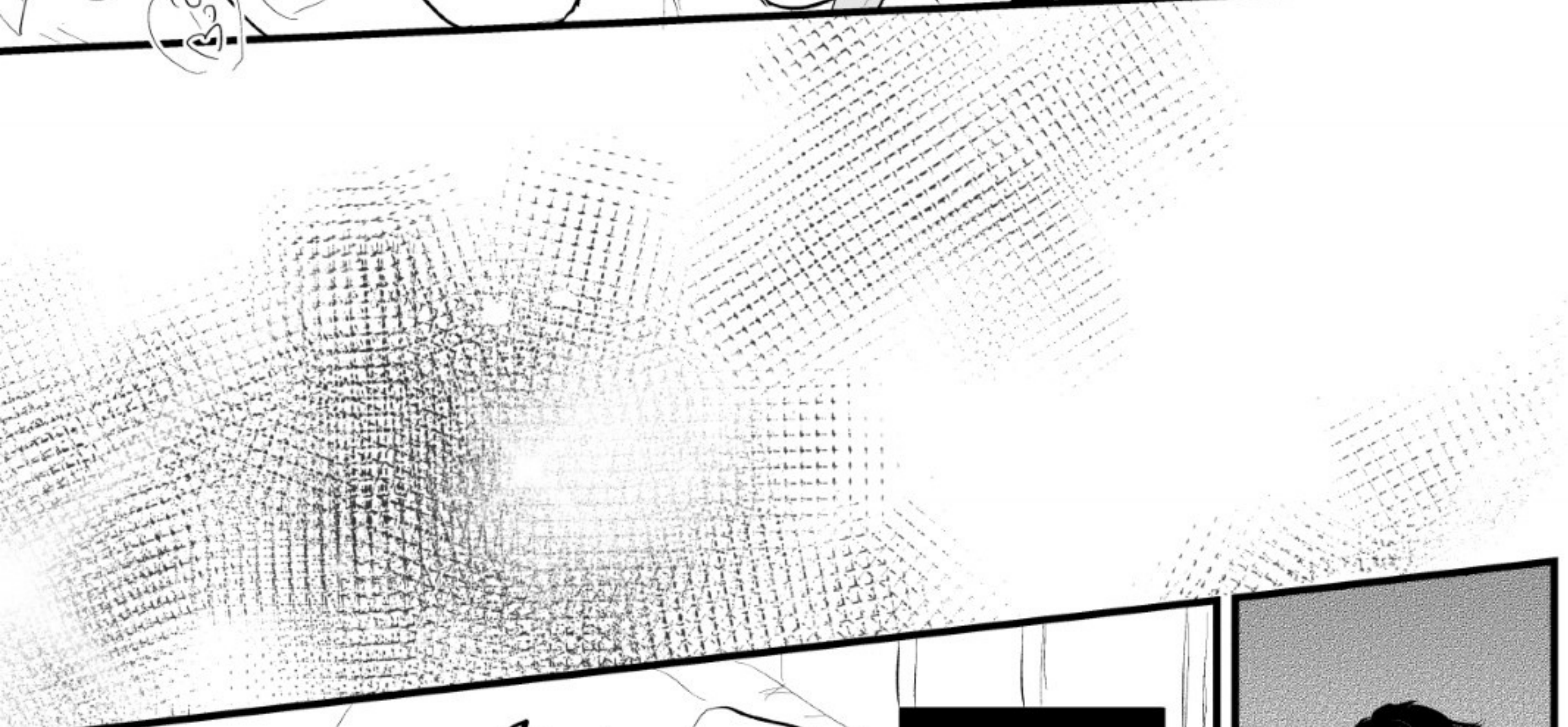

もっと嫌がるものだと
思っていたが……
元々お互いに
気でもあったのか？



これでは意味がない……
別の雄を
追加してみるか

相手はやはり
顔見知りの方が
より屈辱的でいいだろう

出来れば
二人共通の……

この人を
探しています……!

どんな情報でも構いません
何かご存じのことがあったら
教えてください……!

付近の島……
少なくともこの空域に
いるのは確かなんです!

残された俺達は
依頼をこなしながら
ジータの捜索をしている

ジータ……

十天衆ふたりめ
リス

一体どうして……

もしよかったら
今度一緒に行こうね！
シズさん！



知ってるかも
しれないけど……
ルーマシーにすぐく
大きな園芸用品店が
あるんだよ

もしかしたら
見間違いかも
しれないが……
見間違いでも
なんでも構わん！
どこで
見かけたんだ!?



おや……この少女
先ほど見たような……
な!?
なッ……本当か!?



それは――





シスさんのたまたま…
パンパンだね…♡

ひっ♡ああ♡
やめ…やめて♡

あ♡
ああ♡
だめっ…で、でちゃ♡

あ♡♡♡♡♡
あ♡♡♡♡♡



顔にもついちゃったあ…♡
綺麗にしてほしいな…

あ…



ん…溜まつてたのかな…
いっぱい出たね…♡

シスさんの精液
ネットネットで…
濃い…♡

はっ♡あ♡
あ…の飲んだ…?
お、俺の…



ダメだ…
どこからか香る
この甘い麻薬のにおい…
気持ちいいこと以外
何も考えられなくなる…♡

んっ…
じゅっ…♡

ジータさん…
僕のペ〇スも……

うん…♡
じゃあ二人一緒に…

わ…♡

どん

すごい…♡
目の前に
エルーンち〇ぼが
2本もある…♡

はっ♡

おち〇ちんのえっちな
におい…♡すき♡

これ…はやく
入れたい♡

ト…



っ……!♡
あつまた……♡
出ちゃうッ♡

んふ……♡
まだだ……♡

フキッ

フキッ

フキッ

フキッ



セックスしよう……?
シスさん♡

はろ☆

出すなら
この中で……だよ♡

え!?!
ま……ま……ま……



見て……♡
シスさんのお○んちん
私の中に入って行くよ……♡

あ♡
あ♡
あ……♡
ジータのっ♡

ストン

ひっ
あ♡

ん……♡

♡

♡

♡



じ、じいた
すご
っああ

あ
シスさんの
お〇んちん
きもちいい

：シスさん
奥をガンガン
突いてあげてください
ジータさんは子宮口を
いじめられるのが
大好きなんですよ

あつ
カトルくん
ひどい

奥っ…
ここか…?

ああああ
りやめえ
すぐイツちゃう



セックスって
こんなに気持ちいい
ものだったのか

っ
中ウネウネしてっ
出るッ

わたしもイケ♡
お〇んこ♡
イツちやう♡♡



ジータさんが
イケところ…♡
僕がしっかり
見ていてあげます♡

あつ♡
カトルくっ…!!
クリちめ♡♡♡



あつ♡
カトルくっ…!!
クリちめ♡♡♡

あつ♡

あつ♡

あつ♡

あつ♡



ジータ…♡

394

3,4



…ジータ様



桜…
もうそんな
季節か…

ジータ様が
行方不明になって
早一ヵ月…

俺は
ルーマシー群島を
搜索していた

ルリア様いわく、ジータ様は生きてはいるがその場から移動できない状態…

怪我か、監禁か…
それとも…

どちらにせよ
一刻も早く
お助けしなければ…

ジータ様…

ジータ様
何かお求めですか

ジャミルくん…!!
ううん見てただけだよ!

桜
くっついてたよ

あつ…!!
ジャミルくんちよつと
かがんでもらえる?

は、はい

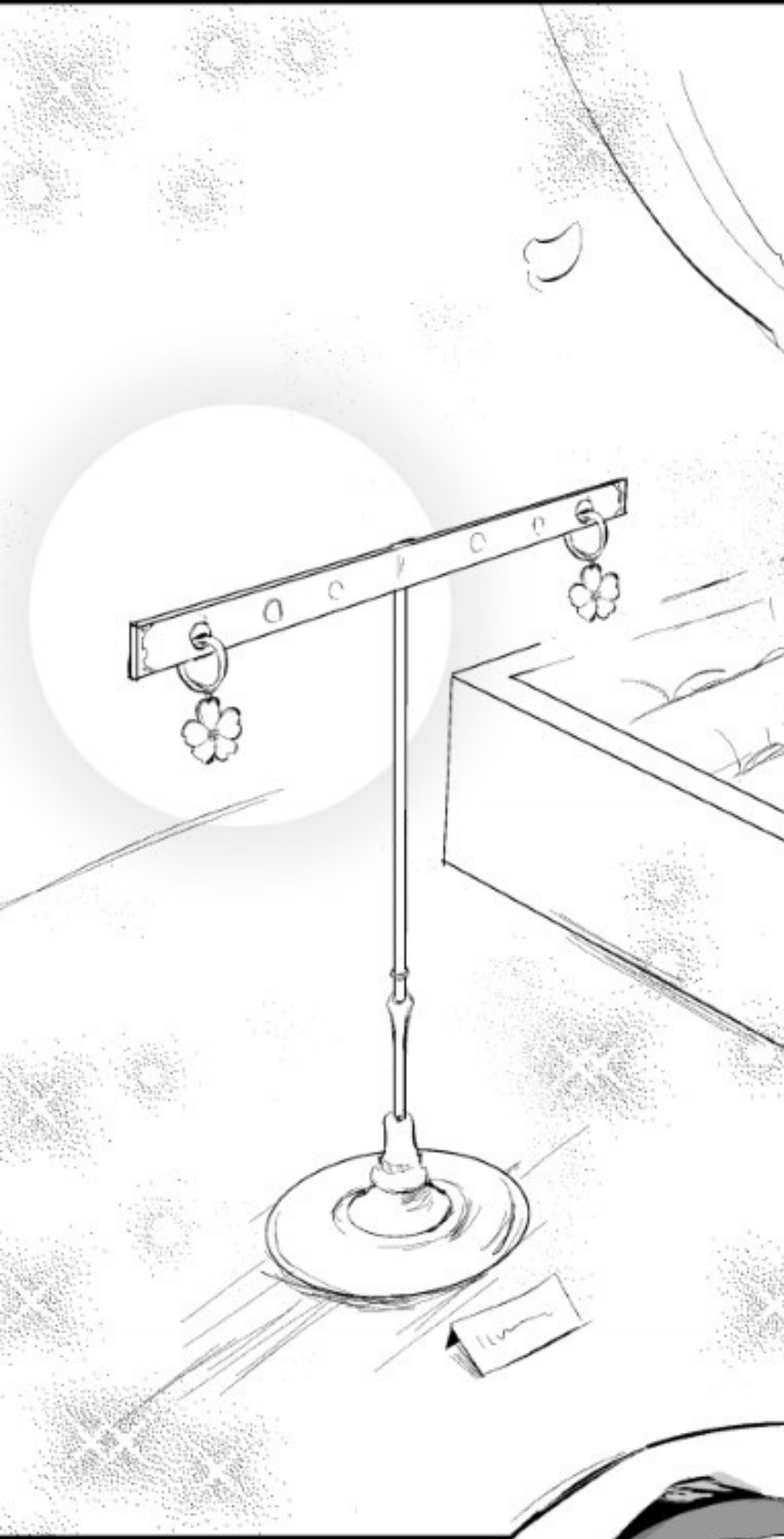



ずっと渡せなかった
これを...
次は、必ず...

あ...ありがとうございます...
ございます

...

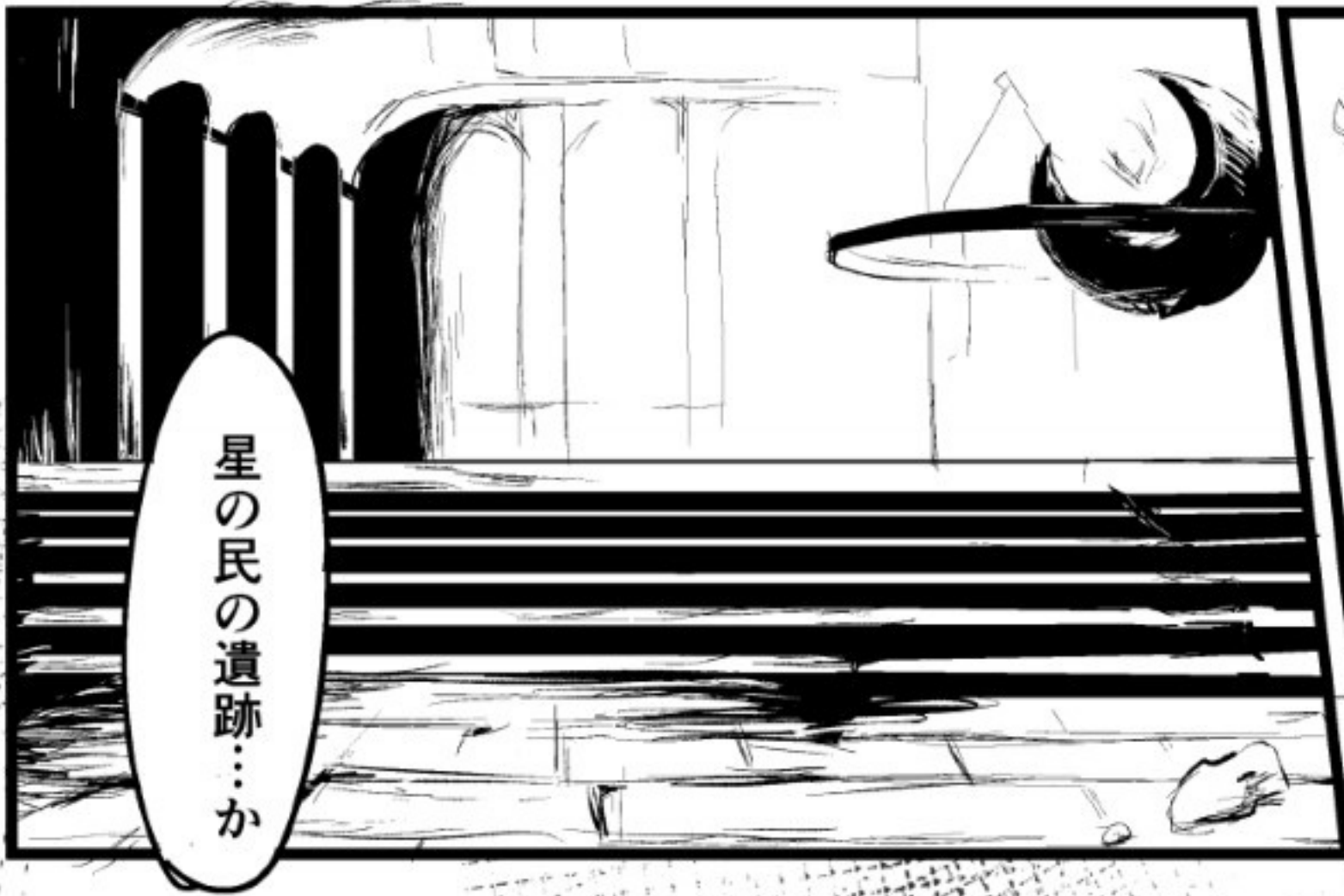

星の民の遺跡...か



...?



ジータ様...?



あ...♡...♡

ジャミルくん...♡



ジャミルくん 怪我してる...

あ...施設内に見慣れない魔物がいたので...



ジータ様...!!
こんな場所...!!
すぐにお助け
いたします!



ジ、ジータ様...!!
何を...!!
おやめください!

ふんっ♡...

この匂いは...!

ああ...なんてことだ...
ジータ様...!!

あんなにも
気高く美しかった
あなたが…こんな…

クリちゃんいっぱい
ぺろぺろして
ほしいなあ…♡

ジータ…さ、ま…

主君の願いは…?

絶対…です…♡

ジャミルくん…

ジータね…
お〇んこが切ないの♡

イロク…

あ…♡
あ…♡

これがジータ様の…♡

ジータ様のお〇んこを
しゃぶれる日がくるなんて…♡
夢みたいだ…♡

ちゅう

ああ…♡
クリ吸われてりゆう…♡
ジャミルくん♡
クリフェラ上手…!♡

よかった…っ
俺も♡ジータ様の
おいしいっです…んっ♡

想像よりずっと綺麗で…
えっちなにおいがする…♡
においだけで射精しそう…♡



はぁ
はぁ

アッ
アッ
アッ

ブルッ

あ

っ

んっ♡イッてください
ジータさま♡

あひっあっ
ジャミルくん
そこばっかり♡
っ…!
イク♡
イク♡
イク♡

ジータ様が
俺の舌で達した
嬉しい…♡



はーっ



クリイキ
しちやあ
あっああ

あああ〜♡

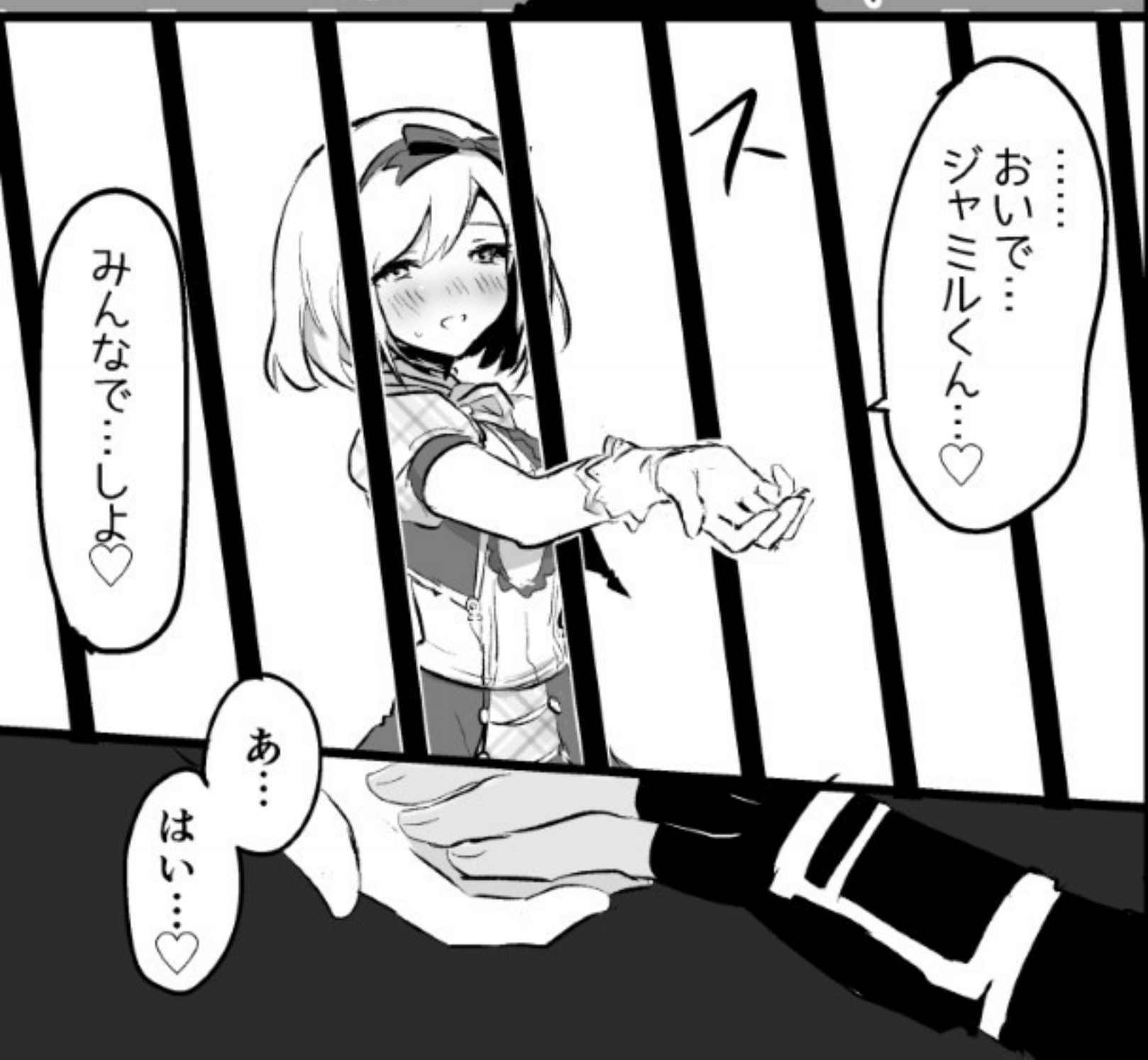

…
おいで…
ジャミルくん…♡

みんなで…しよ♡

あ…

はっ…♡





あ...♡
あめ...♡

んほっ♡

入れただけで
イッちやった...♡

子宮口交互に
コリコリされて
イク♡イク♡

もうイッてるのよ♡
イク♡♡







わたしの穴
ぜんぶ
犯されてる♡♡

喉も♡

お〇んこも♡

ズンズン

グググ

きもちいい♡

あたま
真っ白になる…♡♡



イク♡

やば…
出る♡



ジータ、さま
ごめ…ごめんなさ
あっひ…♡♡♡

イク♡



くっ…!!
あ…!!♡
ジータッ…♡

深いのくる♡



おんが
ぐんぐん

おんが
ぐんぐん

おんが
ぐんぐん



おんが
ぐんぐん

おんが
ぐんぐん

おんが
ぐんぐん

おんが
ぐんぐん

おんが
ぐんぐん

ルリア

みんな ごめんね……

もう、私……♡



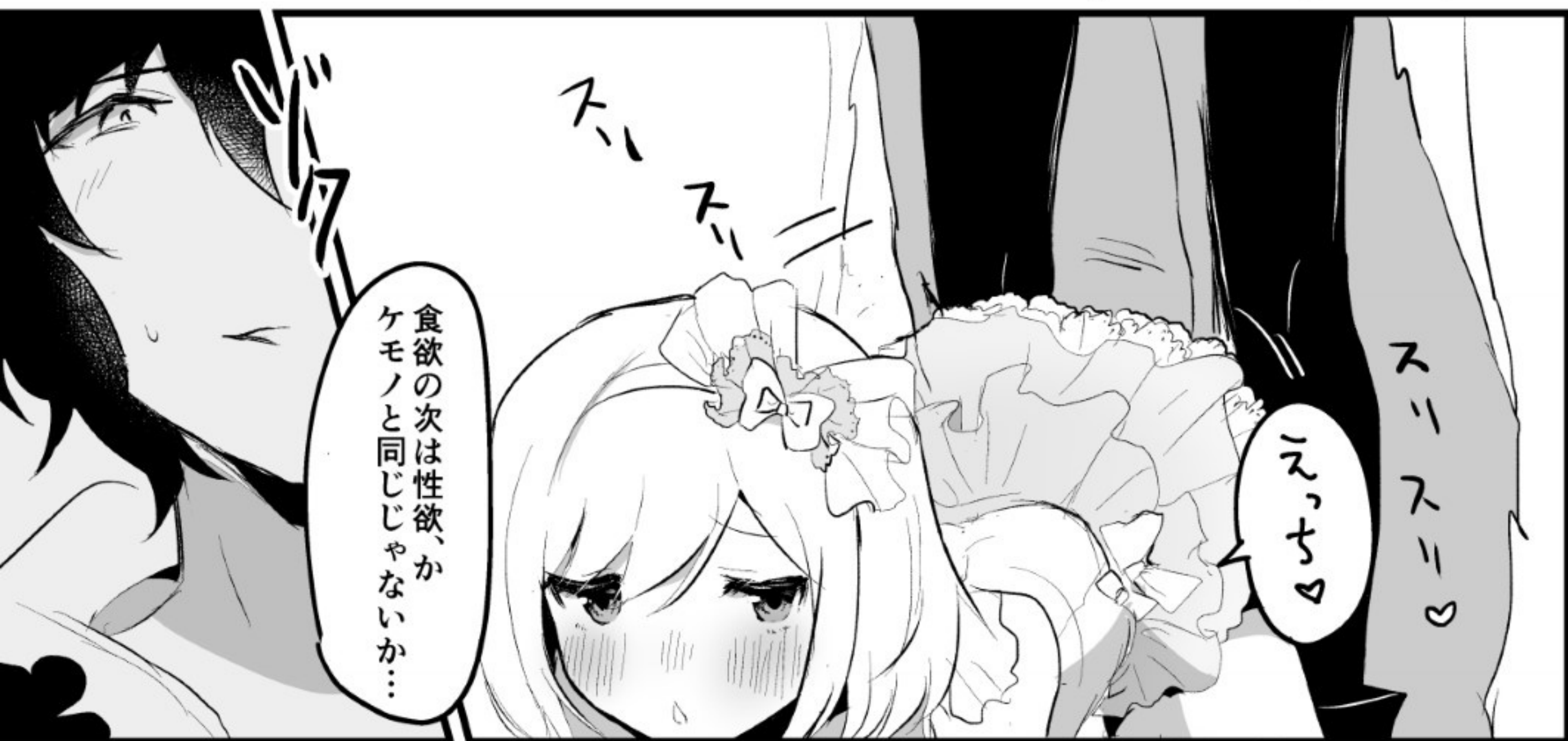



ズン

ズン

壊れた彼女は
もう二度と

特異点として機能する
ことはない

ふん

ズン

あ

何だ？

ハルヒナ

ちゅーっ…♡

はっ♡

ジータ…

仕方ないな…♡

そして…
俺ももう…

ハッ



.....♡

.....



♡♡♡
2'11m + 5'5

♡♡♡
2'11m + 5'5

♡♡♡
2'11m + 5'5

♡♡♡
2'11m + 5'5



♡♡♡
2'11m + 5'5



ジータ…

もう一度言ってくれ

ホキキ…

もう一度

ホキキ

ああ……

誰かに求められると
こんなにも満ち足りた
気持ちになるなんて…

知らなかった…♡

あとがき

こんにちは、ロジオネと申します。この度はお手にとっていただき、誠にありがとうございます。

サンダルフォン×ジータのエロダンジョントラップ本を予定していたのですがイケメン達との乱交も捨てがたいな…と思い今回のようなお話になりました！触手とか機械モノ好きなんで機会があったら描きたいですね、エロダンジョン。触手とイケメンを兼ね備えたユリウスさんとかいますし…！

ジャミルくんのお話で出てきた花はスイパラコロボのジャミル汁に入ってた謎の白い花にしたかったんですけど結局花の名前がわかりませんでした…なんのお花だったのかな～草っぽくもあったけど…

暗殺一族の生き残り系男子は二人とも植物好きで、なんか和みますね☺

あと感想乞食するためにメッセージボックスにつながるQRコードを作ってみました！笑よかったらなんか送ってやってください↓



ここまでお読みいただきありがとうございました！！
今後もモチベーションが続く限りえっちな本を生産していきたいです！

ロジオネ

第一刷：2017/12/29
第二刷：2017/02/25
第三刷：2018/04/28

LUNACY/ロジオネ
infolunacy@gmail.com
Twitter：pr_nu_



2 0 1 7 L U N A C Y