

成年
コミック

華琳皇妃的書信





華琳様巨乳的事情

ごあいさつ

こんにちは、やすりん堂代表のヤスリンこと安麟太郎です。
この度は、「華琳様巨乳的事情」を手にとって下さり、ありがとうございます。
ございます。(^-^)

またまた作ってしまいました>華琳様本。前作の猫耳的事情が非常に評判が良くて増刷までする事になったため、調子に乗って第2弾を作ることにしたというか。(^-^;))

今回のネタは、タイトル通り華琳が巨乳になっちゃうお話です。原作ゲームの中ではあまり出てきませんが、アニメ版では貧乳にかな〜りコンプレックスを持っている華琳。そんな華琳が一刀に振り向いてもらうために、悪戦苦闘するお話を描いてみました。

それにしても私の描く華琳は、どんどん原作のイメージから離れてくるなあ。(苦笑) 本来華琳は数ある国主の中で一番完璧でそつのないキャラクターのはずなのに、一刀のために見境無くパカをやるおっちょこちょいキャラになっているような気が〜。

というわけで華琳のおっぱい漫画(笑)、最後までごゆっくりお楽しみ下さいね。(^-^)/

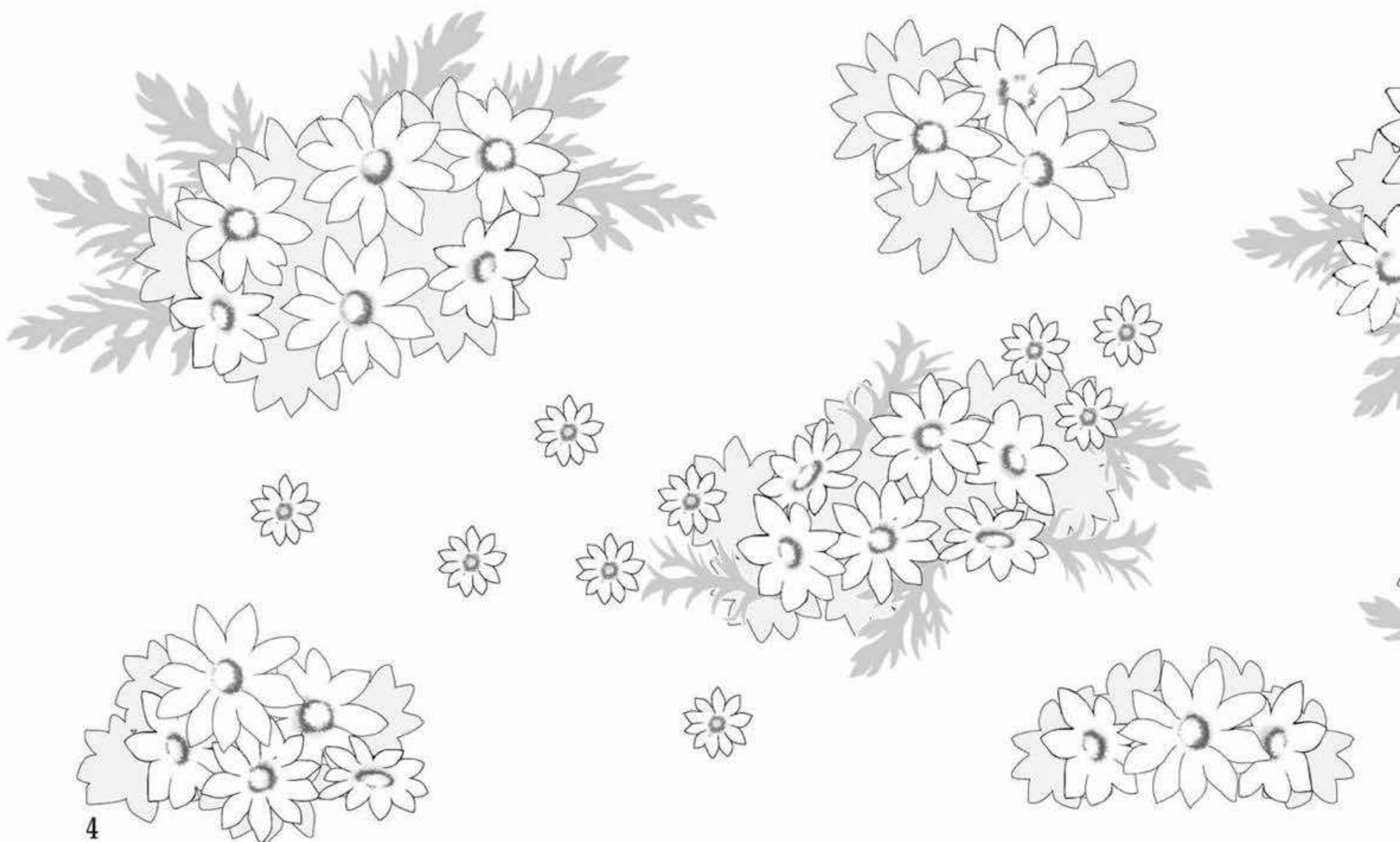

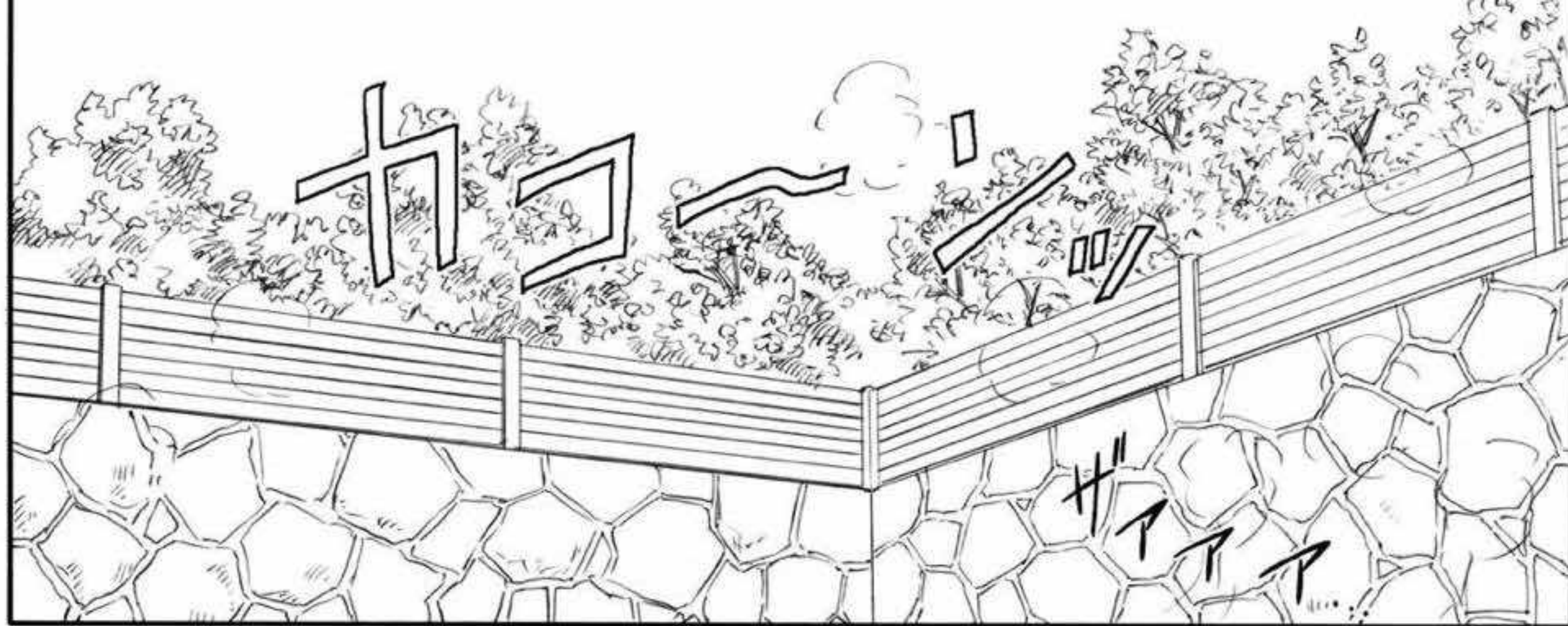

あゝ
風呂は
いいわあゝ

キヤア



うわ、春蘭さまあ
また胸が大きくなった
んじゃないですか？

そ、そうか？



それなら秋蘭さまも
負けてないですよ
ね、秋蘭さま

ん？



そういえば
最近鏡がきつくなった
と思っっていたんだ

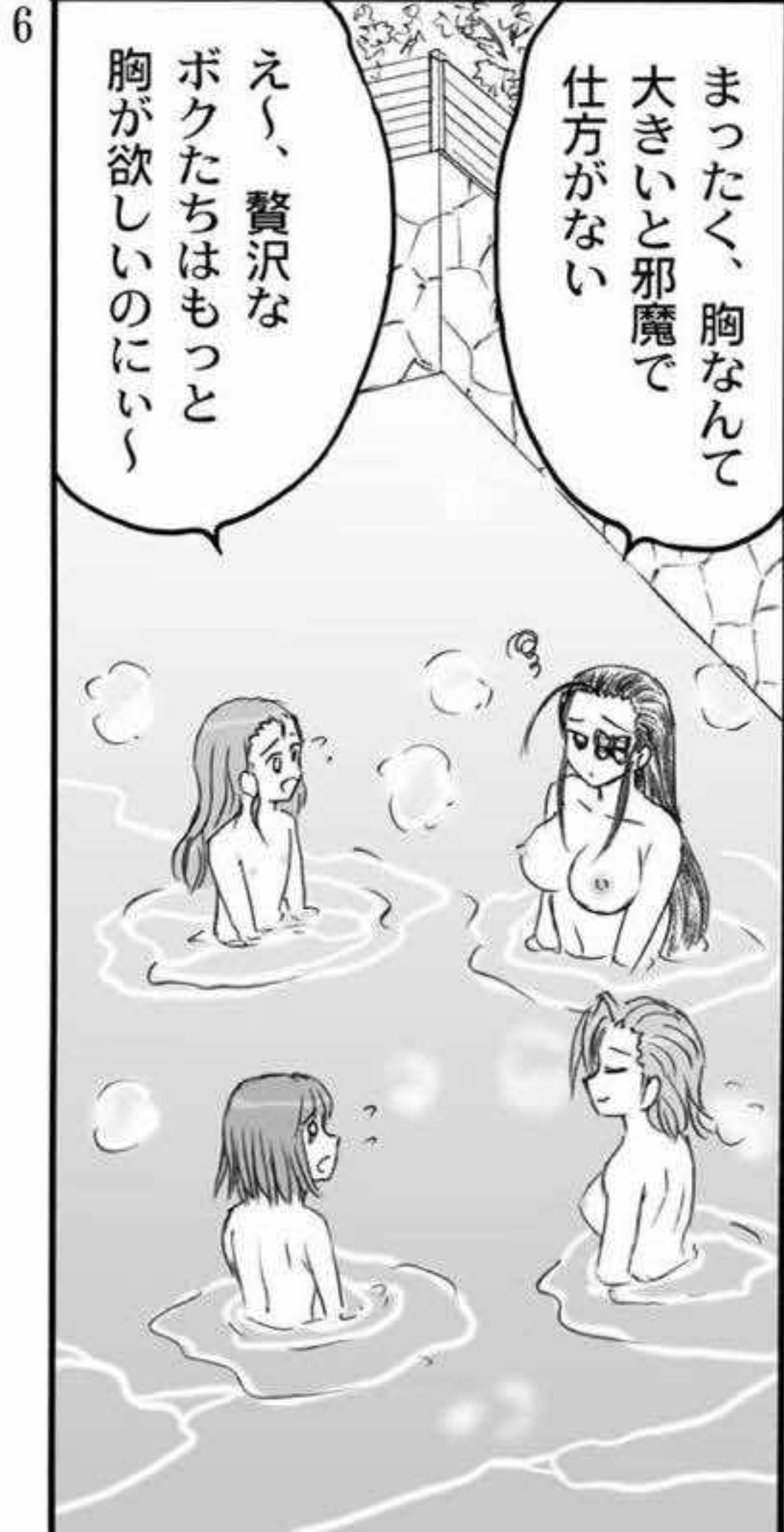

まったく、胸なんて
大きいと邪魔で
仕方がない

え、贅沢な
ボクたちはもっと
胸が欲しいのにい



そういえば私も
最近鏡がきついかも
しれんな

やっぱり



そ、そんなのか？

※花梨ですが
お風呂なので髪を
下ろしています

そうだと姉者
胸が大きいと
北郷により喜んで
もらえるぞ！

な、何と!?

ドキ

ぼそぼそ

男は大きな胸が
好きなのだ！
例えば胸をこうして
……ゴニョゴニョ

ドキ



あ、華琳さま……？

ザッパア……

もう、上がるわ



まったく……あのバカ
たちはどうしようも
ないわね
将にとって必要なのは
胸の大きさより
頭の良さでしように

ねえ、華琳さま……？



ワイ ワイ



ああ、華琳さまたち、ちよつと待ってください〜

ジャブ ジャブ

スタスタ



バカア〜!
あんたたちがそんな話をしているから華琳さま出て行ったじゃない!!

!?



どうぞ〜
入ってもいいよ
なの〜

トントン







おっぱいを大きく
する方法を教えてください!!



は...
はいっ?



落ち着け
なの!!

きやうつ



ち、ちよっと...
華琳さま
落ち着いて
欲しいのっ

器具でも薬でも
なんでもいいわ!
とにかく胸を大きくする
方法があったら今すぐ
教えなさい!!

お、落ち着いて
なんていられない
わよ!

ゆさっ

はわわ...



HIA
HIA
HIA
HIA
HIA

それにしても
どうしたの〜？
華琳さまはこんなこと
で大騒ぎする人じゃ
ないの〜？

べ、別に…私はただ
何でも他人に負ける
のが嫌なだけよ

はは〜ん、さては
胸を大きくして
隊長の気を引こうって
魂胆なの〜？

ニヤニ

ちっ違う
わよっ!!

駄目なの〜、恋愛の格言
にもあるの〜
「自分の気持ちに素直に
なれない奴は、恋を勝ち取る
ことはできない」って

うっ…

み…認めるわよ
私…もっと胸を大きく
して、一刀の気持ちを
ひきたいの

えらいの〜
よく認めたの〜

うん
うん

あうう…

胸を大きくするのに
一番良いのは
大好きな男の人に
揉んでもらうこと
なの～

そ、それは駄目よ！
一刀を振り向かせる
ためなのに本末転倒
じゃない！！



ん～、そうになると
ちよつと難しいの～
それなら真桜ちゃんに
おっぱいを大きくする
器具を開発して
もらうとか…？

巨乳製造
吸盤

爆パイ君
やっつ！！



ん～、あの娘の
発明はいまいち
信用出来ないのよ

う～ん…



この間情報誌に
お乳を豊かにする薬が
紹介されていたの～
それを使ってみる
とか？

それよ、それ！
良く気づいた
わね！



早速薬屋に
連絡なさい！

分かったの～
急いで手配するの～

そうだ！



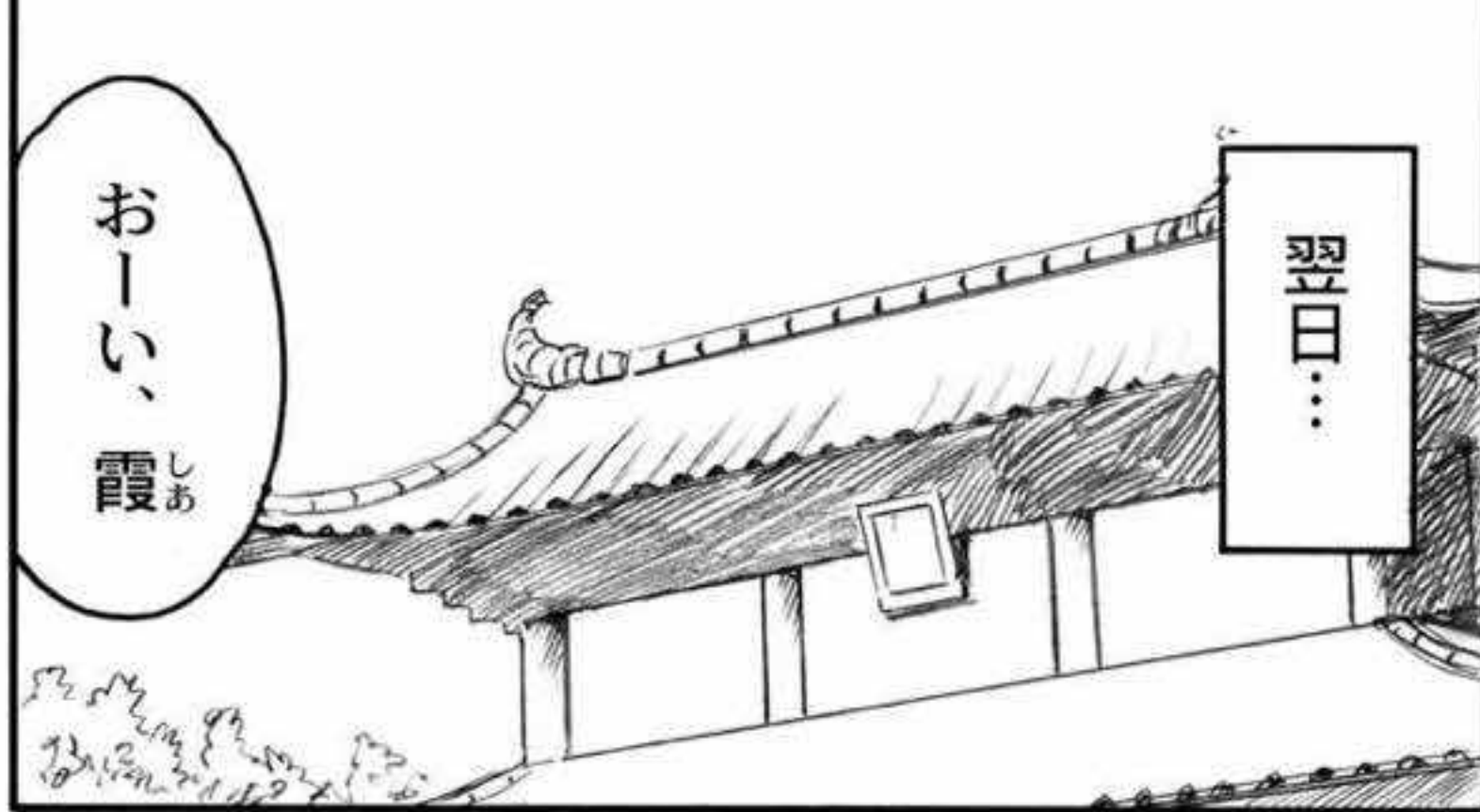



あれ？寝てると
思ったら起きてる
じゃん！

ガキヤッ



どうしたんだよ
こんな時間まで
お前にしちや
珍しいな

.....



ど、どうしたんだ
その胸っつ!?

嫌っ、み……
見ないでっつ!!



タユリン

タユリン



沙和に、胸を大きくする薬を教えてもらって使ってみたら、こんなことに…

あうう

…いったいどんな薬だよ？

…怪しいなあ



説明書はどこにやった？

その机の上…

なにになに？豊乳散…母乳が出にくいお母さんのために

服用すると乳腺が活発になり、乳房が張ってたちどころに母乳が…



うーっ

…って、これ赤ちゃんがいるお母さん向けの母乳誘導薬じゃねーか！

お前ちゃんと注意書きを読まなかったのか？



そ…それはち、ちよつと焦っていたから…

だいたい貴方が悪いのよ！貴方が大きい胸にばかり目がいから…それで…！

お、俺のせいだよ？逆ギレすんな！！

ホカ

ホカ

ホカ

うるさい、うるさい、うるさい！！



母乳も止まらないし
このままじゃ政務も
ままならないわ

でも…本当に
どうしよう



……



親戚の姉ちゃんも
よく絞っていた
みたいだし

母乳で乳房が張った
ときは、絞り出すと
楽になるんだそうなの



なあ、俺が
絞ってやろうか？

え？



うん…



……



でも…

お前だって
今のままじゃ
困るだろ？

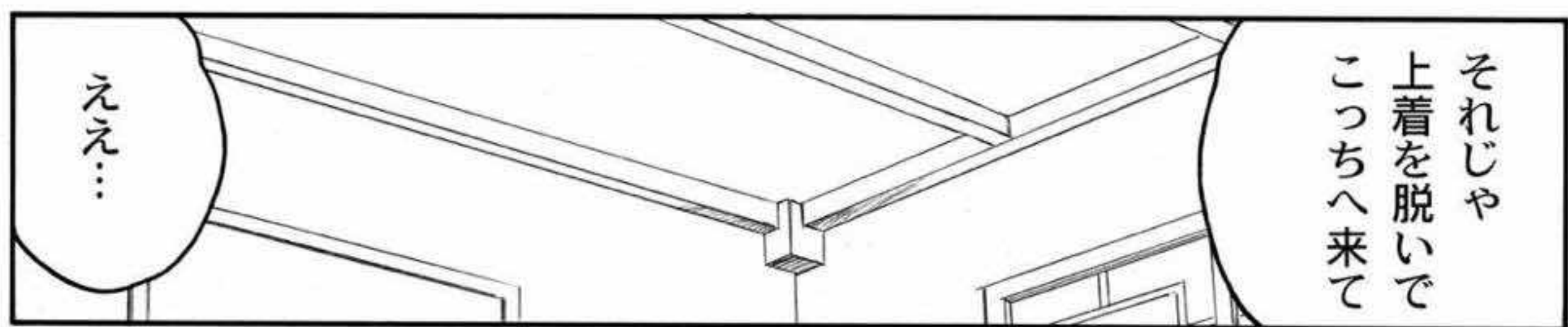

ええ…

それじゃ
上着を脱いで
こっちへ来て



ん…あつ

はあ…はあ









ああ！

本当？

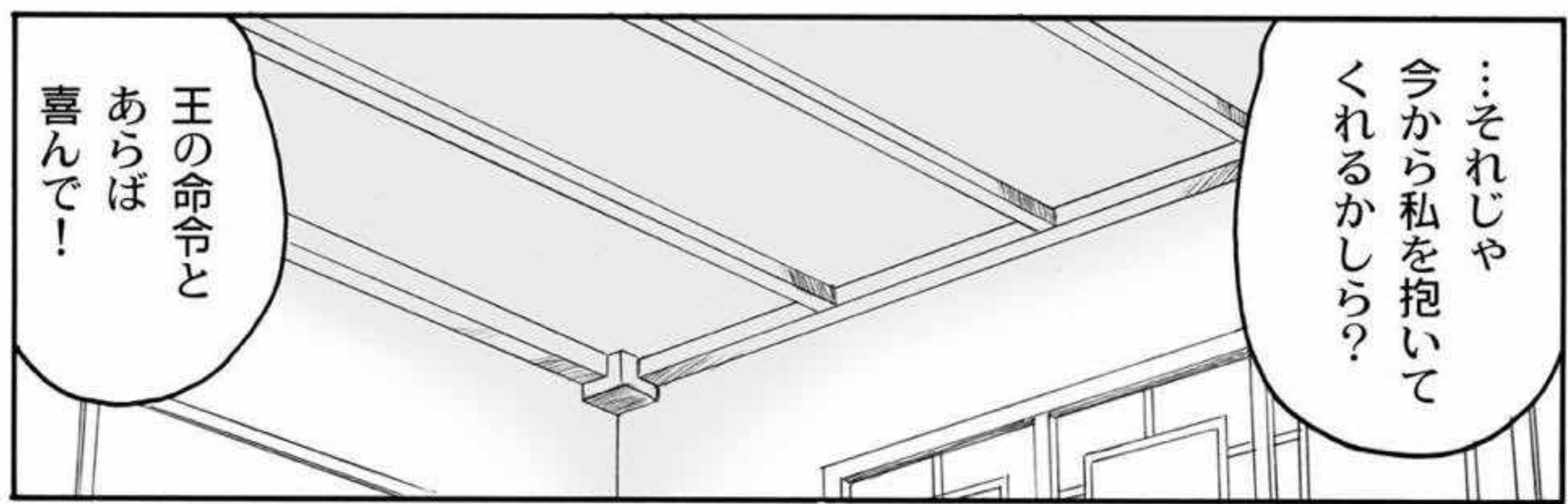

王の命令と
あらば
喜んで！

…それじゃ
今から私を抱いて
くれるかしら？



今だったら…

うふっ…いつもなら
こんなことは
出来ないけれど



母乳で滑りが
良くなって…
最高だ！

うっ気持ちいいよ
華琳…



そっり…それなら
もっと頑張るわね





でも…さすがね
まだこんなに
硬くて大きい…



すごい…
熱いのいっぱい



じゃあ…
今度は
私を…

…ね？



うん…

ほら、華琳
俺の上に乗って

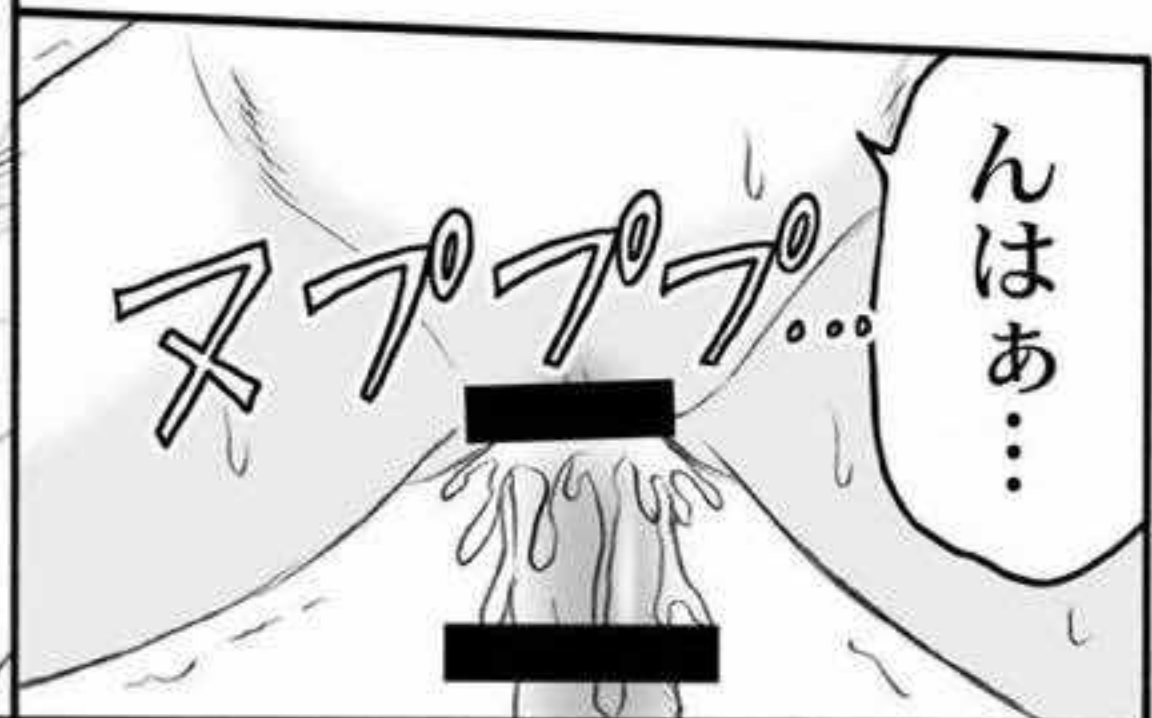







あああああ

あ...
あ...
あ...

あ

びる

びる

は

びゅん

びる

びゅん

びゅん

びゅん

びゅん

びる







凄い…凄い
感じちゃう

身体全部一刀に
犯されてる



あっあっ
一刀…一刀お



やつ…イク

…来て!
一刀…一緒に

ぶる

ぶるる…



あひいあああ

あっ

あっ...

ビクビクッ

びるびる

びるびる

ドクッ

ドクッ

ツ

ツ

ドクッ

ツ

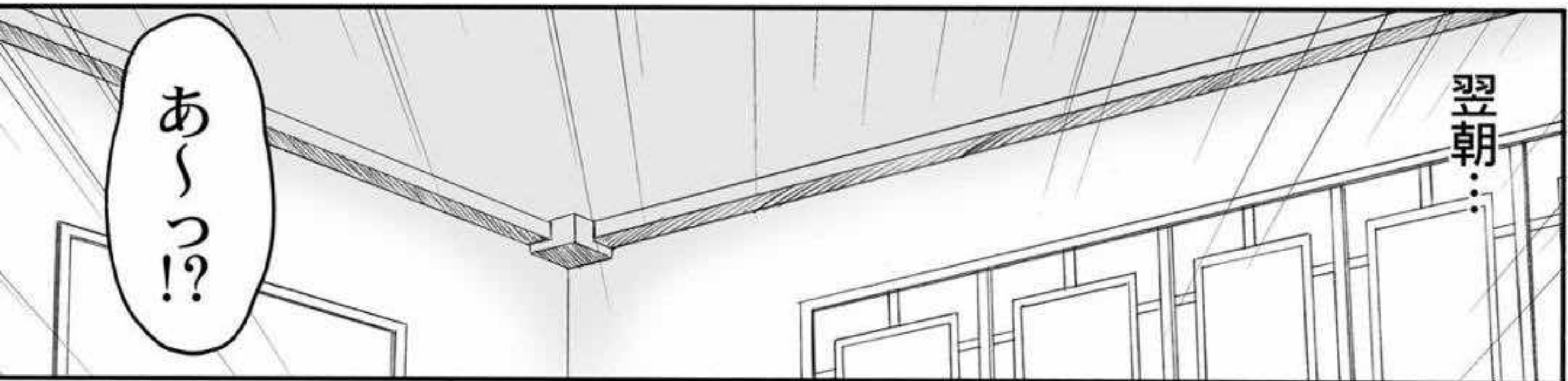
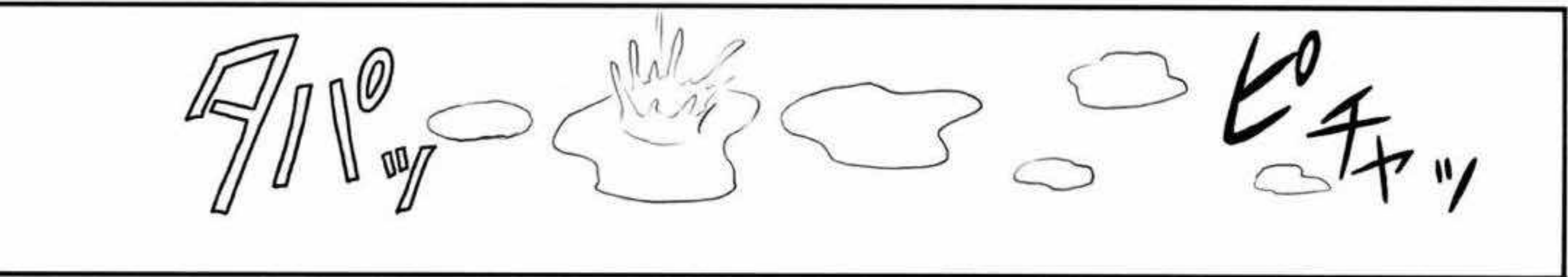



ばーか、
そんなこと
ないよ

でも、ちよと
残念なんじゃないの？
おっぱいが小さく
なっちゃって



一刀…

ポッ



俺は華琳そのものが
好きなんだから
胸の大きさをなんて
関係ないさ



バカ…ツ!!

グはあつ

終劇



あ…貴方って
人は…

プルプル



でもお前ってば
母乳がたまると
おっぱいが巨乳に
なるのな？

だったらマジで
子供作って
みるか？

なっ…

『真・恋姫†無双』アンケート

『真・恋姫†無双』に関する皆さんの意見をお聞かせ下さい。好きなキャラ、漫画にして欲しいキャラ、シチュエーションなど、自由にお書き下さって結構です。今後の同人活動の参考にさせていただきます。

お名前：

E-mailアドレス：※任意

性別：男性 女性

★好きなシナリオはどのお話？

魏ルート 呉ルート 蜀ルート

答え：

★魏で好きなキャラクターは？（1～3人まで）

華琳：かりん（曹操） 春蘭：しゅんらん（夏侯惇） 秋蘭：しゅうらん（夏侯淵）
桂花：けいふぁ（荀彧） 真桜：まおう（李典） 凧：なぎ（楽進） 沙和：さわ（于禁）
季衣：きい（許緒） 流琉：るる（典韋） 風：ふう（程昱） 稟：りん（郭嘉）
霞：しあ（張遼）

答え：

★呉で好きなキャラクターは？（1～3人まで）

雪蓮：しえれん（孫策） 蓮華：れんふぁ（孫権） 小蓮：しゃおれん（孫尚香）
冥琳：めいりん（周瑜） 祭：さい（黄蓋） 穩：のん（陸遜） 思春：ししゅん（甘寧）
明命：みんめい（周泰） 亜沙：あーしえ（呂蒙）

答え：

★蜀で好きなキャラクターは？（1～3人まで）

桃香：とうか（劉備） 愛紗：あいしゃ（関羽） 鈴々：りんりん（張飛）
朱里：しゅり（諸葛亮） 星：せい（趙雲） 翠：すい（馬超） 蒲公英：たんぽぽ（馬岱）
紫苑：しおん（黄忠） 璃々：りり 焰耶：えんや（魏延） 桔梗：ききょう（嚴顔）
雛里：ひなり（鳳統）

答え：

★その他の勢力で好きなキャラクターは？（1～3人まで）

麗羽：れいふぁ（袁紹） 斗詩：とし（顔良） 猪々子：いいしえ（文醜） 月：ゆえ（董卓）
詠：えい（賈馱） 音々音：ねねね（陳宮） 恋：れん（呂布） 華雄：かゆう 美羽：みう（袁術）
七乃：ななの（張勳） 白蓮：ぱいれん（公孫賛） 天和：てんほう（張角） 地和：ちーほう（張宝）
人和：れんほう（張梁） 美以：みい（孟獲） ミケ トラ シャム 卑弥呼：ひみこ 華佗：かだ
貂蟬：ちょうせん

答え：

★全てのキャラでもっとも好きなキャラクターをお書き下さい（1～3人まで）

答え：

★その感想・リクエストなど、何かありましたらご自由にお書き下さい。

メッセージ

※上記をコピーして送って下さいね。なお、やすりん堂のホームページでも同じアンケートを行っています。そちらの方が簡単なので、良かったらHPに来て下さいね！（^-^）v

やすりん堂ホームページ：<http://homepage3.nifty.com/yasrin/>

しあ
霞（張遼）

曹魏一の義に厚い武将、霞（張遼）です。
いや〜、格好いいですねえ。女なのに男と
して惚れてしまいます。（*^-^*）

気っぷが良くて気さくで竹を割った性格
で、それでいて内面はしっかり乙女という、
私的に一番好きなタイプの女の子。魏の将
で次回本を作るとしたら、多分霞で決まり
じゃないかなあ。（^-^）

三国志演義でも、度々主を変えながら、
その将に信頼されて任務を全うする優秀な
武将でした。中国でも、関羽・趙雲に並ん
で人気の高い武将だとのこと。そういえば
立場的にもちょっと趙雲に似てますものね。
（^-^）



るる
流琉（典章）と
きい
季衣（許緒）

ご存じ、怪力美少女コンビ流琉と季衣です。季衣は前作から、流琉は真〜で初登場のキャラですね。一刀に最初から好意を持ってくれる、心のオアシスの二人です。

特に私は流琉がもの凄く好きなんですよ。若年ながら、気遣いが出来て機転もきいて、しかも料理は玄人はだし。こんな妹がいたら最高だろうなあと常に思っていました。真〜で妹選手権をやったら、優勝しちゃうんじゃないかな？

季衣は何も知らない天真爛漫さが魅力ですね。どうしても鈴々（張飛）とキャラが被っているので損していますが、素直な季衣も大好きです！（*^-*）



けいふぁ

桂花（荀彧）

男嫌いのどM軍師、桂花（荀彧）です。最初から最後まで一刀のことを敵視し続けるツンデしならぬツンツンキャラ。でも、エッチシーンまで辿り着くのは一番早いキャラだったり。（爆笑）

見た目はふわふわ髪でゴスロリチックでもの凄く可愛いのに、もうちょっとデレな展開があれば良かったのと思うのは私だけ？いや、マジで可愛いと思うよ>桂花。（^_^;）

実は今回の本に載せようと思って、ネームも切ってたんですよ>桂花漫画。でも、華琳の話が思った以上にボリュームが増えてしまったので、残念ながら今回は載せないことに。機会があったら、また単独で本を作りたいと思います。…でも、桂花って人気どうなんだろう？



しゅんらん

春蘭（夏侯惇）

しゅうらん

と秋蘭（夏侯淵）

曹魏の二柱石、春蘭と秋蘭の双子姉妹です。見た目も性格も違うから、二卵性双生児ですね。(^_^;) 史実では従兄弟同士なのですが、それは別の話。貧乳だらけの魏では数少ない巨乳担当（笑）なので、なんとか二人で一冊本を作りたいと考えているのですが、二人とも一番愛しているのが華琳のためになかなかお話を作りづらくて…。(^_^;) はっ、それなら華琳を絡めて3人の漫画を考えればいいのか！ …でもそれって、もの凄く大変な作業になりそうな気が…。(^_^;)

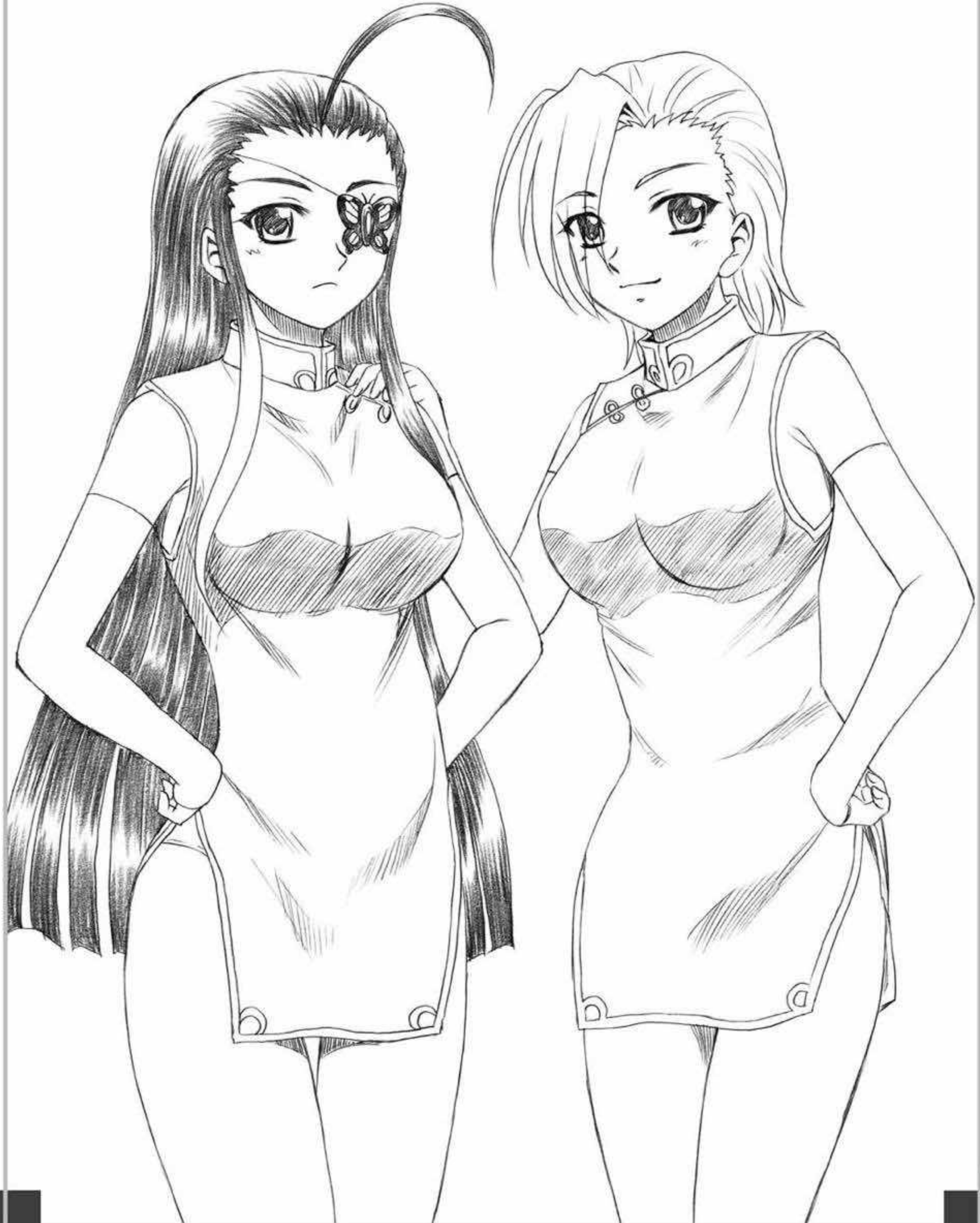



URL : <http://homepage3.nifty.com/yasrin/>
email : yasrinjr@nifty.com

やすりん堂の公式HPを公開しています。同人情報を始め、イラスト・創作小説
業界の裏情報(笑)等々様々なコンテンツがあります。是非遊びに来てくださ
いね。ちなみにダメ日記は毎日更新中です。(^_^)

やすりん堂同人誌の紹介



「孫呉+恋歌」

「真・恋姫+無双」本第3弾。孫呉の蓮華と思春をメインにした物語です。王としての責務から自分の気持ちを押しやっている蓮華を慰めようと一刀と思春が動いて…。



「隊長大好きっ！」

「真・恋姫+無双」本第2弾！曹魏北郷隊副隊長の三人娘、凧・真桜・沙和を主人公にしたコミックです。自分の傷にコンプレックスを持つ凧に一刀が優しく…。



「華琳様猫耳的事情」

人気ゲーム「真・恋姫+無双」のメインヒロイン華琳（曹操）を題材にしたコミック。孔明の策略で猫耳化してしまった華琳を、一刀が…。



「先輩、ガンバツ！2」

オリジナルシリーズ第2弾。密かに漫画家を目指して頑張っている先輩のために、後輩の女の子が、文字通り身体を張って応援しちゃいます。



「先輩、ガンバツ！」

やすりん堂初のオリジナル作品。夢のために頑張っている男の子を応援する女の子。そんな先輩後輩の恋を描いたシリーズ第一弾です。



「つゆたく団長は小悪魔によろよ！」

「涼宮ハルヒの憂鬱」を題材にしたパロディコミック。ハルヒと鶴屋さんがキョンにエッチに迫ります。ダメテツジン17さんとの合作本。

「素直に恋したい 8.5」

下級生2高遠七瀬の人気シリーズ素直に恋したいの久々の新刊。浪人の浪馬と七瀬のラブラブでエッチな日常を描きます。

※やすりん堂ではHPにて同人誌の紹介を行っています。興味のある方はどうぞ「キッチンやすりん亭」へお越し下さい。(^-^)/
なお、虎の穴&メロンブックス等で委託販売をしています。



「歌姫の狂宴」

マクロスFシェリル・ノーム本。楽屋で一休みしていたシェリルのところに、有人がやってきて半ば強引に…。シェリルファン必見の内容です！



後書き

「華琳様巨乳的事情」いかがでしたでしょうか？またまたバカな話で、もうしわけないっ！！(^_^;) /

えっ、こんなの華琳さまじゃないって？いや〜、どうもすみません。なんかね〜、華琳さまを困らせるのが楽しくて楽しくて…。(^_^;) /

真・恋姫†無双には様々な名シーンがあるのですが、その中でも最高なのが、魏のクライマックス、華琳と一刀の別れだと思ってます。消える一刀を見送った後に、彼を思って泣きじゃくる華琳の姿が胸を打って、それ以来、いかに華琳を泣かせるかで、アイデアを考えるようになってしまって…。えっ、漫画の内容が全然違うだろうって？あ、あはははは…。(^_^;) /

そういえば、先日「真・恋姫†無双」をオールクリアしたのですが、それに飽きたらず、「恋姫†無双」の新装版を購入して、現在攻略中です。こっちはこっちでなかなか良いですね。でも戦闘シミュレーションがいまいち洗練されていないので、戦っていても面白くないのがなんともかんと。真〜の方が後から作っただけに、その辺りが修正されていて良いですね。(*^-^*) /

この本と同時に、蜀本「桃香†絢爛」も発行して、これで魏・呉・蜀三国揃い踏みとなります。なんか魏の本が多いような気がしますが、他の国の本も、これからどんどん作りますんで、読んでくださいね。そうそう、アンケートお待ちしております！(^-^)/

それではまた次回作でお会いしましょう。ごきげんよう！(^-^)/

奥付

『華琳様巨乳的事情』

2009年8月16日 初版第一刷発行

著者・発行者 安 麟太郎 (ヤスリン Jr.)
Rintaro Yasu (Yasrin-jr)

発行所 やすりん堂 (泰鈴堂)
印刷所 (有) ねこのしっぽ

連絡先 〒174-0065
東京都板橋区若木 1-18-9 アヴェニール若木 105
Y. TAKAHASHI

やすりん堂 HP <http://homepage3.nifty.com/yasrin/>
email yasrinjr@nifty.com



YASRIN-DO
Presents