

Doctor KAWA

~~18~~

ADULT ONLY

童貞を救う命のメス

奇跡のSEXY
心臓血管外科女医！

今日は
どうした？

あ、あの…
実は…

登場人物しようかい

俺、
童貞なんです！

桐生危(きりゆう あやめ)

超天才SEXY心臓血管外科女医。性格と口が悪いので友達が少ない。

SEXYYじゃん。

小山モブ太郎

危先生の患者。高校生になったら、大学生になったら、成人したら…と節目節目で童貞卒業を信じていたが、21の誕生日を前に彼女すら出来たことがない現実を受け止めた。サンデーで好きな漫画は絶対可憐チルドレン。

へえ…

えっ!?

いや、別に。

風俗なんかで処置すると
本番料金分まるっと持って
かれるが病院でやってけば
保険きいて三割負担で済むぞ。

医療行為だからな。

そ、そうなんですか!?

それよりその
きったねえ
童貞チンポだが…

お前がその気なら
予約入れといてやる。

もちろん執刀医は
この俺だ。
腕は保証するぜ。

あ、
あやめ

危先生が!?

お、お願いします!

心臓血管

童貞喪失って
医療行為だったんだ…

手術当日…

それではこれより
手術をはじめます

直接看護師
とじまゆみ
戸磁麻由美

執刀医
きりゅうあやめ
桐生危

ほかギャラリー

危…
あなたの童貞治療、
見せてもらいますよ。

ザワ

ザワ

ドキ

クク…

緊張してんのか？

ドキ

ギン

ドキイ

ハ、ハイ……ッ

すめ♡

この桐生危様に
筆下ろし
してもらえるんだ

おし♡

安心して
委ねてりゃいいんだよ

おにい♡

！あ、危先生…

この下…何も…

ありがたいだろ

ホウ…
ノーブラですか。

まひん

ぽん

ぽん

すごい…
ぐにやぐにやだ…

ぽん

ぽん

ぽん

あ、ん…
あんなに乱暴に
触んじゃねえよ…

ぽん

ぽん

ぽん

ぽん

ぽん

ぽん

ぽん

ば、バカ！
いきなり何すんだ！

危先生のおっぱい…

ちんちん

グッ
グッ
グッ

はっ

この…ッ
がつつきすぎだ…ッ

グッ
グッ

クソ…
恥ずかしいことに
なってるじゃねえか…

はあ

ハアツ、ハアツ…
あ、危先生…

なにジロジロ
見てんだよ
ブツ殺すぞ。

い
い



ほら、好きにしろよ。

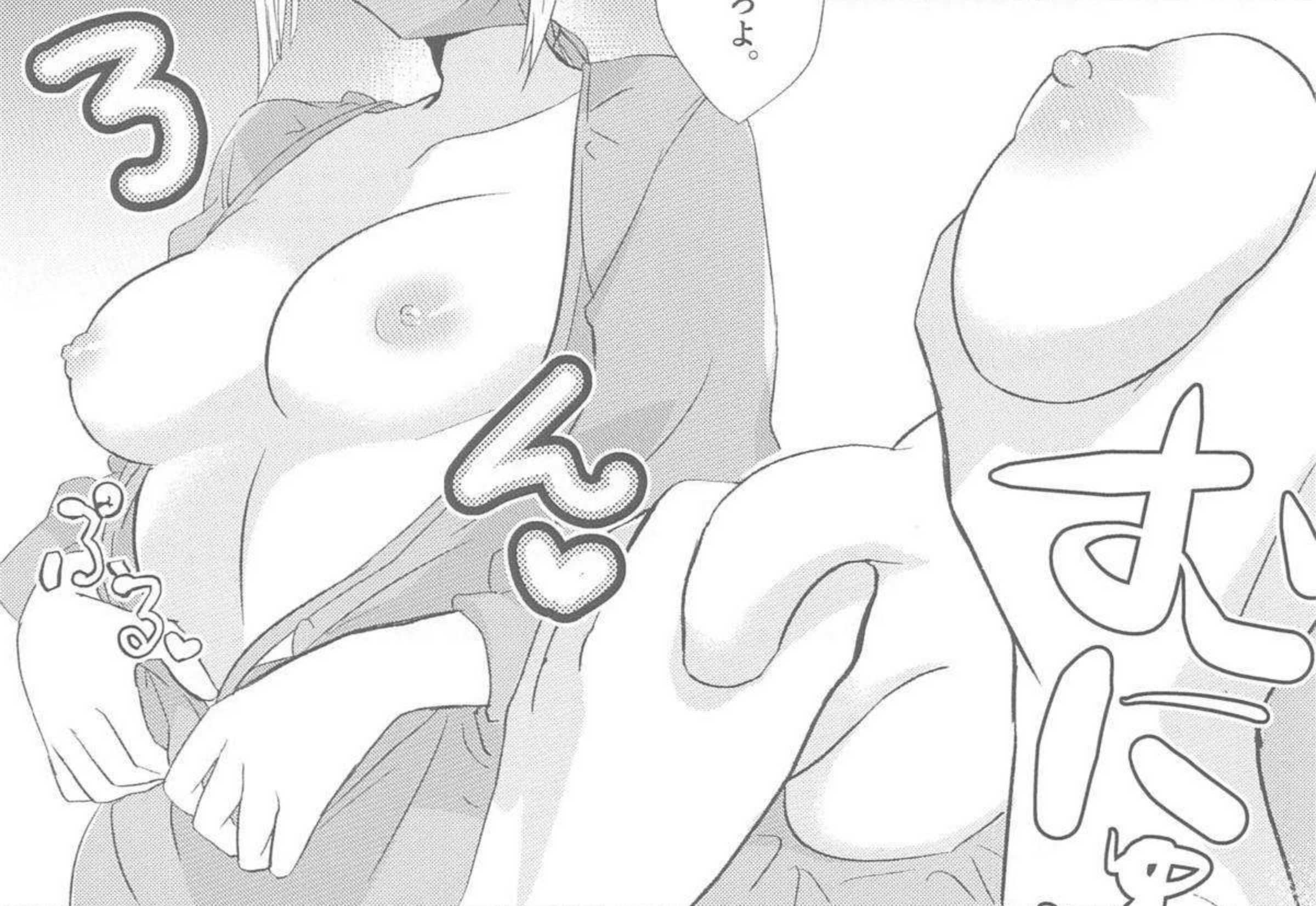

ぽん

すぱ

ほら、好きにしろよ。



童貞野郎
どんだけ胸好きなんだよ

ぽん

ぽん

ぽん

ぽん

ぽん

ぽん

ぽん

ぽん

皮はちやんと剥けてんだな。

あ、あ、危先生……！

童貞のわりに立派じゃねーか。

ほおほお♡

ほおほお♡

ほおほお♡

あ、あつ……危先生のロマンコ、やばいですっ……♡

ほおほお♡

金玉を舐めると精液の分泌が盛んになるという説がありますが、危はそれを実践しているようですね。

あ

クク、実際のマンゴも見たことないくせによく言うなあ

ん

ん

ん



あ、危先生あやめ~~~~っ!!

が

ん



すAVみたいなこと
このクソ童貞が!

す、すみません……



クソツ、オメー
相当こじらせてんな。

はっ♡

はっ♡

はっ♡

はっ♡

早く済ませるぞ。



メス♡

はっ♡

はっ♡

はっ♡

はっ♡

うわあ…すごい、
ヌルヌル…

ん、あ…

ほら、これが
産道だぞ…



すごい濡れてますけど
イラマされて
興奮したんですか？

危険先生、M…？

っ、そ、そういう
プレイだと
思ってるだけだ……っ

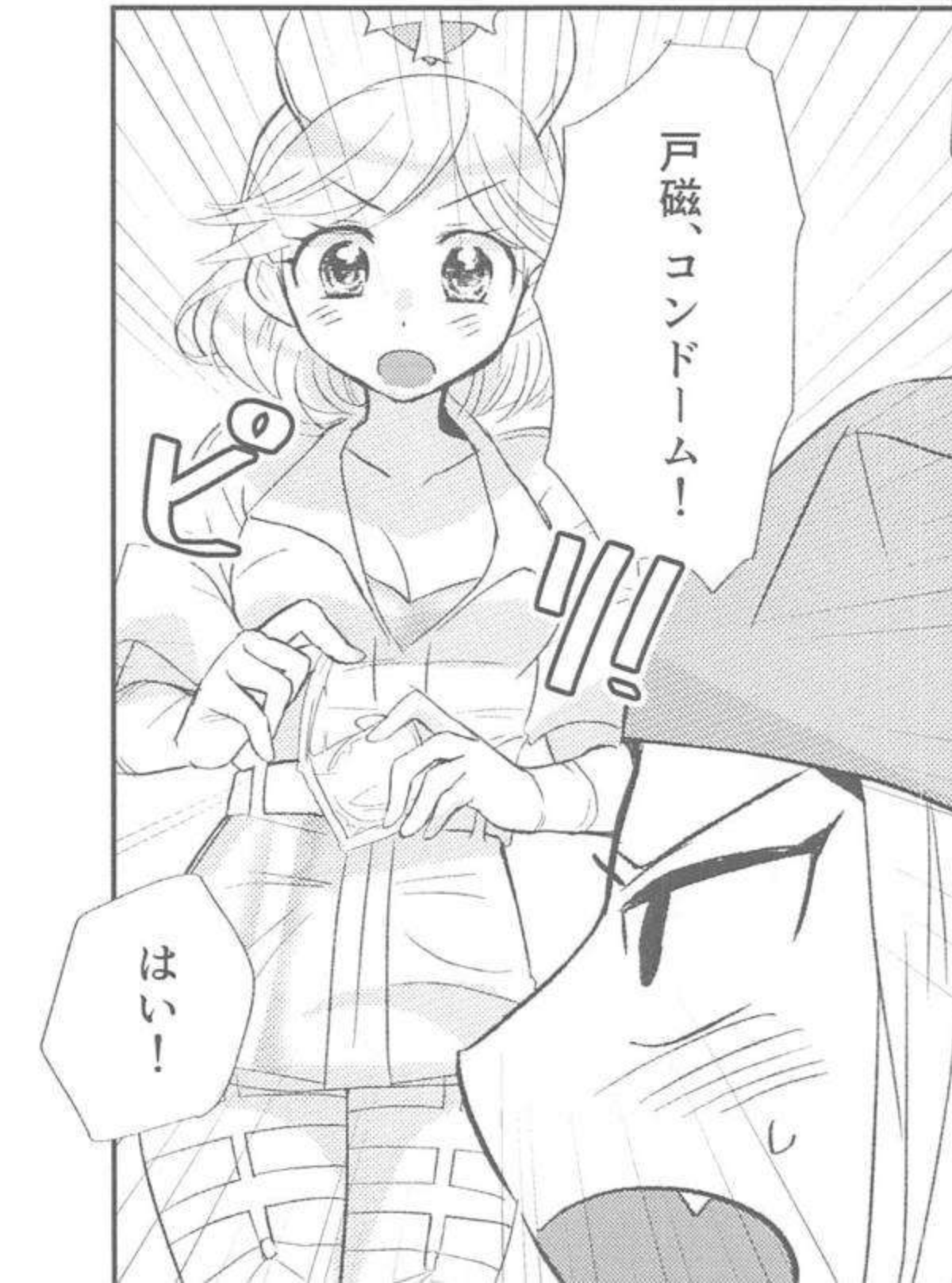

戸磁、コンドーム！

めっめっ

かわいい…



めっめっ

めっめっ



す、すごい!!
まるでチンポを
内視鏡みたいにな...

内視鏡

チンポ

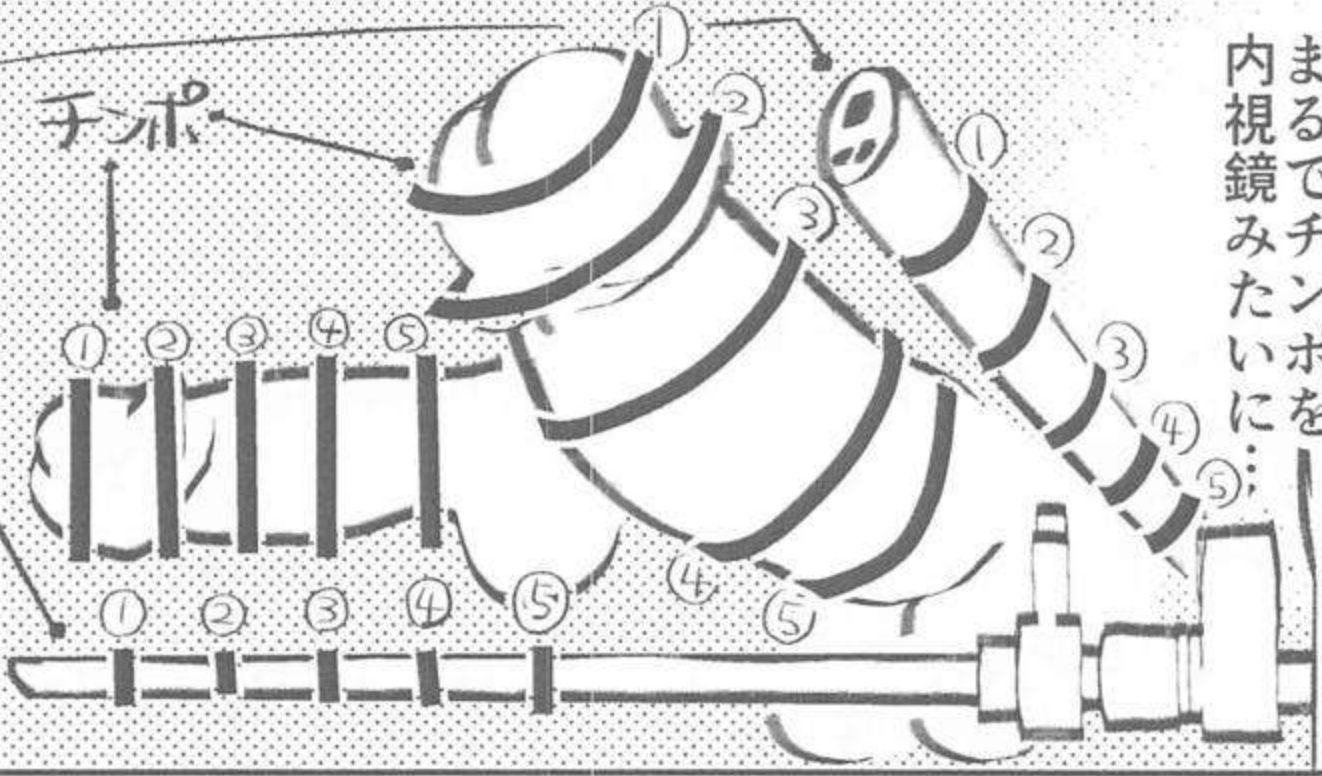

そこじゃない...
もっと、角度つけて...
そう...徐々に...まずは②。

桐生危!
あやめ
これが天才、

①から
③を繰り返せ...

ん...あ...
良いぞ...③...

エクセレント!!
私の完敗です!!

ヤバ、吸い付いて
来る.....ッ

は

は

ぬ

い

①...

③...

は

は

ぬ

は

ぬ

ぬ

は

は

は



あ…♡♡♡
 良いぞ…♡♡♡
 次…

だから…最初は…
 手前をこするように…

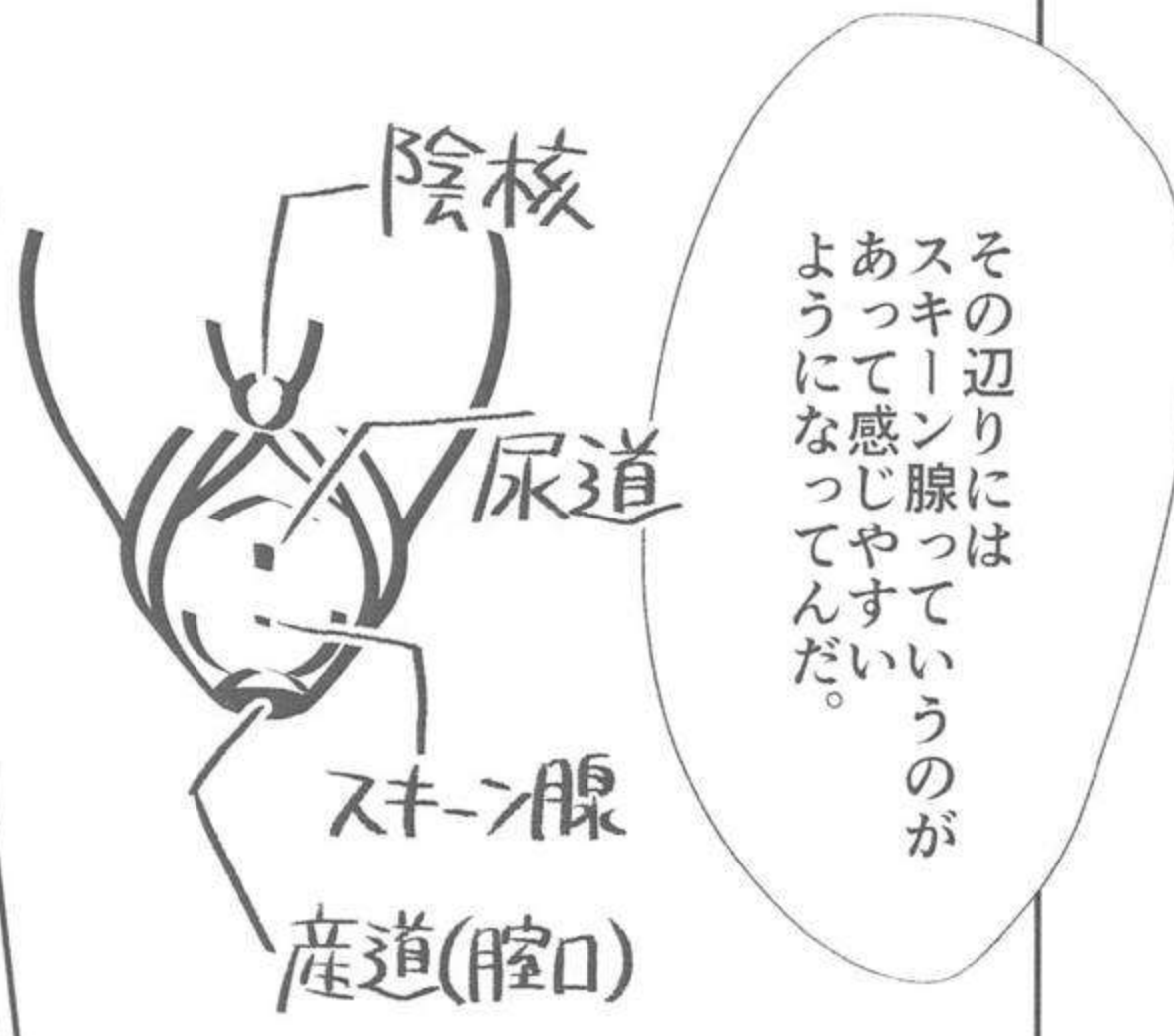

その辺りには
 スキン腺っていうのが
 あって感じやすい
 ようになってんだ。

かいせつ
 女性の前立腺といわれている。
 俗称Gスポット。
 引用-民明書房刊「おまんこ大辞典」



奥まで…

⑤
 ……♡♡♡

う、あ、
 あったかい…

こ、ここが…
 危先生の…一番奥…



G スポットが
なんだとかが
いっつ
乱暴にポルチ
オが好きなんだ
な
突かれるのが



やっぱりMなんじゃないか?

オメー、
なかなか上手い
じゃねえか…

あ♡

はい

はっ

見込みあんぞ…

危先生が…
俺のチンポで感じてる…!!

危先生ツ!!

んっ!んむっ!
んっ!んむっ!

て、テメエっ…
キスマでしていいって
言ってるねえぞ!

ん、や、やめろっ…

あ♡

んっ!

んっ!



お、オペ中だぞ
ふざけんな…

ほら、やっぱり
キスは大事でしょ？



じゃあ、最後がんばって。

ん…

よくわからないけど
危先生が…
すごいメスの顔になってる…

はっ



か…
かわいい！

危先生っ 危先生っ

あ、や、やめっ
乱暴に突くなっ

感じすぎっ
感じすぎるからっ

だめ、だめ、だめだっ

バカっ！ふざけんな！

①！①！①！！

で、でもっ
腰がとまり
ませんっ





オメーこんななんじゃ
彼女できて愛想尽かされんぞ

ぬぽ...

す、すみません...
でも、危先生もすごい
感じてましたよね？

フン、俺は医者だから
良いんだよ。

ど、ど、ど、ど、ど、
理屈だ...!!?

もぐもぐ

とととと

ほら、これが
オメーの形だぞ。

…今度は
ナマで入れてみるか？

!?!、良いんですか!?!
大丈夫なんですか?!

へーキへーキ

超危険日だが…
オメーがちゃんと
外に出せば問題ねえ。

ぜ、全然
平気じゃない…

結局、俺は危険な
挑戦を楽しむだけの
変態なのかも…

やれやれ、
策士策に溺れる…
もとい外科医
チンポに溺れる、
どいつたところ
でしようか。

危のワガママは
相変わらずですね。

の
の
の



- ・この本は18禁です。18歳未満の方の閲覧は固くお断りいたします。
 - ・この本は個人的に作られた非公式ファンブックです。
 - ・この本は原作者様・出版社様とは一切関係ありません。
- 二次創作をご存じない一般の方や、

関係者様の目に触れぬよう ご配慮をお願いします。

はじめまして。蠱山病院太郎です。
2018年に命医にハマってしまいました。
本を出すところまで行ってしまいました。
危ちゃん可愛いです。つらい。
橋口たかしの描く女は最高。
戸磁ちゃんと真中先生のリリカル百合
とかも描きたいんですけど
エロ漫画以外描けないので
悲しいです。
リリカル純愛描けたら義明と
釈の漫画とかも描きたかった
です。(T・T)。
次本出すならふつうに
西條先生相手に描いて
あげたいですね。つがいなので。

感想などいただけると
超うれしいです。



カニとまひなるさん！



次ページからはゲスト様の神ゲスト原稿です。感謝。最高の感謝。
カニとまひなるさんは私と同じ2018年新規なんですけど、あめぎさんは当時サンデーで読んでたらしいです。
寝取られ属性あるので自分より昔から危ちゃんのこと知ってる人間が沢山存在するのちょっと興奮します。自分でも何言ってるかわかんないです。



おっぱい
おっぱい
おっぱい

おっぱい

OIF

OIF

おっぱい
おっぱい
おっぱい

おっぱい
おっぱい
おっぱい
とー! by 

何の癖
おっぱい
おっぱい



さーくんもあーくんも
ボケの へんこ

@mahinaru



アニメチックな感じかなあ!!

Xス

はー

はー

はー

2018.10
ang.

はじめまして。壘山病院太郎です。

2018年4月末になんとか読みはじめた最上の命医にどハマリしてしまい

本を出すところまで行ってしまいました。

なんで読み始めたのかとかは全く覚えてないんですけど、6年ぶりに新しい女を見つけることが出来て嬉しいです。

危先生、初登場時はヤリチンの狩屋マサキみたいなビジュアルだったのに

なんだか段々可愛くなっていくので「このキャラは女なのか男なのか…？」と

悶々としていたら危先生の無防備な胸の谷間を目撃してしまう夢を見たので

女だと確信しました。そこから段々頭がおかしくなって行ったように感じます。

あまりにも危先生がエッチでかわいいので、インターネットのど変態どもにエッチな

絵が描かれまくってるだろうなと思い「最上の命医 桐生危」でグーグル画像検索したら

謎のコワモテ坊主ヒゲイケメンが現れて椅子から転げ落ちました。

転がる石になっちゃうかと思いました。どうやら私の好きな女さんはドラマ版で

エグザイルみたいになっていたようです。ま…それもまた一興ですね。



理事長室に
往心妖怪
(エッチな
妖怪ずかん)



たかしの絵。
 プーンすぎで似てるのか
 むずかしい

（本描くときに作った設定画
 的なの）



両みみ

マスク

ガパン

くも



④

かほんまぐさ



はっかん

かほん

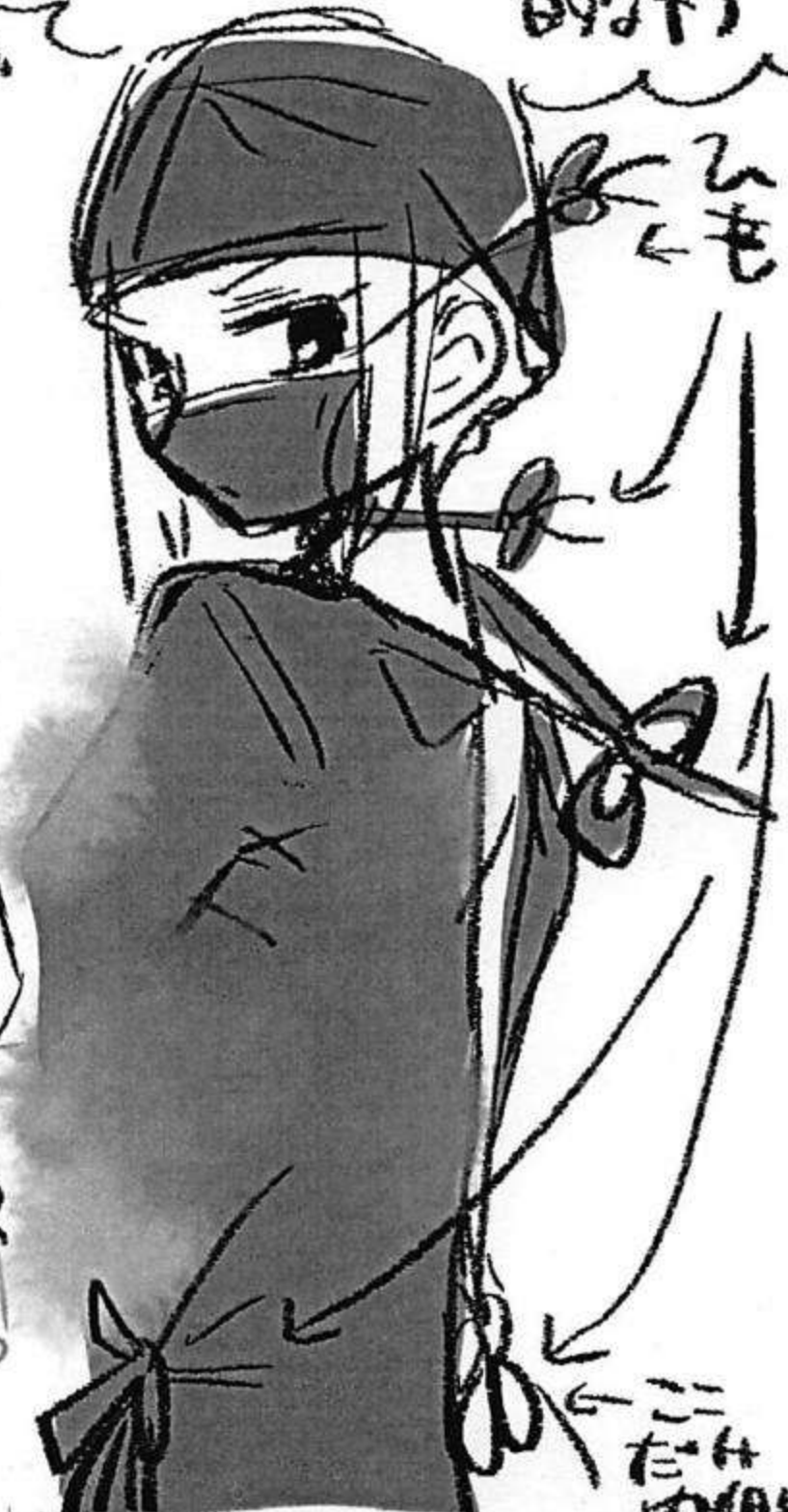

しも
くも

ニ
た
内側

今回の本、手術着でのセックスということで
 お友達の看護師さんに相談して
 手術着着エロと真面目に向き合いました。
 「手術着でセックスするってなった時
 どうやっておっぱい出す？」などの
 セクハラじみた質問に快く答えてくれた
 友情に感謝。(すみません



かなん
やこは
...

←
 今回の本で一番
 気に入ったもの
 たかしふたし
 古臭い
 ともりせりつと相性がいい

他にもサンデー掲載の漫画の同人誌なのでセリフに句読点を入れたり、
 原作では鼻の穴がある作画なので鼻の穴から精液を出させたり、鼻の穴舐めを
 取り入れたり、ネームとか吹き出しを原作に寄せたりなど色々やってみました。
 楽しんでいただけたら幸いです。

次回はteam負け男名義で11月の青春カップ(イナズマオンリー)出ます。
 霧野が巨乳牧場主で地主に寝取られる漫画描く予定だったのですが
 突然のサプライズ処女も描きたいです。悩む。
 ではまたお会いしましょう！！

本の感想などいただけるとめちゃくちゃうれしいです！

2018.10.7 21時頃 kofajiro@gmail.com
 Pixiv → 15141344



Doctor-seX

童貞を救う命のメス
奇跡のSEXY心臓血管外科女医！

印刷
おたクラブ様

発行
おしり中央病院尻臀部ヒップケツ外科
koyama hospi-tarou
蠡山 病院太郎

mail : kofajiro@gmail.com
pixiv : 15141344
2018.10.7 / COMIC CITY SPARK 13



^{あやめ}危先生…、実は俺、童貞なんです！
超天才心臓血管外科・桐生危^{あやめ}に泣きつく童貞。
だがもう泣くことはない。
彼女は童貞喪失のスペシャリストでもあるのだ！
手術着でのセックスを真剣に考えた
医療系18禁同人誌、ここに爆誕。