



み  
ず  
が  
め  
座

囁

き

た

い

心

細説心語  
成人向け

ADULT ONLY  
**R18**  
成人向け







みずががめ座に  
囁きたい心

細説心語





大したことじゃありませんよ

もう遅いですし…

送ってくれてありがとう

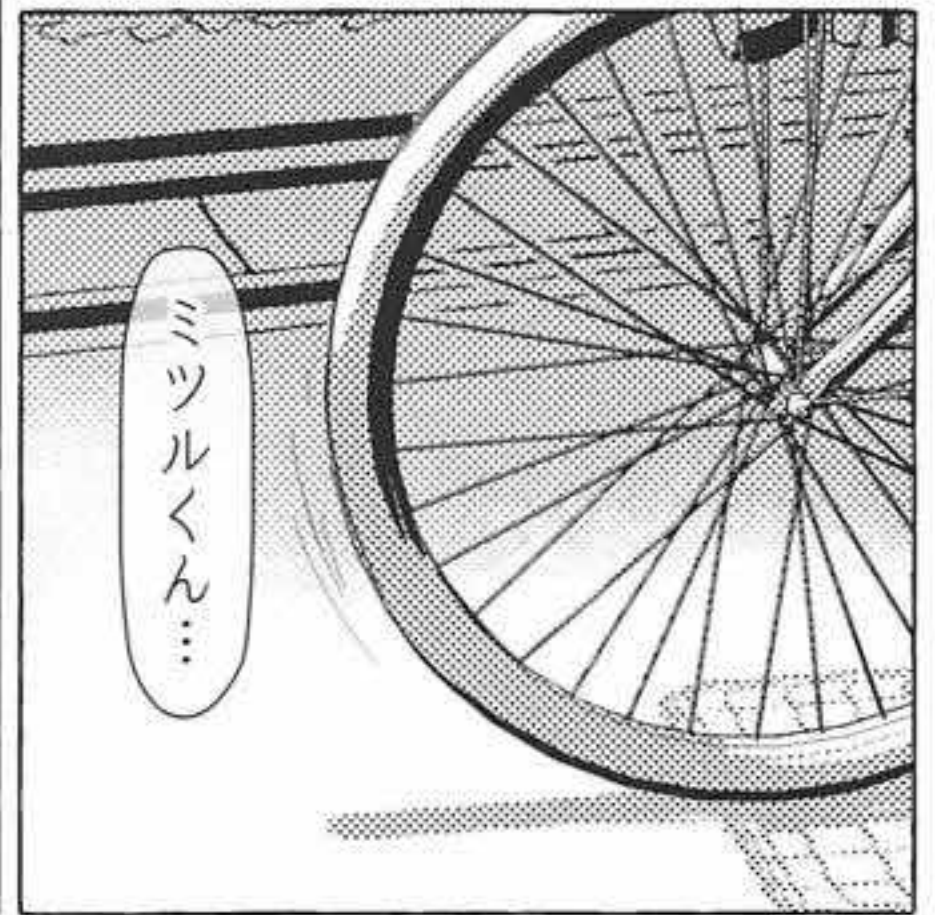
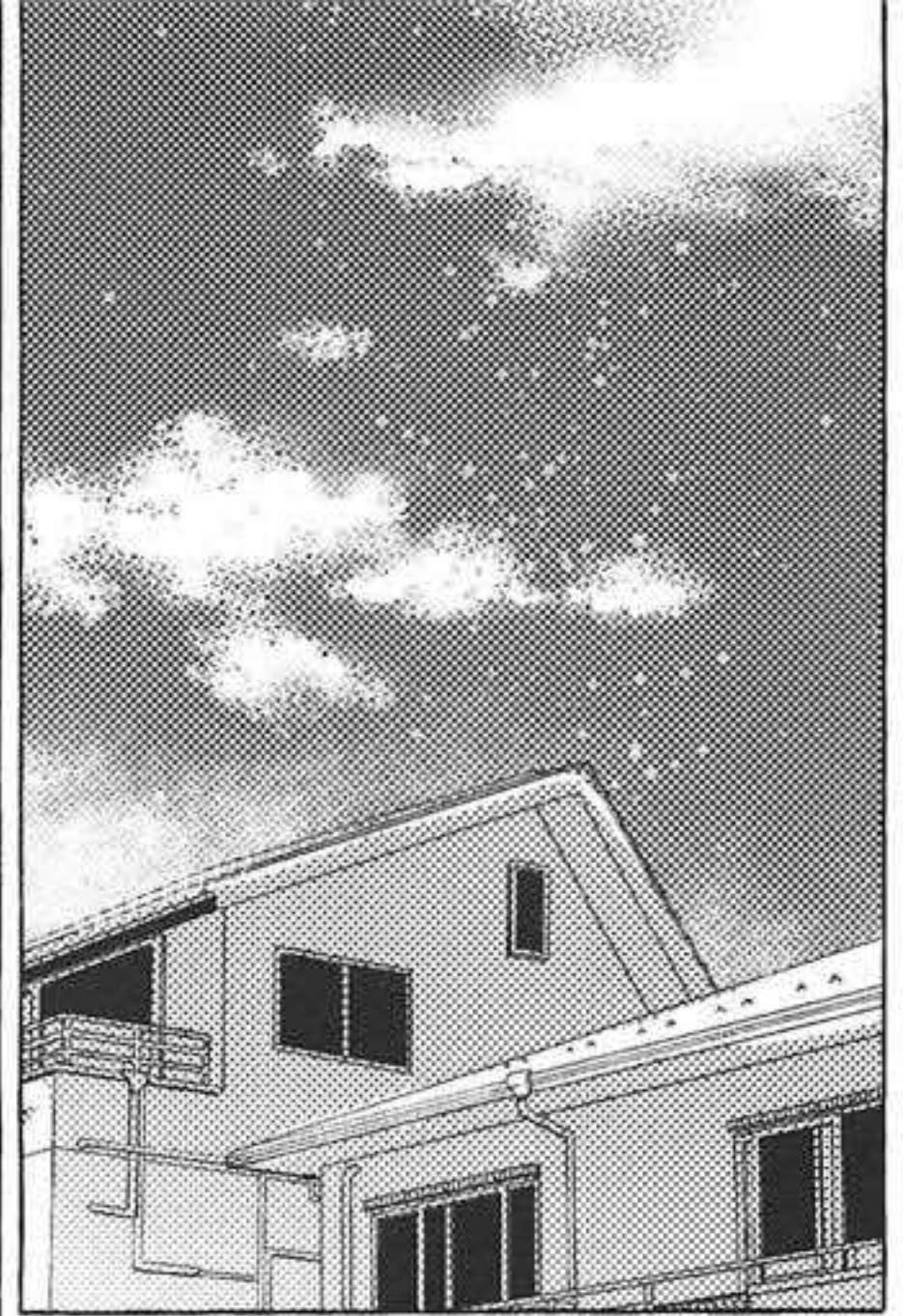

ミツルくん…



先週はみんなで見に行こうと声かけられたけど二人きりの時にココロさんに誘われるまでは正直興味はなかった



ミツルくん…



こちらこそ誘ってくれて…



ミクのおかげだね…





そもそも最初から  
断る理由はないのだから

本当！

うん  
行きますよ



流星群見に行かない？

そう聞かれたら  
断るなんてとてもできない



誰かから物をもらった  
ことに心が踊り…

そしてはじめて  
お返しについて悩んだ…



いつからか  
彼女に惹かれたのは

ミツルくんのコート  
あったかい

横顔を見てドキドキして…

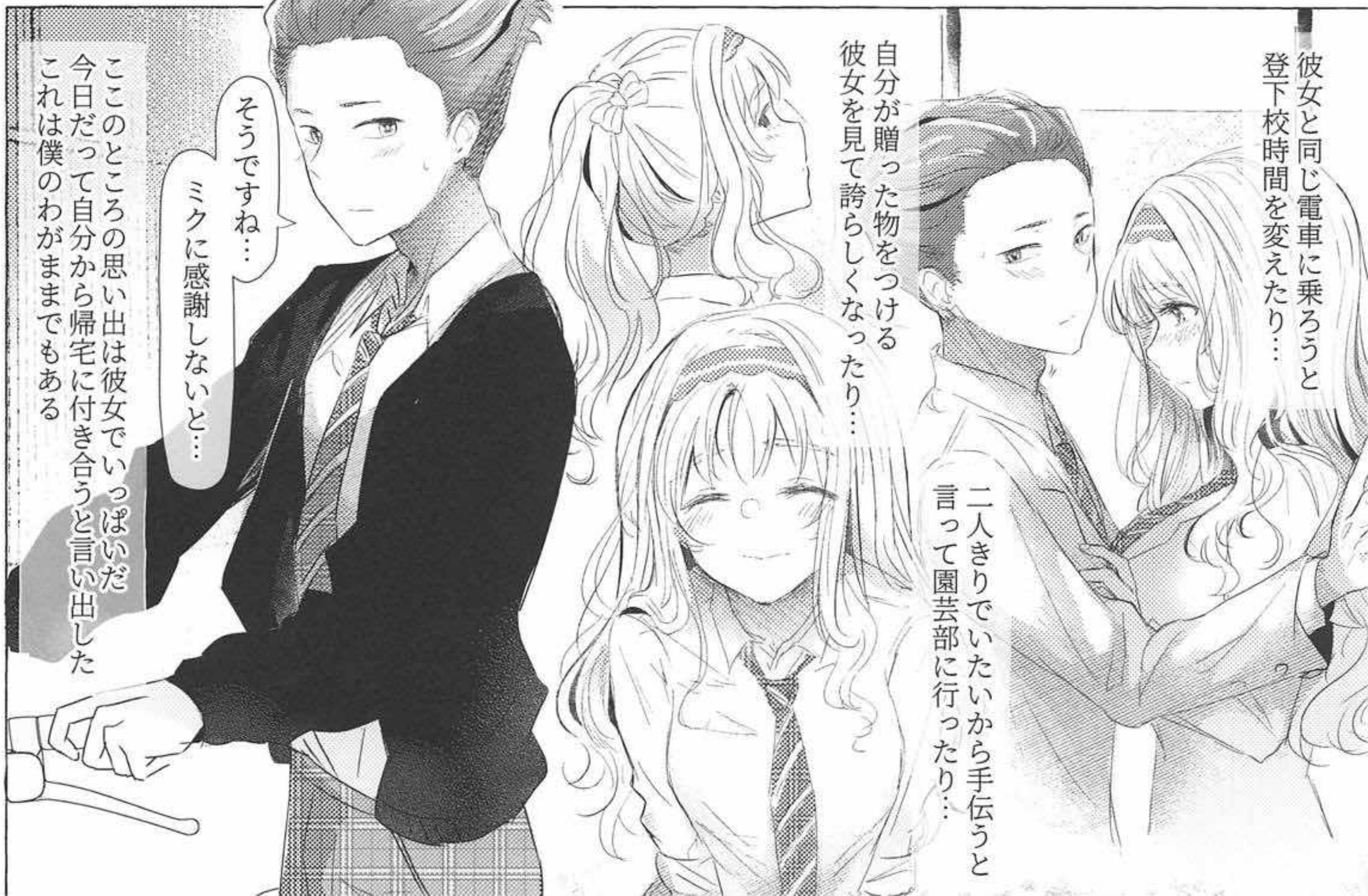

彼女と同じ電車に乗ろうと  
登下校時間を変えたり…

自分が贈った物をつける  
彼女を見て誇らしくなったり…

二人きりでいたいから手伝うと  
言って園芸部に行ったり…

そうですね…

ミクに感謝しないと…

こここのところの思い出は彼女でいっぱいだ  
今日だって自分から帰宅に付き合おうと言い出した  
これは僕のがままである











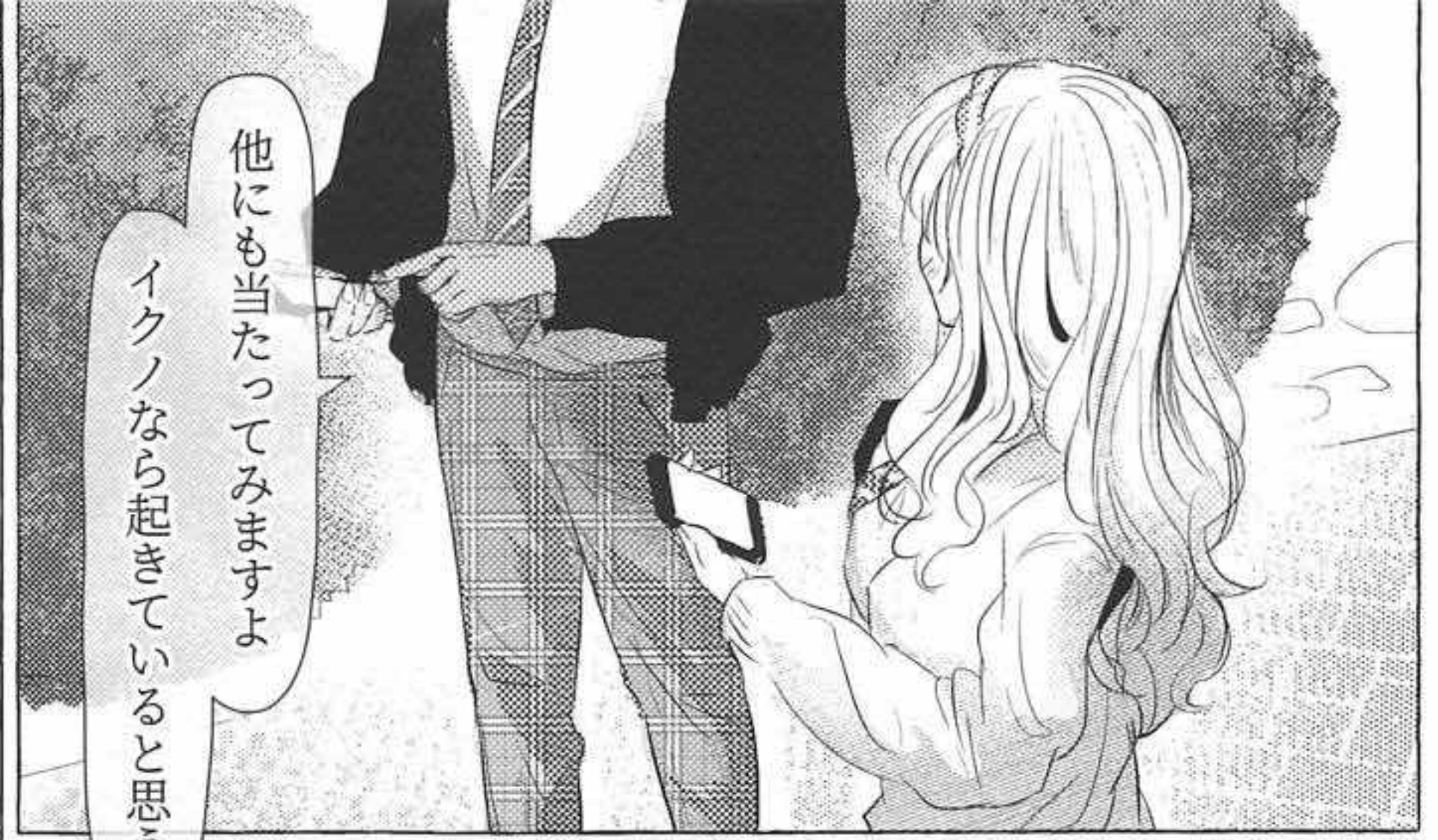





彼女とは微妙な距離感のままだ  
僕は…最低だ



今の関係を壊したくなかったから  
距離を置くのは嫌だけど  
抱きしめる勇氣もない



バレたら大事になるというのに  
他にいくらでも選択肢があったけど  
断らなかった



ここが…  
ミツルくんの部屋

色々用意しますから  
まずはお風呂に  
入ってきてください

それと  
服とタオルは  
僕の備品だけです…

え？

それで十分だよ





部屋を出てすぐが  
バスルームです

23:30

ボディソープとかも  
僕のものでいいですね？

ありがとう

ミツルくん

はあ

ココロさんの気持ちに気づいていない  
と言うと嘘になる

しかしどうしても勇気を持ってないんだ…  
他の人を巻き込むのも怖いけど  
何より怖いのは僕にその気持ちに  
応える資格がないかもしれないことだ

彼女が好きなのはわかりきっている  
だがその一歩すら踏み出せないようでは  
いくら好きでも意味がないのだ

お風呂上がったよ

とんとん

ミツルくん……

がらり

ベッドを使っているから

もう寝よう

うん

わかった



僕も入ってきます！

ズキーン







さっきのあの姿が頭から離れない  
僕ってなんて最低な人間だ

普段からそういうこと考えているにしても  
今日くらいは抑えてもいいだろう？  
いったいナニを期待しているというのだ…



ミツルくん…

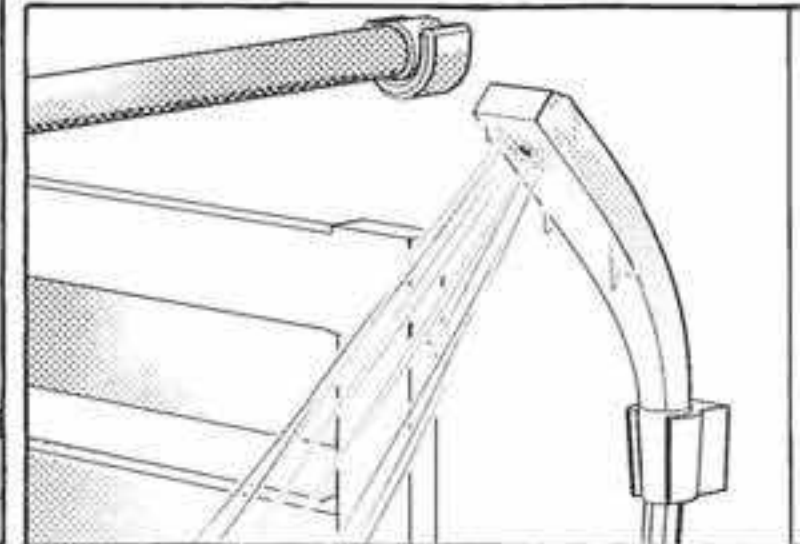
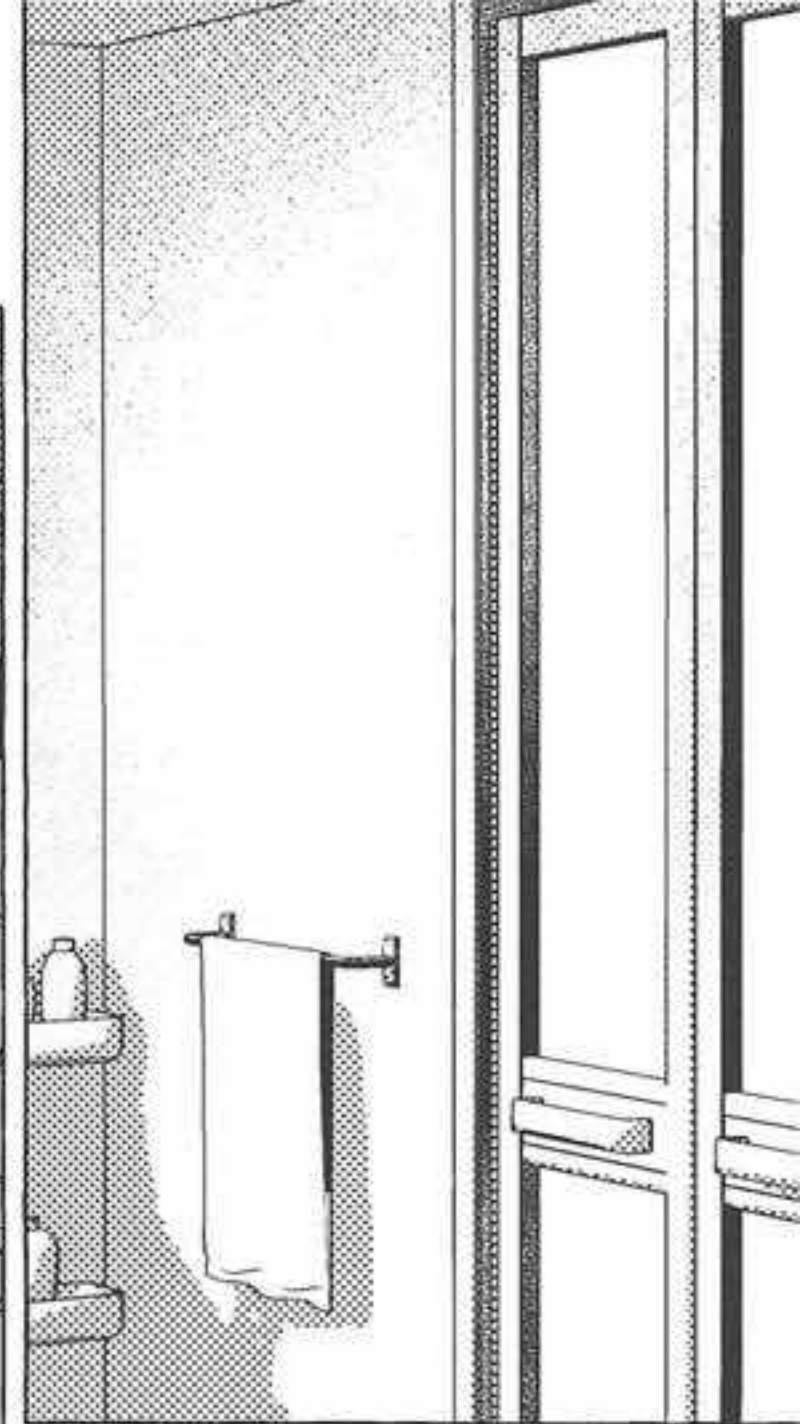

早く横になりましょう

そんなじゃ寝つけ…

ミツルくん

隣に来てもらってもいいかな？



話したいことが…

あるの

……？



ココロさん？

まだ寝ないのですか？

あ…うん…









ずっとひどいことをして来た

こうやって…



明日からは…

普通の友達みたいに…

なってみるから…

これが最後のわがまま

ごめんね



本当に大好きなんだけど…

ミツルくんにかよわされると、私

あらぬ期待をしまして

あなたにも迷惑かかるとしようし…



あんたね…

その曖昧な態度に傷つけられる人もいるってわからないの？



……





嫌です！

迷惑なんかじゃない！

僕が臆病で卑怯だから

あなたを傷つけた…

謝るのは僕のほうです

だからもう…



そんなこと言わないでください…

僕もココロさんの  
ことが好きだから

もう逃げたりしない

傍に居させてください





なんだ！思いを打ち明けるのって…  
こんなにも簡単なことだったんだ



これからも  
甘え続けて…  
いいの？



溜まりこんだ感情が一気に解放されて  
もう冷静なんかにはいられない！

これからも  
それに応え続けます



もうあなたへの欲情を  
抑えたりしない！



うん…  
構いませんよ…

自分に素直になるのは…  
こうも他愛のないことだったのか





ココロさん…

好きです

(はっ)

ハスッ…

はっ



何度でも言おう

んんん

ココロさんのすべてが

好きなんだ

ふん

うん

とてもきれいですよ

(はっ)

んんん



ん…

じゃあ…

もっかい好きって言うてくれる？

こんな姿でも…

好き？

あー





は...はあ...

いっぱいキスされちゃった...

ううん...  
ミツルくんにされるのは好きだから...

こんなところでも...

していいよ

トロ...

ごめん...  
やりすぎましたか?

ぼっ  
:嫌だったら  
言ってください

うん

が

がしん  
70...





打ち明けたばかりなのに  
もう欲望のままに彼女の体を貪っている  
夢のような淫靡的な光景だ

だが舌先に触れられるたびにピクツとする陰核は  
これが僕の待ち望んでいる現実だと訴え続けた

何度も妄想した光景が  
今は現実となった

最初はどうしたらいいか  
わからなかった

頭の中は真っ白で  
途方に暮れて震えていた

ミツルくん……



彼女への責めが楽しくなり  
思うままに気になって  
くれそうな行為を続けた



だがその艶かしくも  
我慢している吐息を聞いた途端  
僕は段々と冷静さを取り戻した









ミツルくんの手…

んっ…気持ちよくて…

恥ずかしいところ…

全部見られちゃった…

はー！

びびん

あ…

ぬちゅっ

ぬちゅっ

とっ

はっ

ぐちの

ドッ

僕からすれば  
今のココロさんは

愛しくて…

そう…？

実はいつもミツルくん  
のこと考えながら

自分で触ってたの

はっ



ずっと…



ずっと

こうしたかったんだ



でも触ってもらおうほうが…  
自分でするより気持ちいいの

そんな自分が…

いやらしくて…

それなら…  
僕も同じです

ココロさんのこと  
考えながら自分でしてた

はっ

ギョッハ

はっ









あうう…  
大きい…

ガクッ

はっ

はっ

はっ



うん…  
でもそちらは…  
苦しくないのですか？

なで…

ミツルくん…気持ちいい？

はっ



ちょっと窮屈な  
感じだけど…

入ってくるのが  
わかるから嬉しい

ミツルくんにも私の全てを  
感じて欲しいから…

やめないで…  
くれる？

ぎゅっ





ミツルくんには...

ギョ

ギョ



奥までキスされて...

ちゅる...



きゃっ!

びん



そんなこと言われたら

もっと深く

挿れたくなるぞ



はっ

はっ

ミツルくんの...あっ...

本当に大きい...

あ

自分じゃ...

届かないところまで当たって

ジューブ

ジューブ

ふ





コロコロと…  
急に締まってきて  
吸い付いているようだ

ミツルくん…  
ミツルくん…あつ…

キエソ  
キエソ

ギシ



ごめんなさい

おっ

おっ

感じてきたから…

体が…勝手に…

ぐっ…  
こんなじゃ…すぐ…

だっ  
だっ



満たされて…

体の中が…

はっ

ちゅん…

大きく…

ぐい



















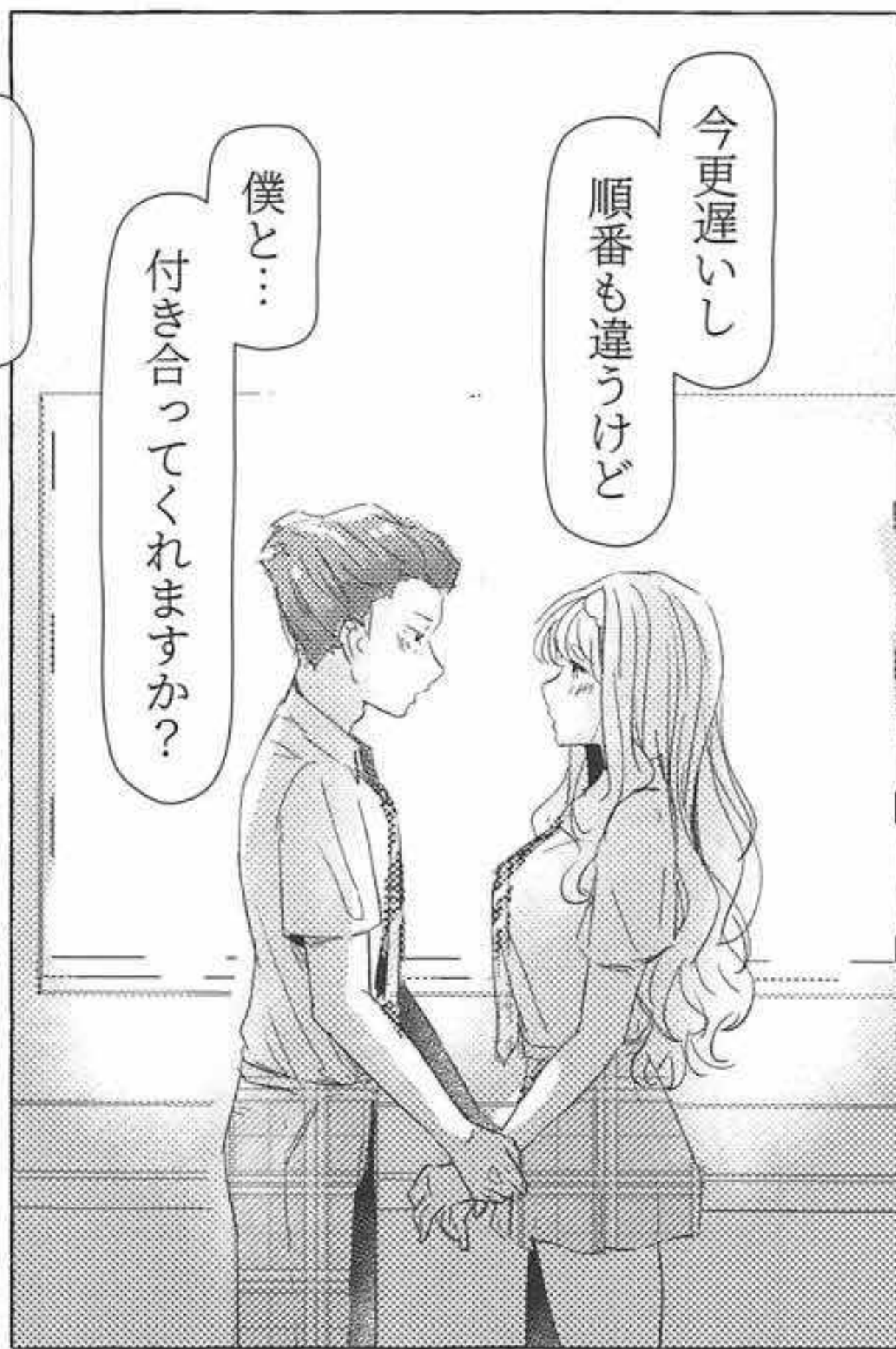

ただ一つわかるのは…  
ココロさんを幸せに  
したいということだ  
彼女にもっと燦めくと  
素晴らしい笑顔が  
咲いてくれるように

家の人が起きる前に  
出かけましょう

うん





## あとがき

最後まで読んでくれてありがとうございます、キャロットです。  
いつのまに第三作のミツココ本だな…あっという間だね。

この物語は自分のココロインスタシリーズと関連が強い、  
前の物をまだ見ない方が、  
どうぞツイッターやブルクをフォローしてください、  
これからインスタシリーズの創作も続きます。

学パロと原作の初夜の一番大きな差は、  
ミツルの性知識の有り無しと思います。  
だからこそ初めからミツココ両方でもエッチなセリフを言える、  
とっても楽しいです…  
ほかにも、経験したことのないが、  
好きな人をおかずにすること素敵と思います。

とりあえず自分の好みたっぷりの一冊です、  
私のわがままをお許してください。

次の本も学パロのミツココです、できれば夏の時期出ます。  
オリジナル本の創作も始まります（こちも成人向です）、  
引き続きよろしく願いします、ご購入ありがとうございます。



# 奥付

誌名  
「みずがめ座に囁きたい心」  
細説心語

発行日  
2019/06

著者  
キャロット(蘿蔔)

通訳者  
うしぐるま@kurumax

発行サークル  
キャロットアカデミー  
(蘿蔔農學院)

印刷  
株式会社栄光



@RoBosquat



@RoBosquat



id=316889



zenkixd



zenkileung0210@gmail.com

18歳未満の購入を禁じます  
無断転載を禁じます





鎌倉学院

キャロット&アカデミー

Carrot Academy