

大河

正

野郎

For Adult Only

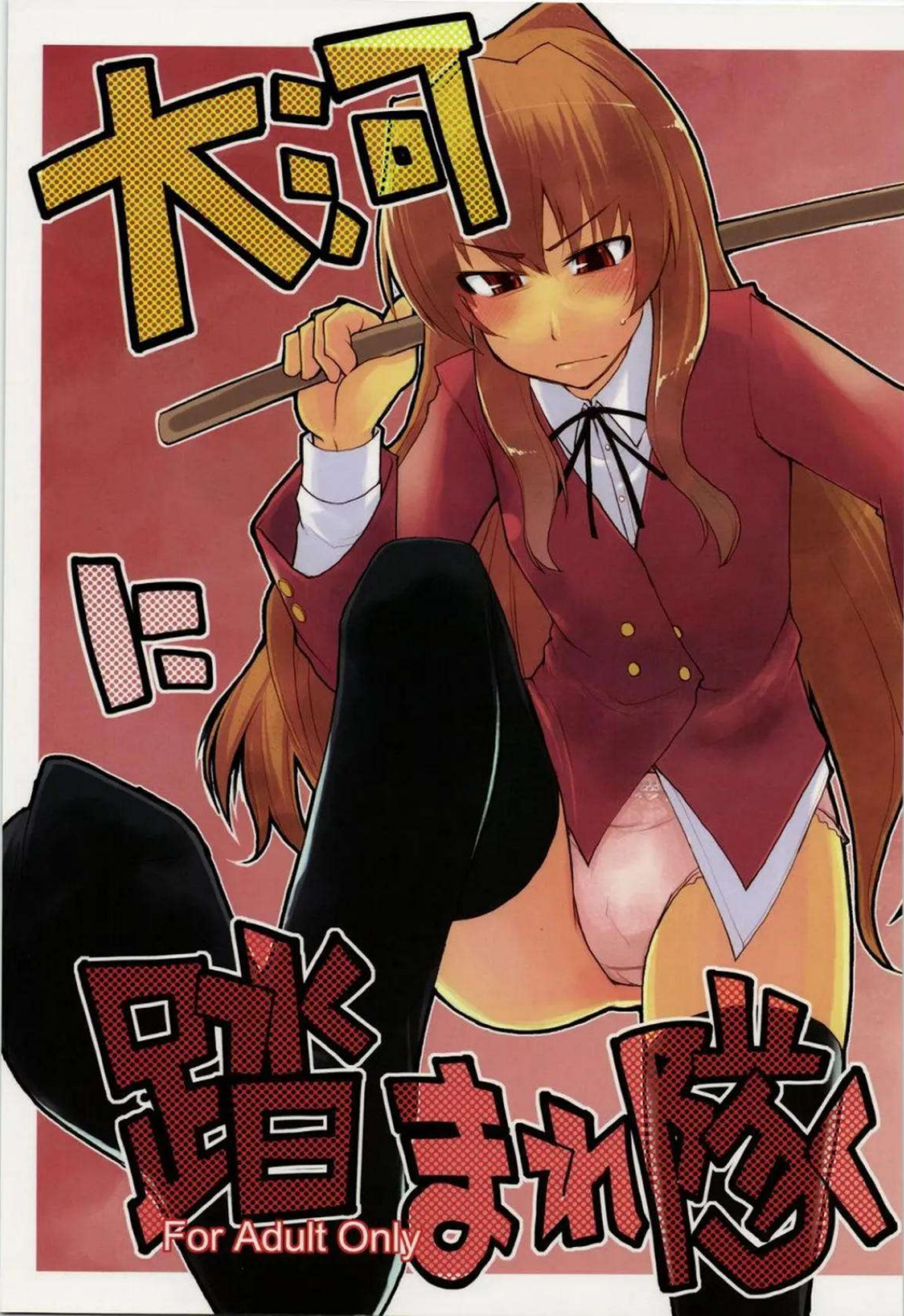

まがき

こゝろは1600です。
先と言、ておますが今回著しくおぼい分は不足して
大河の意を造してはあうかとも思、その不足はとておぼい人ぞら!!
とておぼい人ぞら!!

とておぼい

ラガキ

とにかく大河はバランスがムズい
頭身も髪も。

たまにおかくなっちゃうのは
暖かい日にスルーエ……

← とらドラの中の
一番好きなシーン
冬コミ(511)は
放送して
から



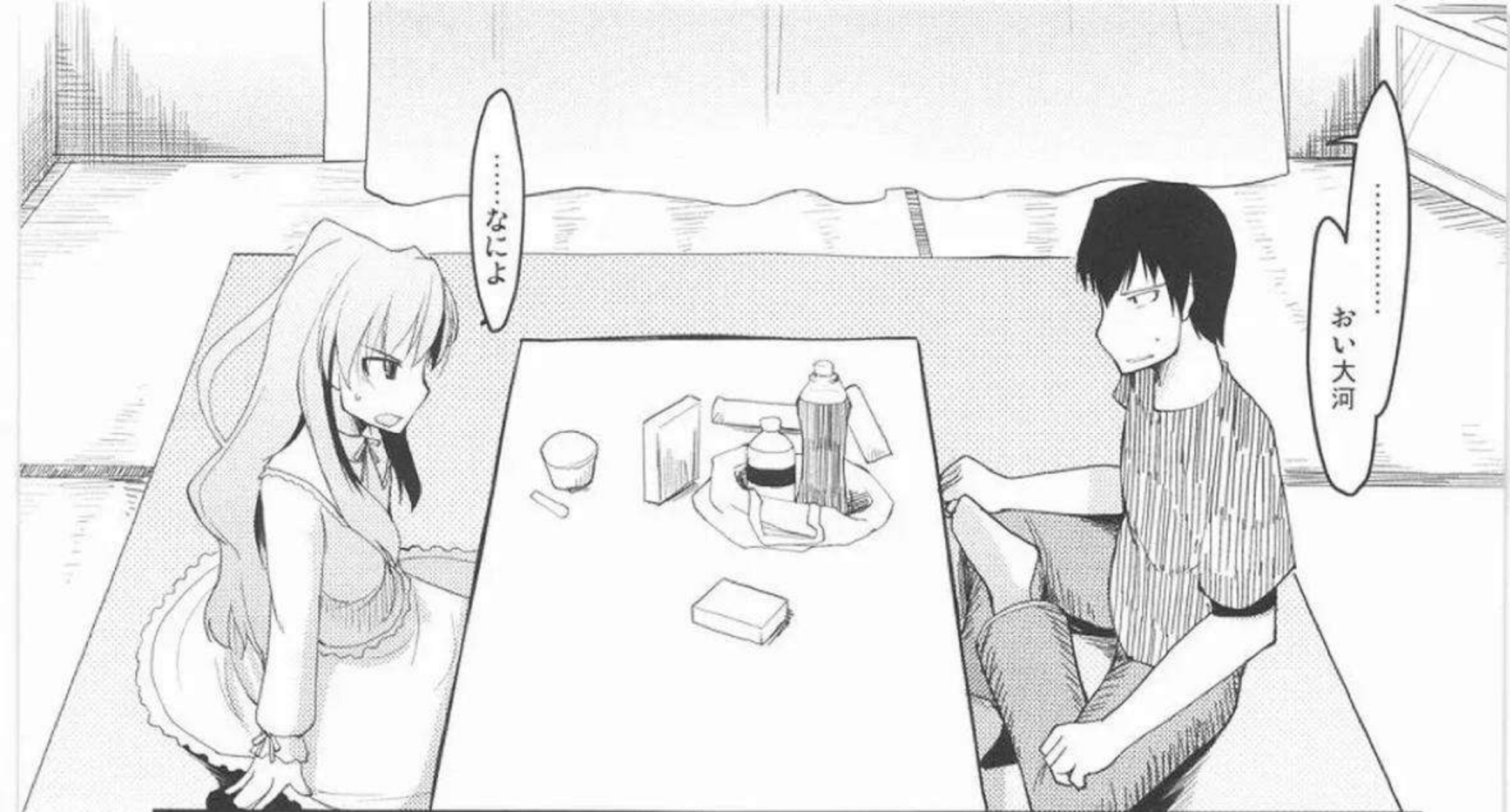

いくら私が……ドジ……だからって
そんなミスするわけ……

はははははかにしてんの!?

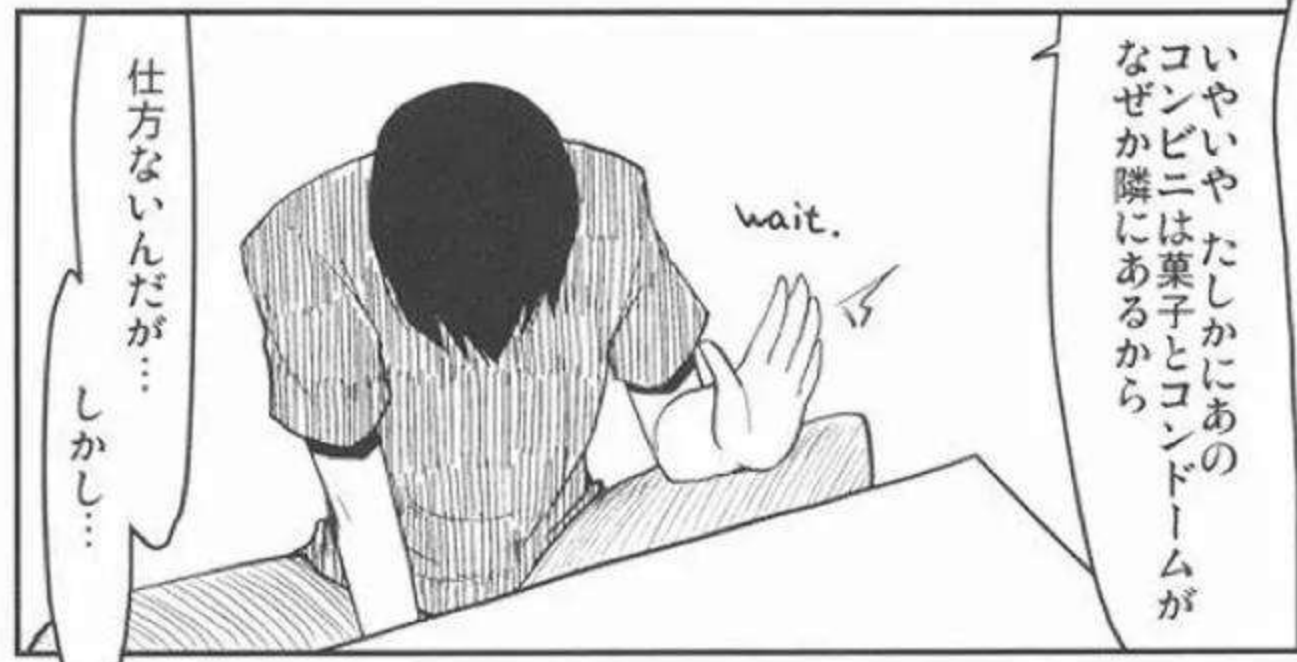

いやいやたしかにあの
コンビニは菓子とコンドームが
なぜか隣にあるから

仕方ないんだが……
しかし……



高校生が二人
コンビニでコンドームを
買う姿を想像してみる

オレは今度からどんな顔して
コンビニに行けば……

10分ほど前



と……とりあえず
帰るわ……

おい大河!!



コレ置いてったら
今度は泰子に
勘違いされるだろうが!!



……こんな犬と誤解されるなんて

おい

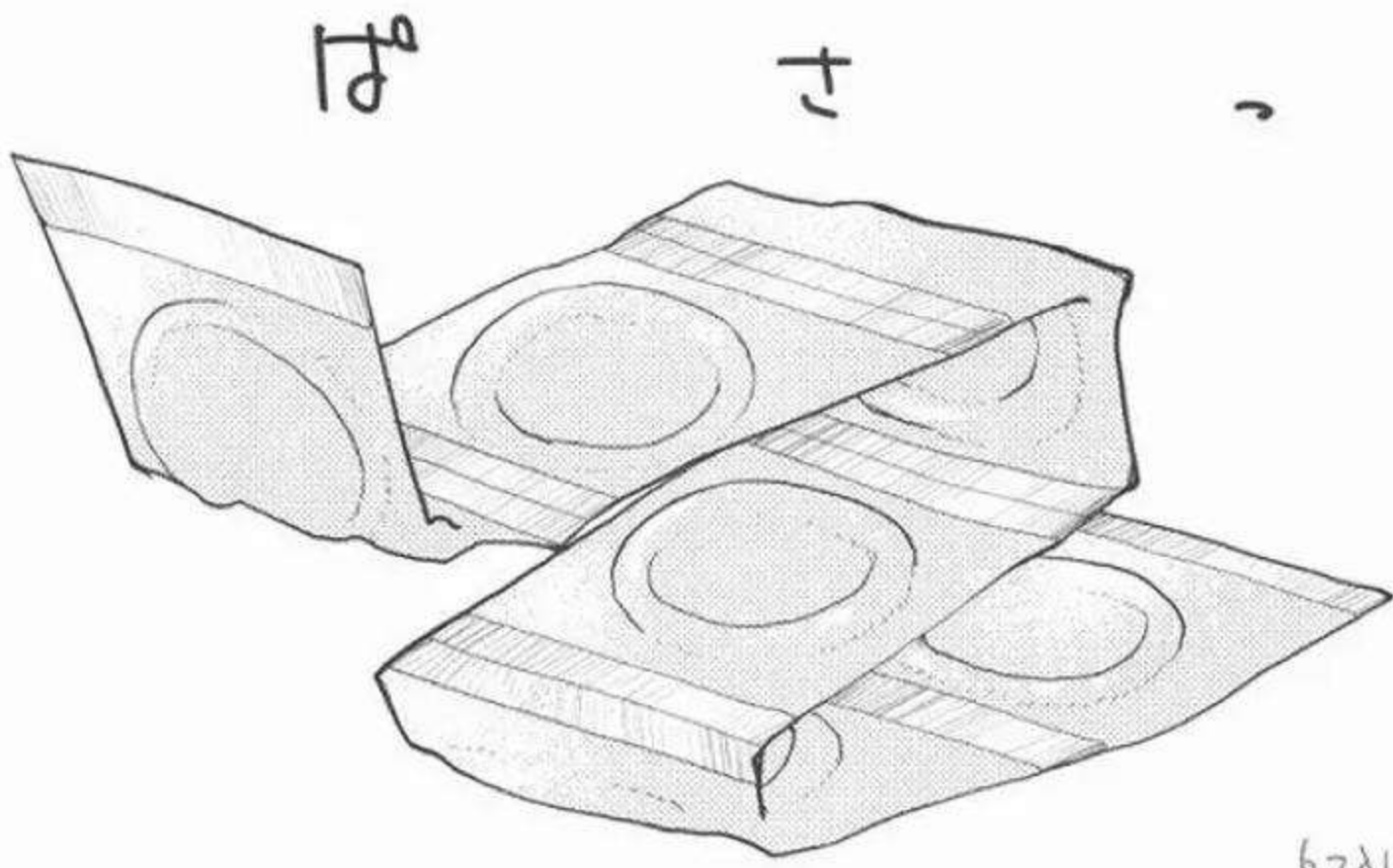

67λ11

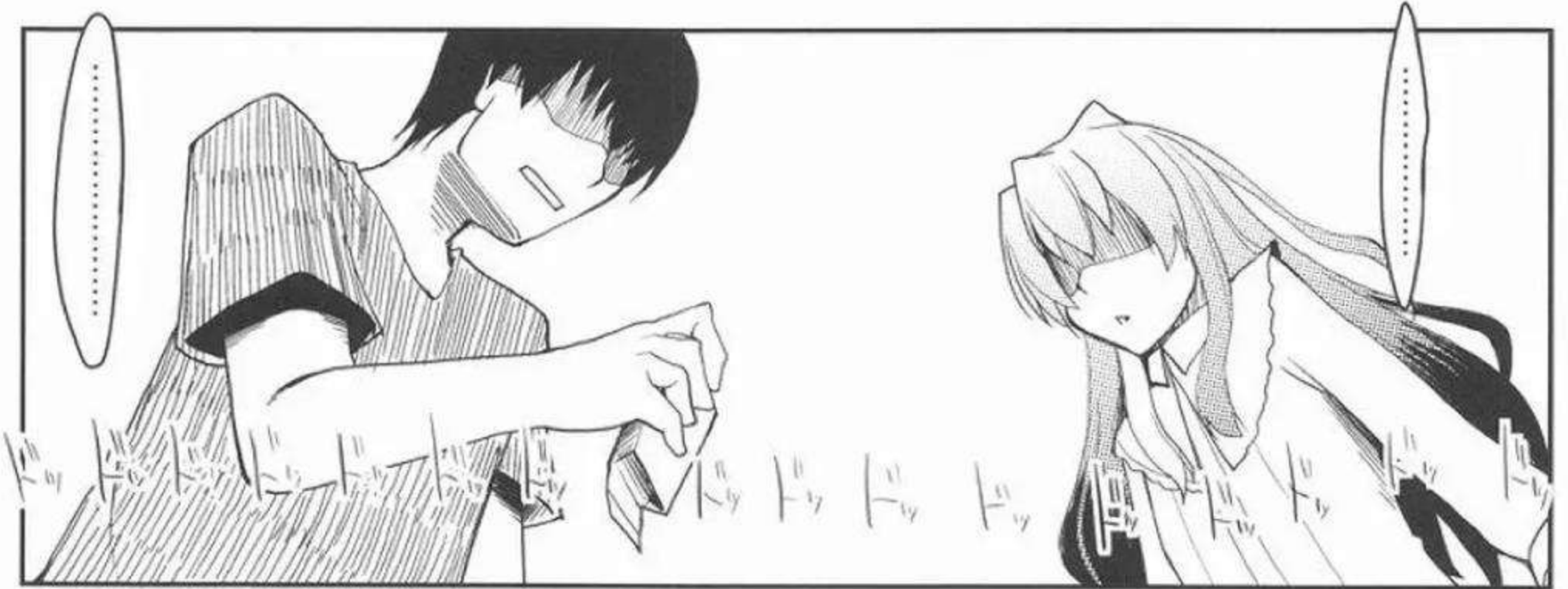

そ…そうよこれは予習

相手が竜児だから
したいんじゃないから

コウ

北村くんとのこと……

そうよね竜児!!

ピョッ

応っ

!?

竜児の…
お…おちんちん…

ぽっ

こ…これが



まったく爪立てるから…
—「爪で破いたのよ」

ヒィィィ

ちよっ！痛っ

このっ！このっ…

あれ…破けた

これやけにつけにくいわね……っっ



さすがに勃てないと着けるのは
ムリだろ

……なんで勃ってないのよ

#ゆ

ムチャ言うなよ
すげえ緊張してるんだから……

ふん、さすが竜児
ここもヘタレよね

わふふ…



じゃ…じゃあ……
まずはふえ…
ふえらちおよね……

「おれ」を噛んだ

オオオオ

なんか違うような
気もするが…

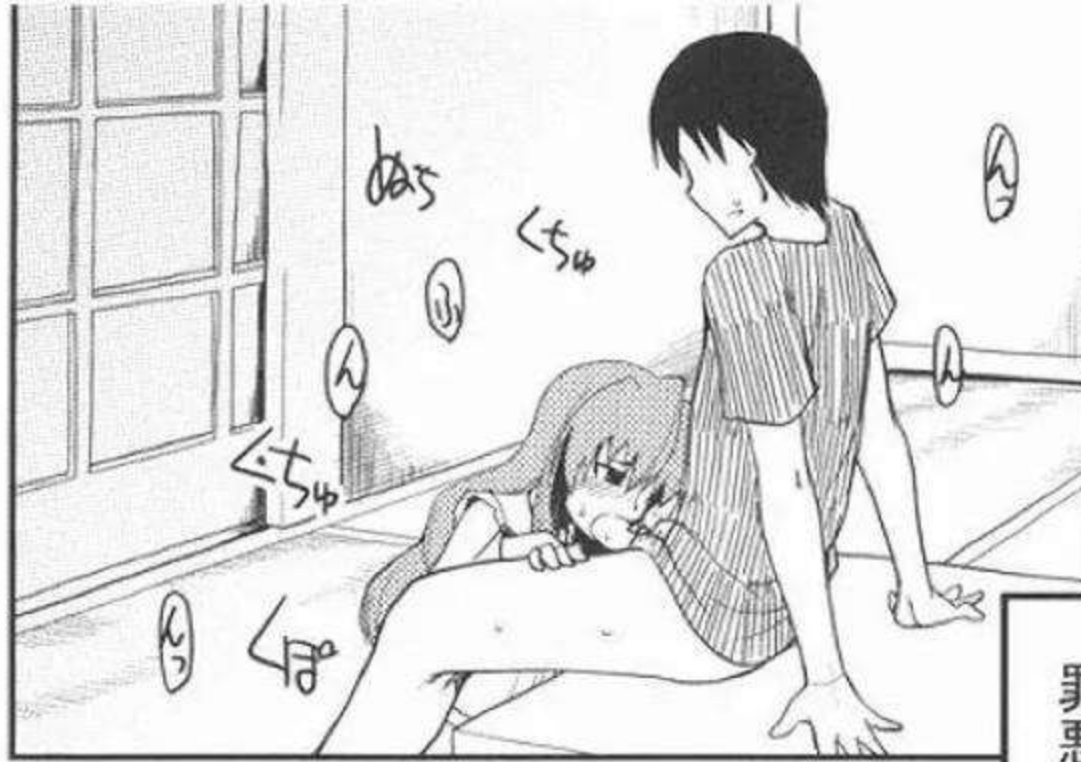

もの凄い

罪悪感が...

な...なぜか



むしろ

いや.....

竜児.....
気持ちいい?



そう
よかった

劣情がっ



袖で拭くな
拭くな!!

だ……大丈夫か!?

っておい



うん

ほら

か

ほ

あ…服にも
飛んじゃってたな……

別にいいってお前……
こんな高そうな服をだな……

別にいい

汚したのは
竜児じゃない

す…すまん

私がやりたくて
やったことだからいいわよ

とりあえず応急処置だけして……
……と



大河

服、脱がしていいか?

ん

せ…洗濯しなきゃ…だし

うん



好きなんでしょ?

竜児はム…ムネが…
おっきい方が…

まゆゆへん



大河もすごくキ、キレイだぞ

!?



ま、たしかに嫌いじゃないが

コホン

ほう、

なんといっしょいっしょ



オレ今、結構恥ずかしい
告白をしたんだが…

お前な…
逆観

あんたもしかして
変態?



分かってるわよ!!

むきゅ

だ...だから

んぐ

つづき...を...

っ...



おうっ

うわ...

大河...おもらし
な...な...な...
な...な...な...

ひ...
いや...

み...
見るな...

え?

むきゅ







できた!!

これでラスト一枚
だけだな...



大河……オレ
ホントに犯っちゃうからな

うん……でも

でも?

あんたがその顔で言ったら
犯罪者にしか聞こえ
ないわよ

おい……

しっかり
やんなさいよ

おうっ



ぐっ……

ううっ

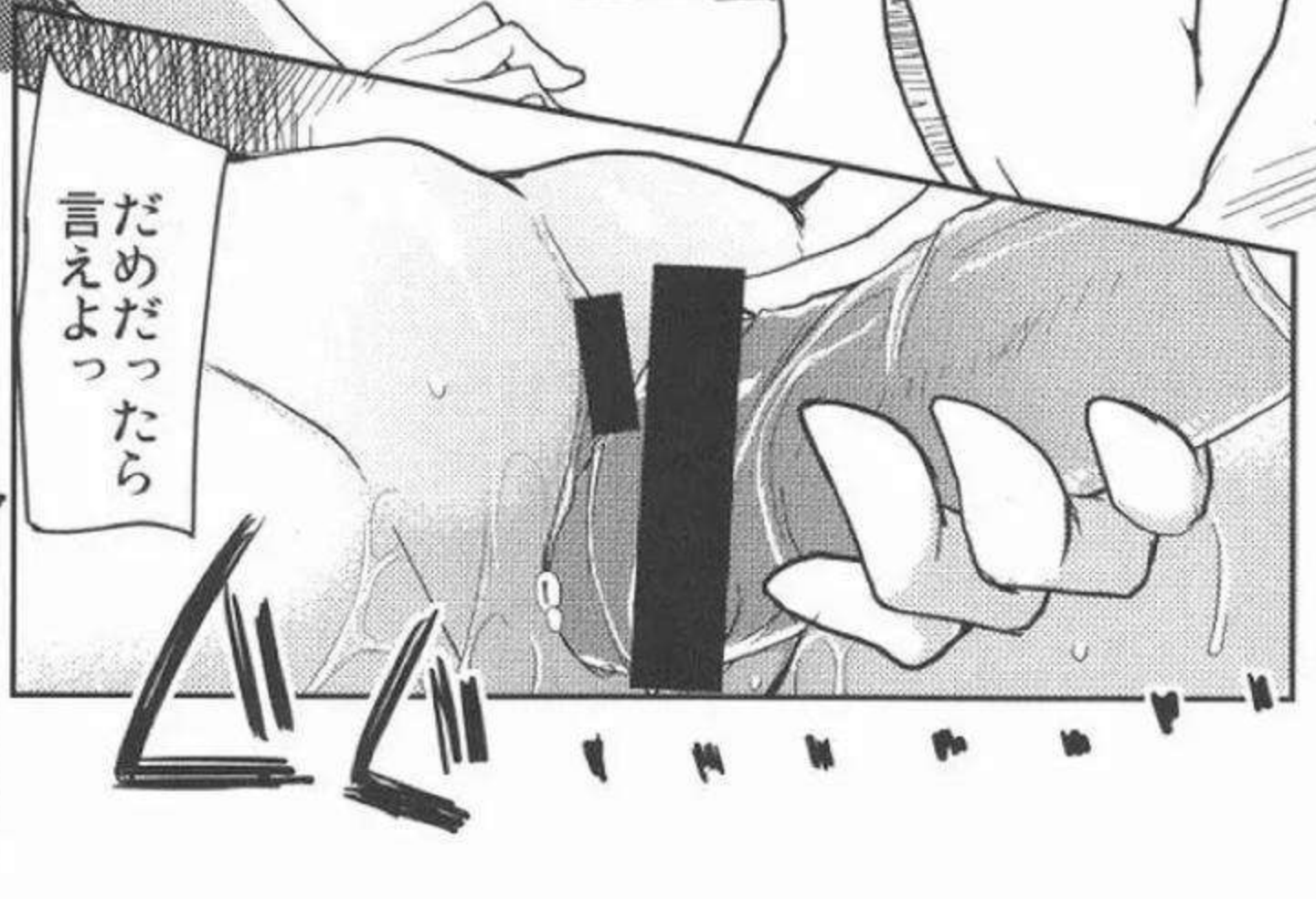

だめだったら
言えよっ



ちぎられ...
そうだ...っっ

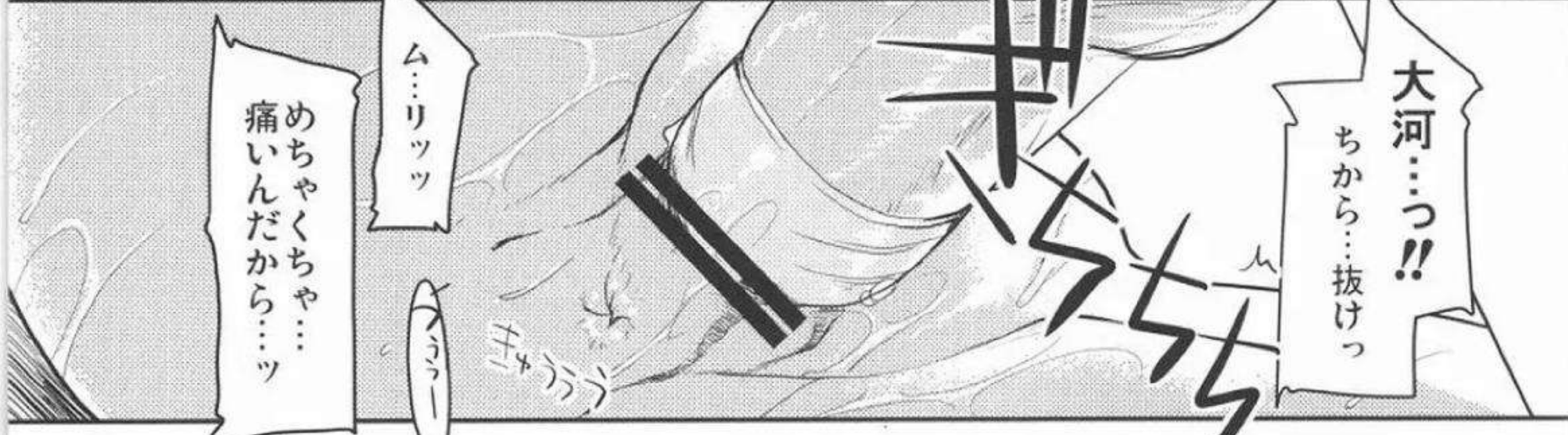

大河...っ!!
ちから...抜けっ

ム...リッッ
めちゃくちや...
痛いんだから...ッ



お...おい
今日はおもっやめて...

!?



やめるなんて...絶対...
許さないっ!!

わ...分かったから
手を離せ!



ねえ竜児…

手…握って…?

大丈夫か?

うん…

おう

もう…

動いても大丈夫だから…



りゅ…
竜児…



竜児い…
あのね…?

お…おおなんだ?

背中が痛い

あ…ああ…畳だったな



こっちの方が……
いいかも……

そゆもんなのか

うんっっ
見下ろしてる感じが……

お前……

んでもう痛くないのか？

ん、大丈夫

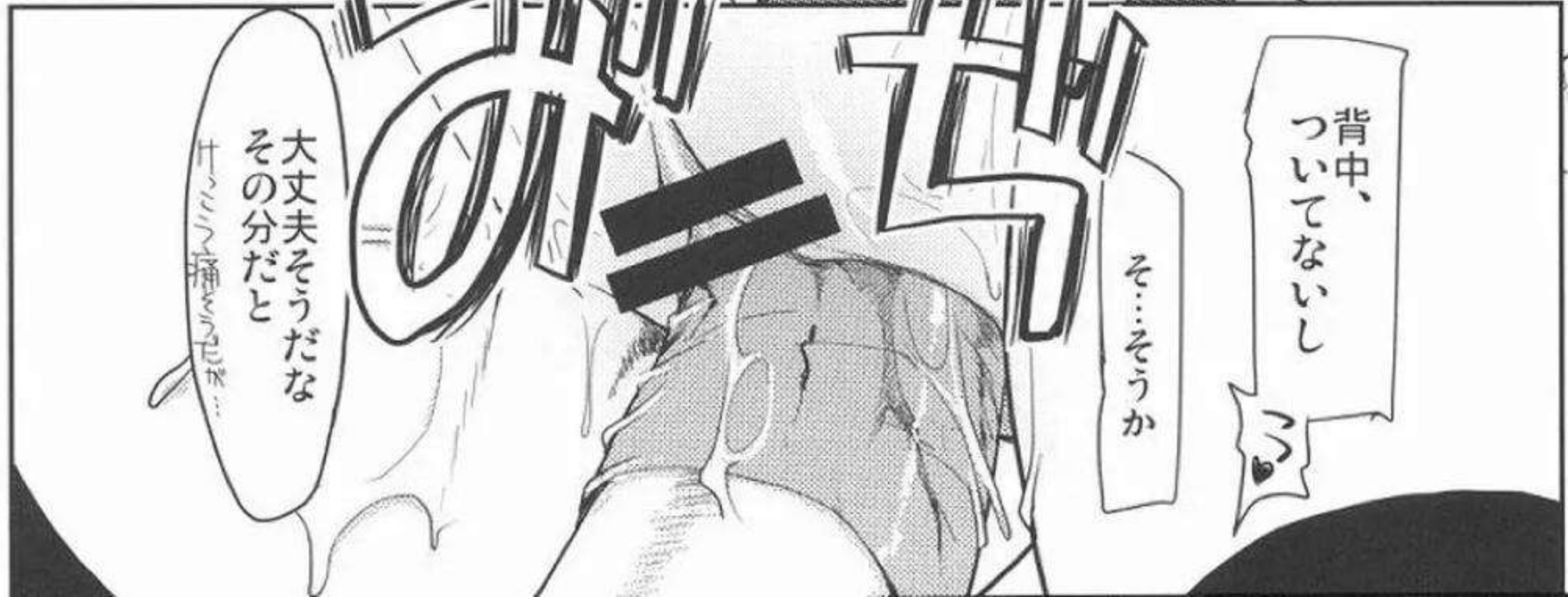

背中、
ついてないし

そ……そうか

大丈夫そうだな
その分だと
けん……痛……



竜児い…

すごい…
気持ち…っ

…

…



竜児もすっごく
ドキドキしてる

あっ…
当たり前だろっ!!

大河!! 動くぞ!!

えっ



竜…児…っっ
こんな…っ 激しくしたらっっ

またっ…

きっっ…

イッ…

ク…ッッ

イクッ

オレも…もう…出っっ

大河!! 動くぞ!!



4時くらいじゃねえかな

おはよう

ねえ 今日ってやっちゃん 何時ごろ帰ってくるの？



ああっちゃんとは分別を
うっさい!!



今度はちゃんと したいのよ

不覚だわ

さっきはもう 痛くて訳わからな かったから



ああもう

いやオレもう 2回も 出しちゃったん だけども……



まだ余裕じゃない!

何がだ？

何がじゃないわよバカ

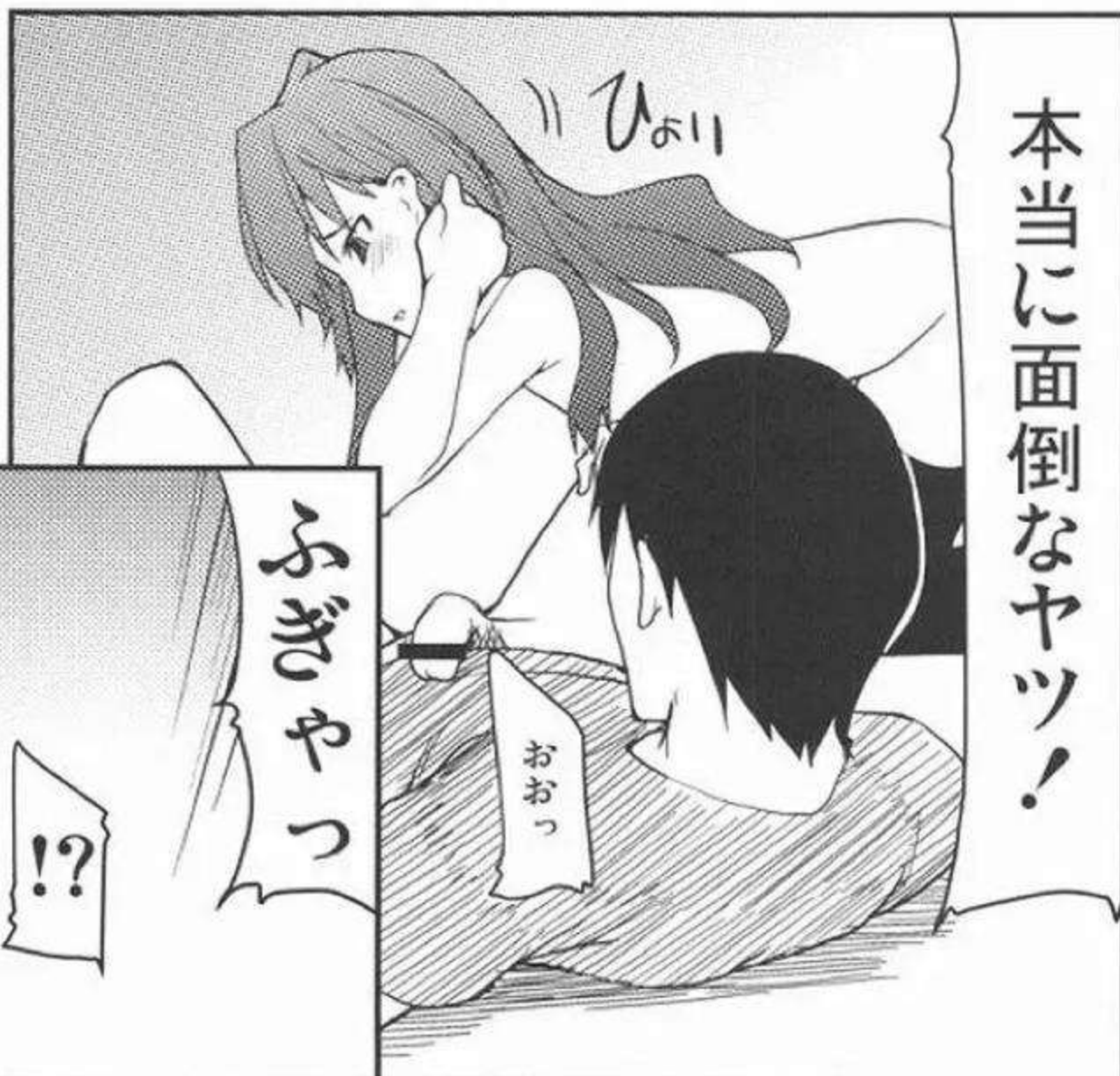

本当に面倒なヤツ!

おおっ

ふぎやっ

!?



ああなるほど
コンドームの臭いね



えっ!?

くさい!!



ちよっと
気持ちいいかも

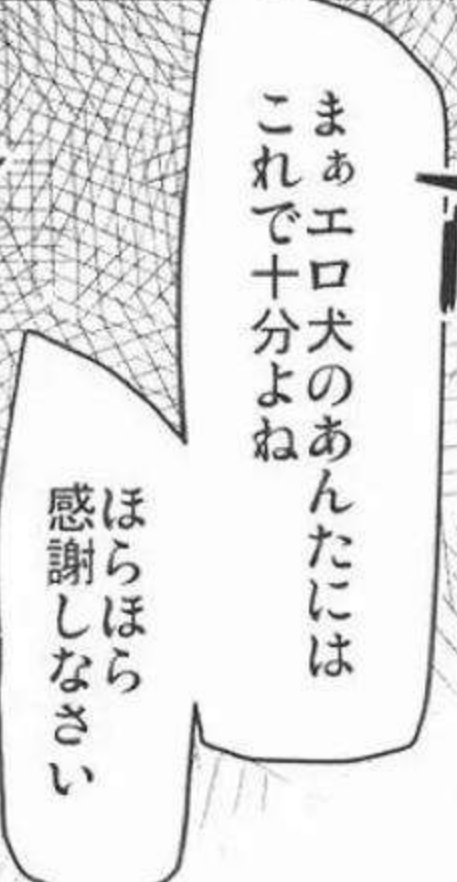

まあエロ犬のあんたには
これで十分よね

ほらほら
感謝しなさい



特有の臭…

!?



ぐお…お…

大河…これ

…これはこれで

ソックスの感触が
意外と……

はっ

むふっ



こんなものでも
勃つんだ……

そんな目で
オレを
見るなあ!!

うん



な……なあ

ゴム……なくていいの？

うん

あの……私……
まだ来てないから……

うん……

生理……



あいかわらずこっちは
大洪水だな、大河
大河にだけ

ウソに決まってるでしょ

バカ犬!!

んんん
んっ♡
にゅ……



こんな時間に行ったら
高須くん驚かせちゃうかな？



フンフン♪



なってるの...よっ!!

なんで...
そんなにっ
元気に...

いや...一応健全な
高校生だからな

ほんとに…
犬みたい…これ…

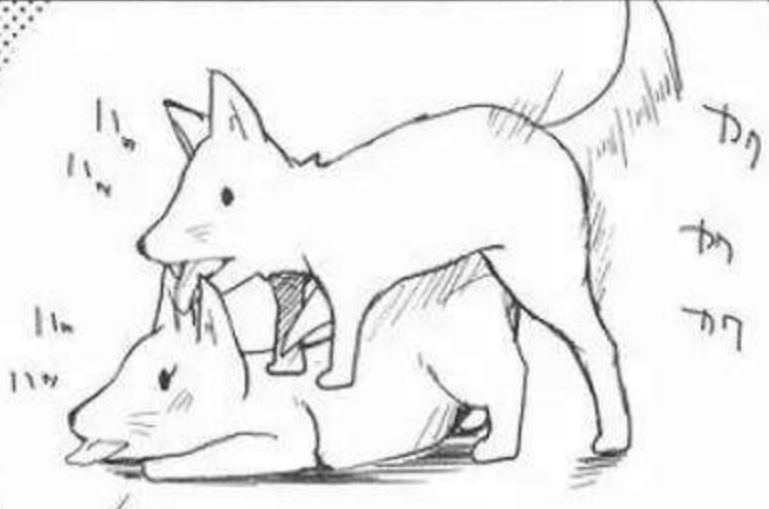

じゃあ…

わん

こうするとますます
犬っぽいな

わ…私はオスじゃないっっ!!

わん

いつも高須くんには
もらってばかり
だからね

ちゃんとお返ししないとね
うん

バイトの残りだけど



せっかくだからちよっくら
サプライズしちゃおっかなー

はあはあ
大河の肌…

すべすべと
やわらかいな…

おははは

おははは



おはようー
ございますっ

なんて

鍵開けっ放しなんて
無用心だぞタカスーッ



ったく...

おしりに指入れられる
前にファーストキス
したかったわ

わ...わりい...

ふん
...別にいいよ

ほら大河
じゃあその指を
ファーストキスほやほやの
唇でキレイにしてくれよ



大河…

腔内に出しても…
いいよな？

腔内に…竜児のっ…
私も…も…イツ…

から…出し…てっっ

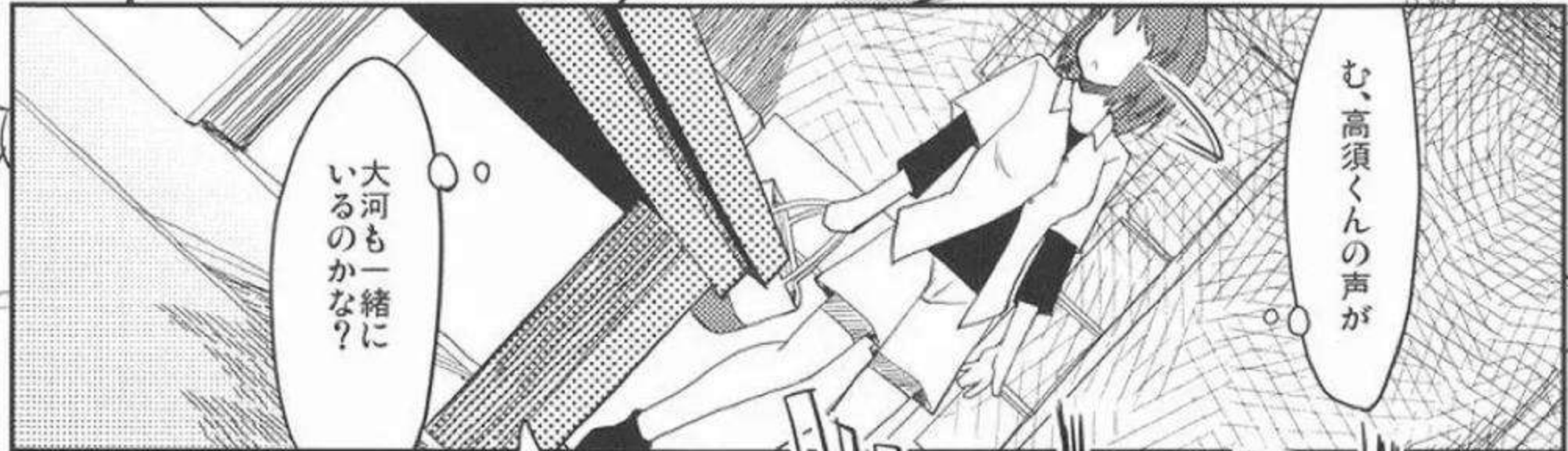

む、高須くんの声が

大河も一緒に
いるのかな？



初めて腔内出し
セックスしてるとこ
ちゃんと見てろよ

う…締まってきた
もうイキそうなのか大河

ちゃんとして
見てる…からっっ

うん…も…ダメ…

イク…よっ…

竜児い!!

あとがき

人として...
母親の愛情
好きというのよ.....

え?別に好きとかありませんよ? こんちは、11月です。
大河と意見だとしてもあんなにネガティブに
しん!! 描きたいものを描きたいだけ描く!! とんが
同人誌の醍醐味というやつです。

アミリスでフリットを書いたときは、北村とアミリスに
大河が輪読した、亜美がアミリス解禁にラケットで輪読
してみた、みおが「ハトボール部員と部室で輪読した」とか
輪読ネタばかり書いてました。本当はあとがきにこんなことを
思っていたのですが30Pもアミリスが描いたのだから

ヤムン
こんがアミリス
11月とく11月

代わりのアミリスちゃん。
大原アミリスの声は
アミリスちゃんに似てるぜ

こんなアミリスで
次回がアミリス
またよ31日、ス

2008.冬コミ
11月11日

アミリス

アミリス

大河に踏まれ隊

発行: Forbidden-Lips

発行日: 2008.12.30

発行者: りょう

印刷: PICO

連絡先: ryo_w@yk.netlaputa.ne.jp

HPアドレス: http://www.netlaputa.ne.jp/~ryo_w/

Forbidden-Lips

