

詩織

【新装版】

第四章 二人目の主人（下巻）



Volume 4

あいざわひろし / 岩崎啓真

The Second Master Part 3



詩織

【新装版】

第四章 二人目の主人(下巻)

The Characters

藤崎詩織

Shiori Fujisaki



私立K高校の3年生。成績優秀、スポーツにも秀でていながら、謙虚な性格で私立K高校のアイドルと謳われている美少女。
2年の冬に両親を交通事故で失い、一人暮らしをしている。
クラスメートの島田雄二の卑劣な罠に落ち、全裸写真を撮影され、脅迫され、ついには処女まで奪われ、セックス調教をされ続けている。



詩織のクラスメートだが、成績も悪く、運動もできない、目立たない、どちらかというところクラスの嫌われ者。両親を事故で失ったとき、遺品から見つけたSM雑誌でSMに目覚め、汚れのない美少女を徹底的に罵り、汚しぬいて奴隷にするのに憧れるようになる。そして詩織の両親の事故をきっかけに、奴隷にしたい対象が詩織となり、ある出来事をきっかけに、ついに実行に移した。

島田雄二
YUJI SHIMADA

岩永芳明
YOSHIAKI IWANAGA



詩織の幼馴染で同学年。ハンサムだが、いまいち気の利かない、ぼんやりとした性格。演劇部所属。部では主役をはっている。詩織と岩永は両思いだが、岩永はそれを知らず、詩織は言えなくなっている。

登場人物



私立K高校のアイドルと謳われる美少女、藤崎詩織は、冴えないクラスメート島田雄二に薬で眠らされ、全裸写真を撮られ、脅迫される。そして、自宅に押しかけられ、オナニー写真を撮られたうえに、ファーストキスも処女も奪われる。

翌日登校した詩織は脅迫され、ノーブラ・ノーパンになって授業中にオナニーをさせられ、そのあと、学校で犯される。そして休日、露出狂のような恰好で、島田とのデートが始まる。



詩織は駅で電車で羞恥プレイを強要され、人前で犯される。そして場末のピンク映画館に連れ込まれ、映画館の中でも羞恥プレイを強要される。帰り道、夜の公園に連れ込まれ浣腸されたあと、出すことも許されず、セックスされ、最後には排便する姿まで晒してしまう。

詩織は島田の事を保健の先生に訴えようとするが、保健室で犯され、言えなくなってしまう。放課後、島田は詩織を男子便所に連れ込み、個室で徹底的に黽ったあと、媚薬を塗り、敏感な個所を責めた状態で縛り上げて、放置するのだった。



もうどのくらい
経つんだろう

腕が……
……
……

……体が熱くて
むずむずする……

乳首の先……
じんじんする

お尻に……も……

こんな……事……
されて……

は……あ……

なんで
便所でやるんだよ

まあまあ
ちよつとだからさ

誰にも聞か
れたく
ないんだよ

……この
声

で、なんだよ
相談って

岩永君!!

実はさ

いや~~~~
藤崎さんの事
なんだけどさ

!?

詩織が
どうかしたのか?

実はさ

な...何を言うつもりなの

詩織の事?

!?

体が...!?

変...!!
さつきより
ずっと!!

俺、藤崎さんが
好きなんだよ...
紹介してくれないかなあ

へ?
お前が?
詩織を?

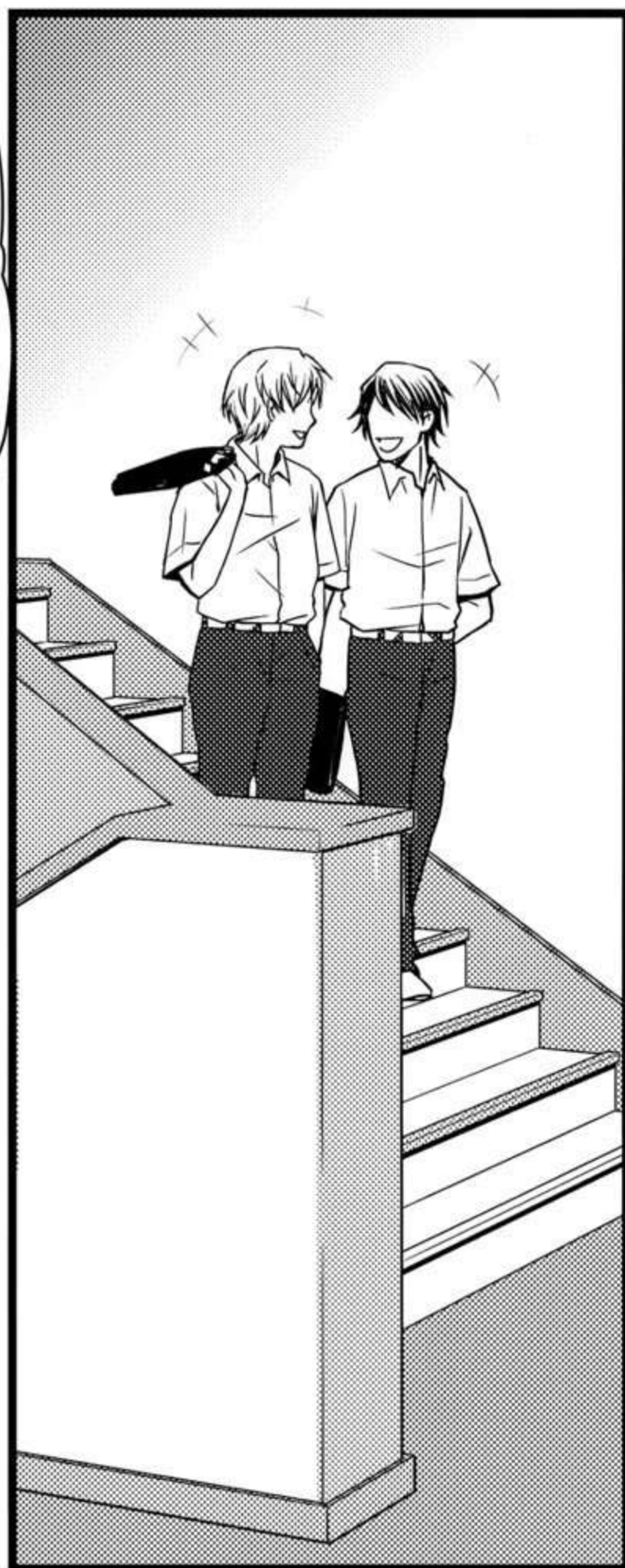
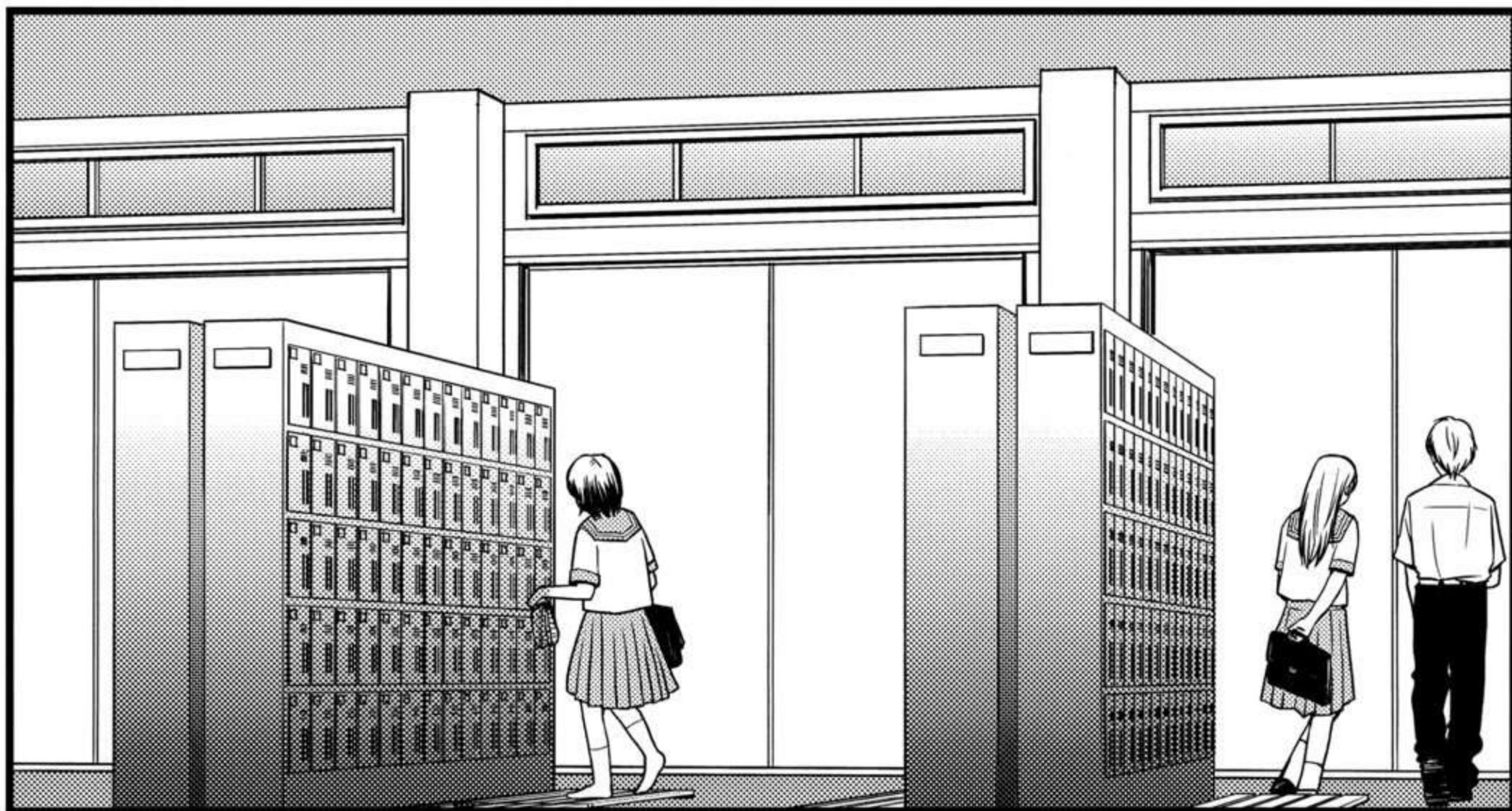

詩織第四章【下巻】

三人目の主人

野トイ



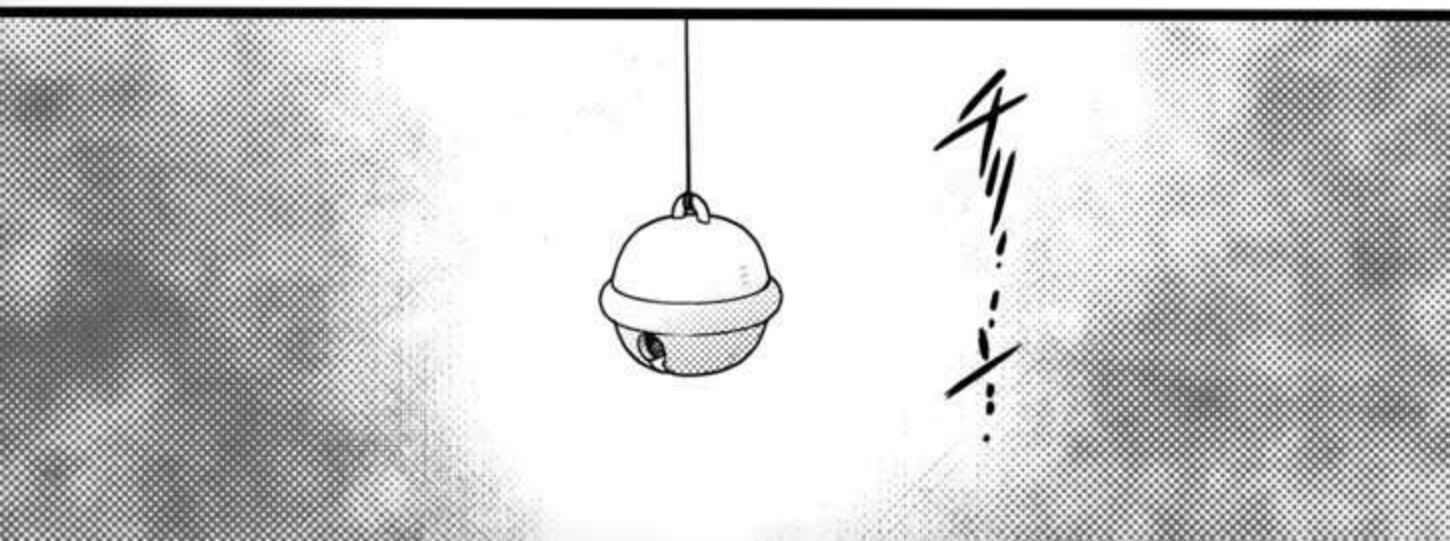
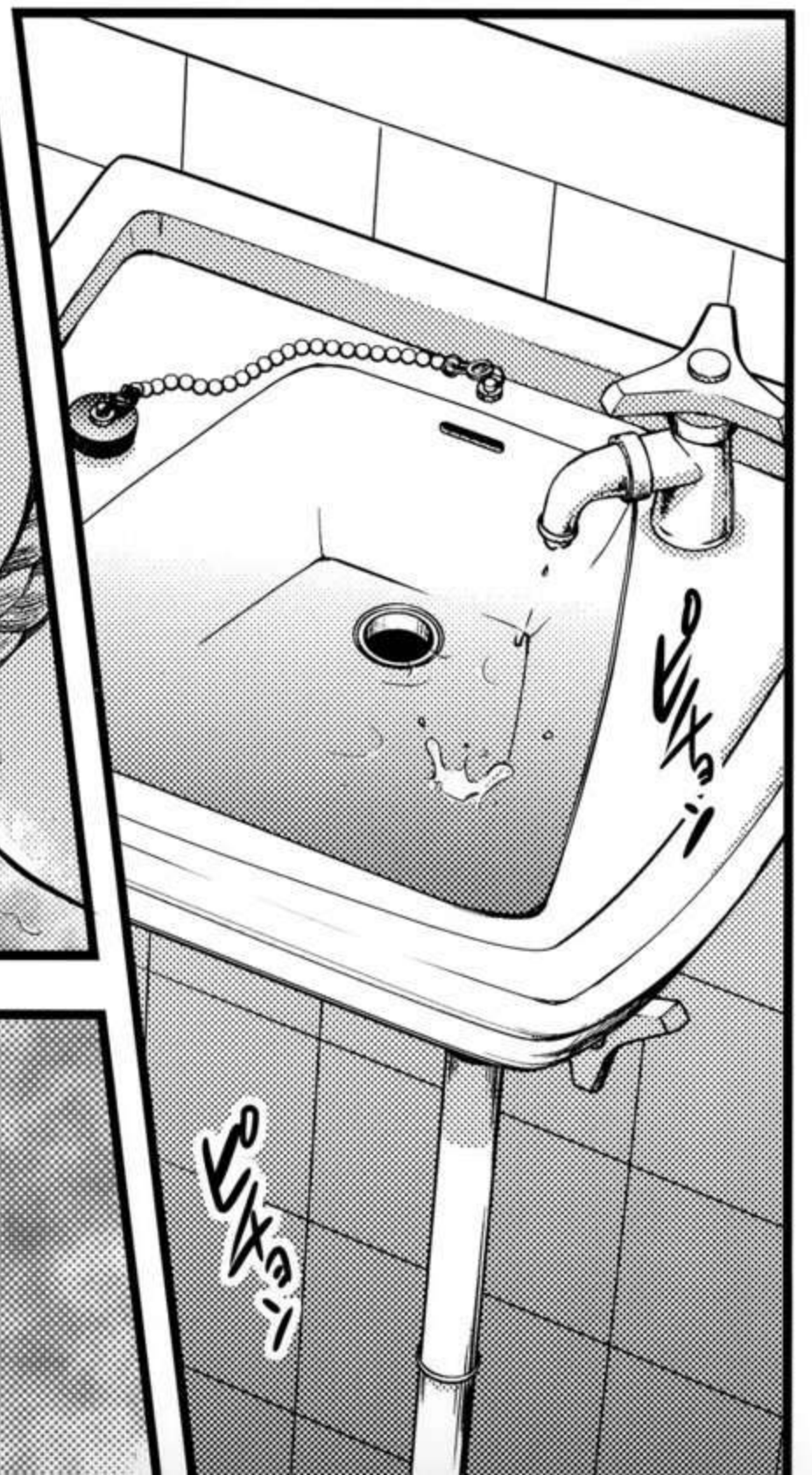
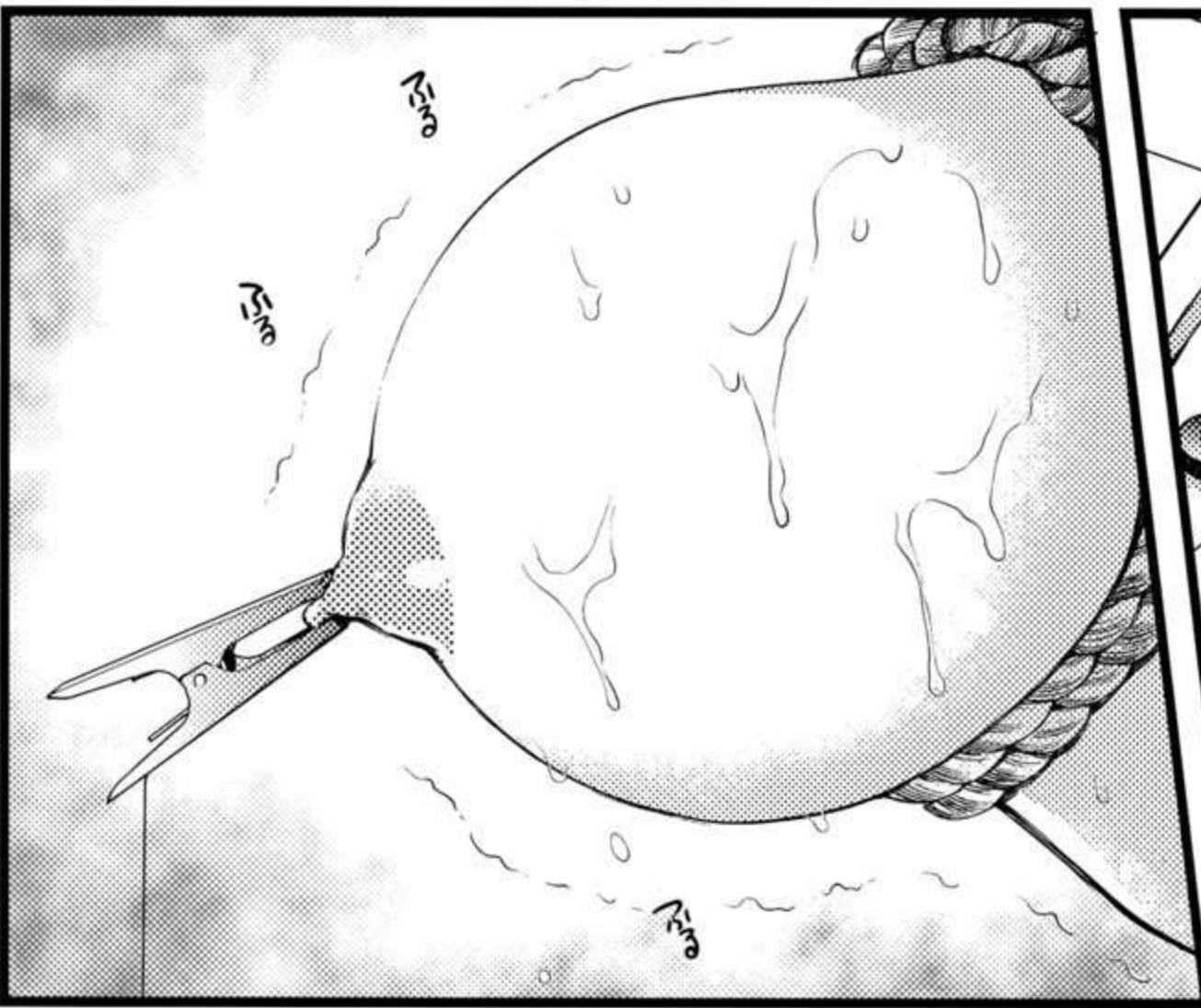
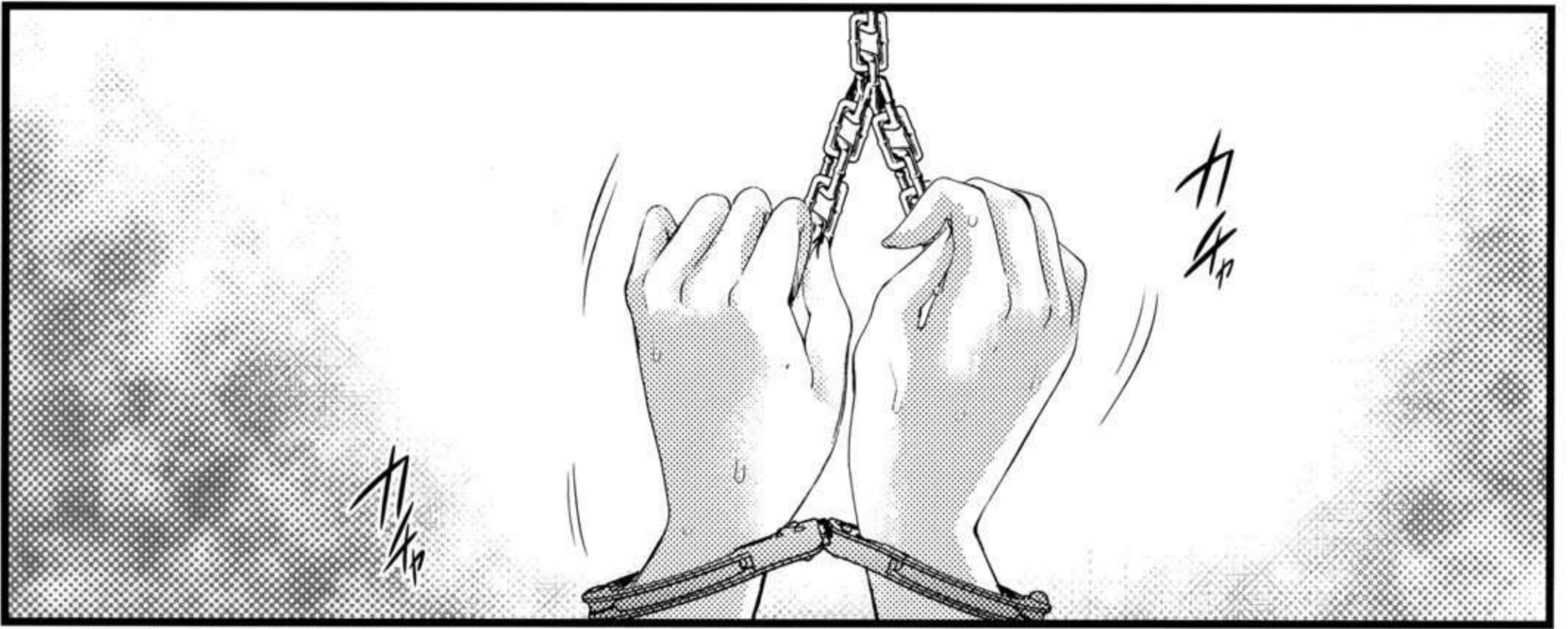
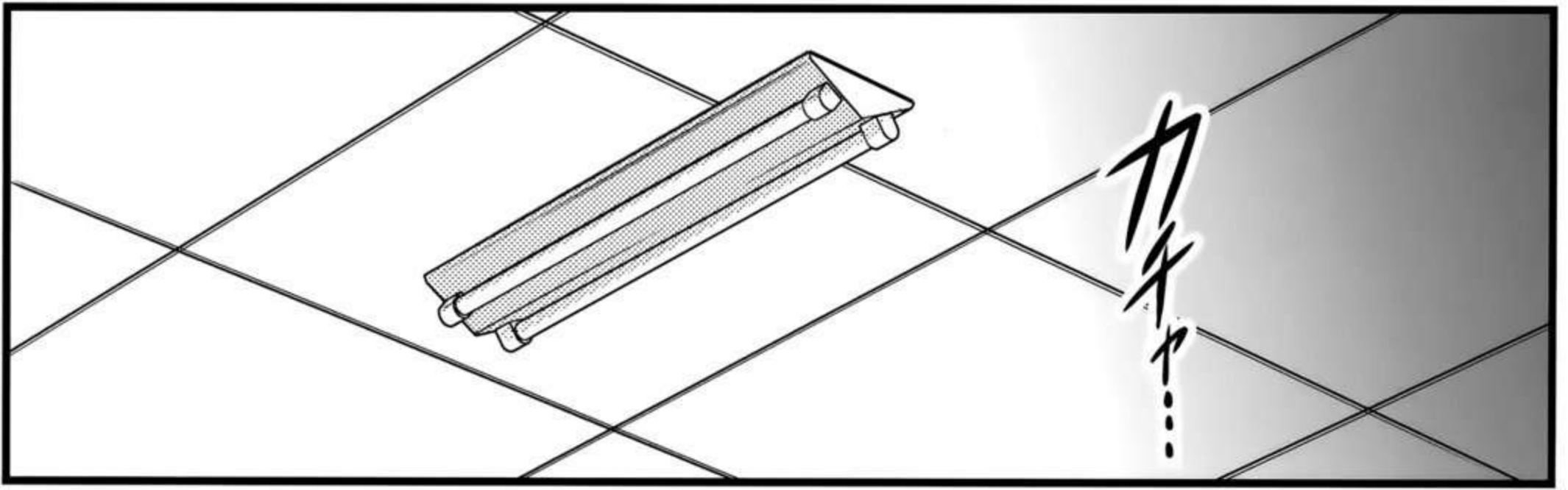



幼なじみ
なんたら？

俺の方が
詩織ちゃんの
ことはよく
知ってるけどね！



お前、詩織が
好きなのか？

なあ頼むよお
俺じゃ
声もかけられないしさ

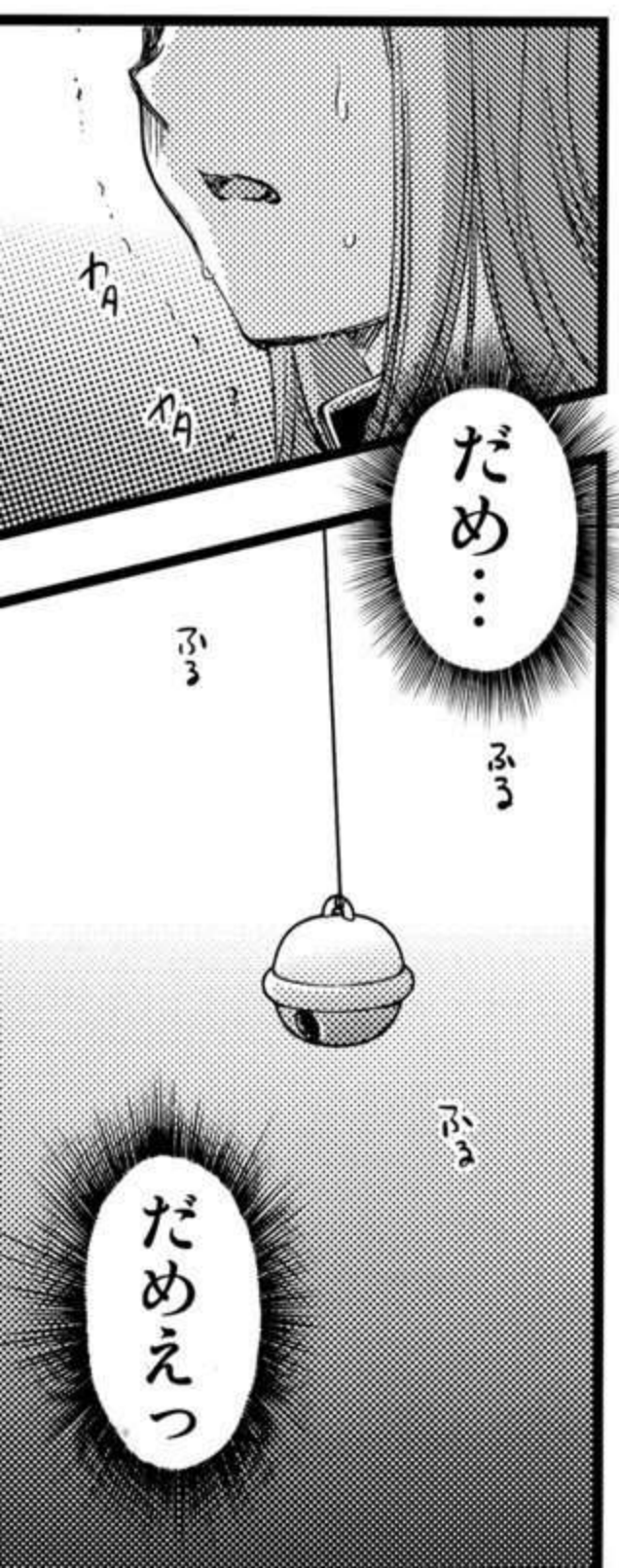

だめ…

だめえっ



そりゃ好きになるのは
勝手だけとさ……

詩織を紹介……
うーん……

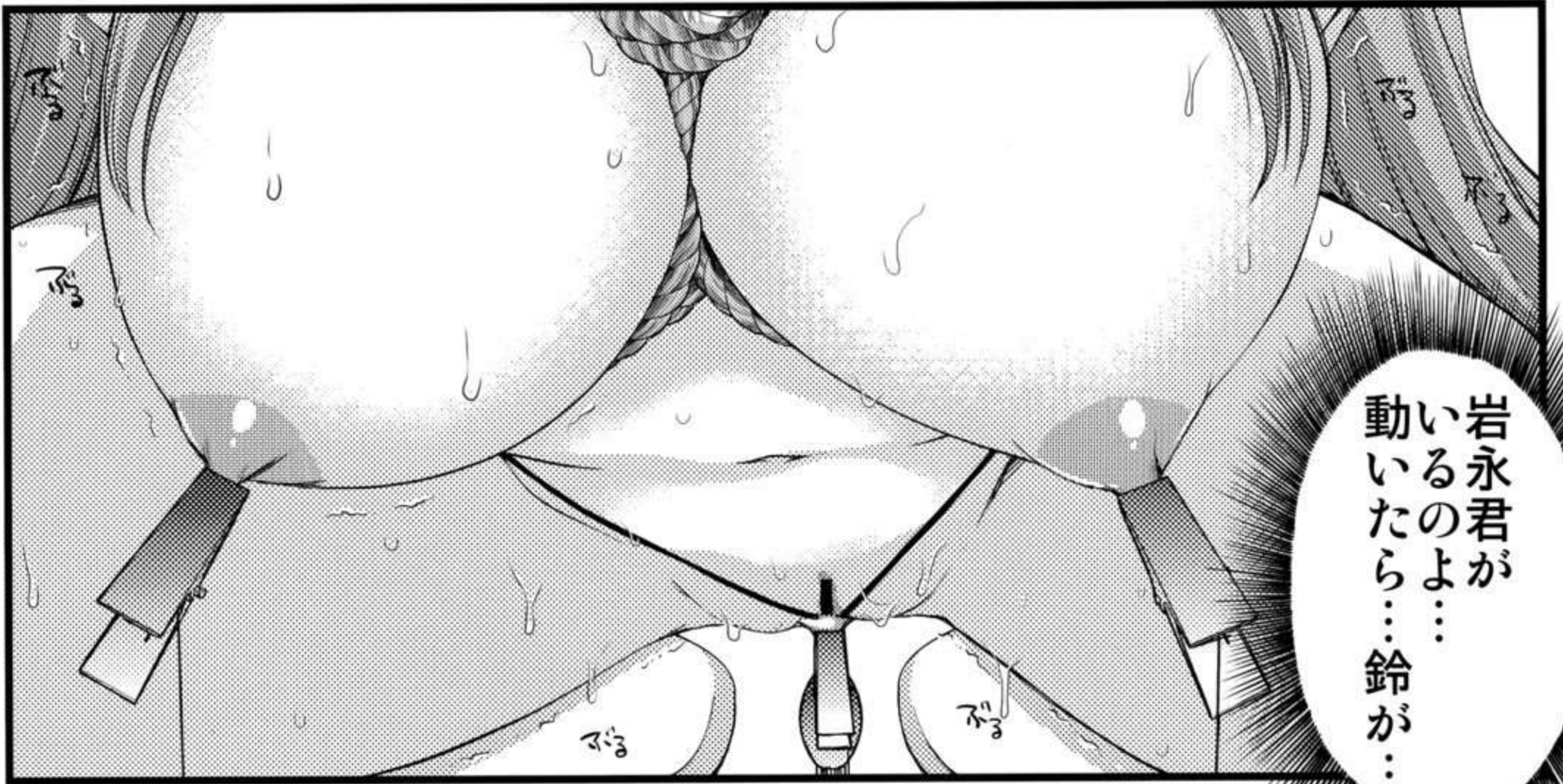

岩永君が
いるのよ…
動いたら…鈴が…



鈴が…あ…
あ…あ…あ…

岩永くん!!

岩永くんにはだけは
こんな姿
見られたくない!!

じゃあ...じゃあ

気が狂つちや...うう!!

しつこいよ
お前!!

お願いっ!

助けてえ...

かゆいのっ!

熱いのオ!!







いや...今
変な音が
しなかつたか?

開けないで!!

音?
...この中か...?

どうした?
岩永?

やめて

やめて

ヒョーン

ヒョーン

ヒョーン

ヒョーン



ドク

ドク

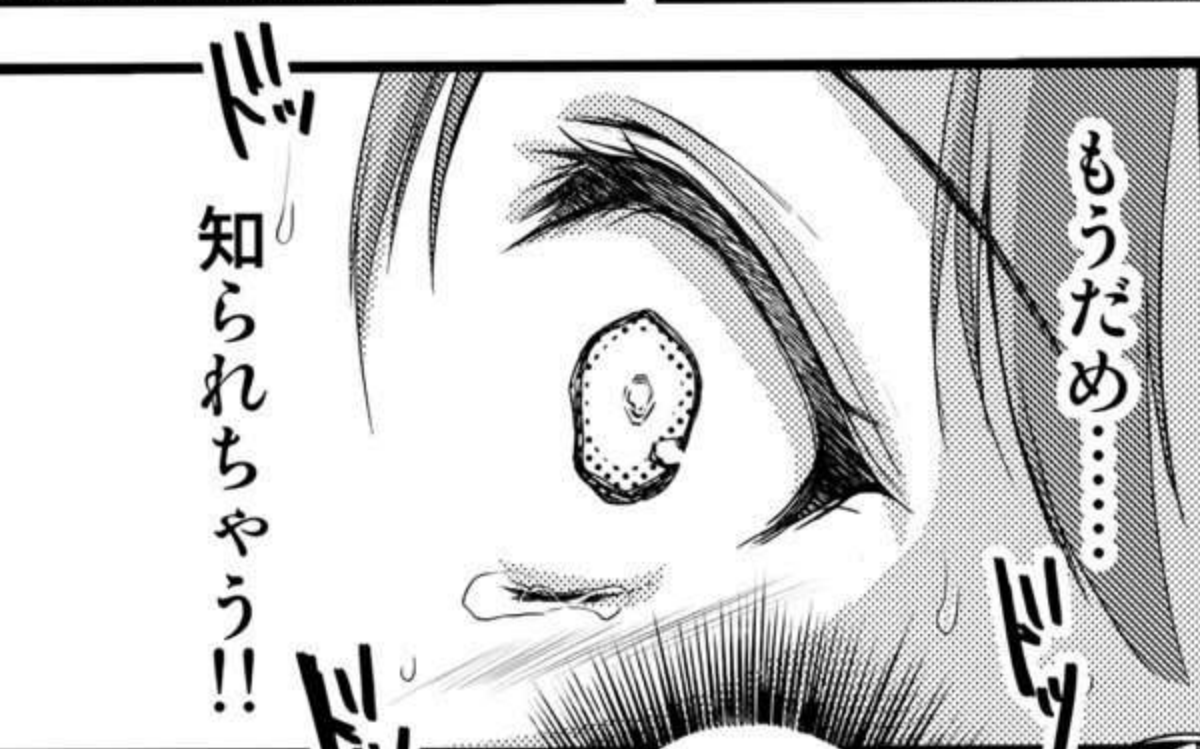

ドク

知られちゃう!!

もうだめ……

ドク

……えん?



おい島田
誰かいるのか?



いや
誰もいないよ

おかしいな
鈴の音みたいなの
聞こえたんだけど……

それなら俺の
キーホルダーに
ついてるやつだろ

猫でもいると
思ったか？

いや別に……
Smoker

じゃあな
島田

ああ
俺も帰るかな

帰ってくれた……!!

はあっ

は……あっ

これで……

あ……

く……あっ

これで……もう……

ああっ!!

むずむずする

思いつきり
胸をかきむしりたいたい!!

おかしいっ
おかしい私!!

頭がぼおつとして

おんが...うん

誰か...あ

あそこが熱くて
たまらない!!

なんやんえん!!

お尻とあそこをいじりたい!!

藤崎
なにをやってるんだ
お前





……は……



あ……

え……？



こりや
驚いた

超優等生
学校のアイドル
藤崎詩織が――

ほう……

羽黒先生!?

こ、これは
違、うんですッ!!

見ないで
下さい!!

いやあ…

先生も
目のやり場に
困ってるんだぞ？

見ないで…
見ないで下さい…

こゝろは
無理矢理…その…

最近の学生は
性の乱れが
目につくと
思っではいたが

まさか
学校のトイレで
SMプレイをする生徒が
いるとはねエ…

見るあなたの
違うだの
言われても

その恰好じゃ
何の説得力も
ないよなア？
藤崎

や

あ

生徒指導の
教師としては

見過ごす訳には
いかんなア

それにしても
あの藤崎が
こんな…ねエ…

昔、俺に
あんな事を言った
お前がねえ

生活指導室

先生!!



お前ら生徒はな
教師の言う事
聞いてりやいいんだよ!

下着検査まで
する必要は
ないでしょう?



あんな服装検査
変です!

そうよ!
そうよ!

女子はみんな
いやがつて
いるんです!!



あの藤崎に――



恥ずかしいと
思わないんですか?

今、先生のやっている事は
校則を理由にした
ただのセクハラ行為です!



触らな…

ひっ

ぶっ

なんだこりや！
クリちゃんを
むいてるのか！！



ああっ



こんな趣味が
あつたとはねがエ

ちっ
違うんですっ！！

やあっ

こりやあ
いや！！



もつとよく
見せてもらおうか

これが藤崎の
オマンコとはなあ



げへへ...

淫乱な女の
味がするな

こういう生徒は
しつかりたつぷり
生活指導しないとー



こんなものを
使いおつて

藤崎はえつちな
おもちやが大好き
なんだなあ？



こりやいっ！
おっぱいだ！



ギョッ

ギョッ

毎日、男に
揉まれてんだろオ？
まったくけしからん！



痛い!!

ほれほれっ
クリップの
かわりだぞッ!

それじゃあ
舐めてやろうな♡

先生は
やさしいだろオ?

痛くするのが
好きなんだからオ?

クリップのかわりに
先生がいつでも
つまんでやるぞ?

気持ち悪い!!

いや!!

いや!

い...あ...あ

びしょ

ぐわ

びしょ

あッ

びしょ

びしょ

びしょ

びしょ

びしょ

ぐわ

ぐわ

びしょ

びしょ

わたし
こんな所で
こんな格好で——

先生に……
羽黒先生に……
こん……な……

学校のアイドルは
お尻を
いじめられるのも
好きなんだなあ

こんなものまで
啜えこんで

もっと気持ち良く
してやろうな

ひいっ

ひあ……

あっ……

ほれほれ
美味いかあ？



しかし藤崎が
尻の穴まで
開発済みだなんて

あッ

あッ

あああッ

でも先生は
藤崎の秘密を知れて
嬉しいよ

学校のアイドルが
こんな素顔を
さらしてくれて

オトコ
男子生徒どもが
知ったらシヨツク
だらうなア

ずるるるるる

ぷっくりして
うまそう
じゃないか

やあ...

うんめえ〜
口の中でクリちゃん
はねまわるぜえ

むふう♡

ひんぷん

こんな...

こんな
ひどいことって...

これがクリの
踊り食いって
やつか!



んふう~~~~

そんな音たてないでえ……

うまい：
うまいぞお
藤崎のおまんこは！

ぐわ
ぐわ
ぐわ

ぐわ

許して……
お願い……

お願い……
ま……

これ以上
恥ずかしいことしないで……

ぐわ

どんどん
いやらしい汁が
あふれてくるぞオ

ぐわ
ぐわ
ぐわ

ぐわ

ぐわ



んあああっ

びび
びび



さーてこつちも
抜いちまうぞオ

びび
びび



こんな
デカブツを
入れて
学校にきとる
とはな……

服装検査を
もつと
厳しくしないと
いかなん！

びび
びび

さあて
そろそろ本格的な
生活指導をするか



島田君のと...全然違う...

ぬっ...

どうして...あんなに黒いの!?



おまんこは
ずいぶん
物欲しそうに
しとるじゃないか

さ...
触らないで!!

欲しくなんか
ありません!!



先生がお前に
ぴつたりの栓を
してやるぞ!

ダメ
ですっ

そんなの
絶対に

ぬっ
ぬっ

アッ
アッ
アッ



やめてっ



先生!!

お願いです
やめて下さい!!

いやですッ

レ
カ
ア
ア
ア
!!

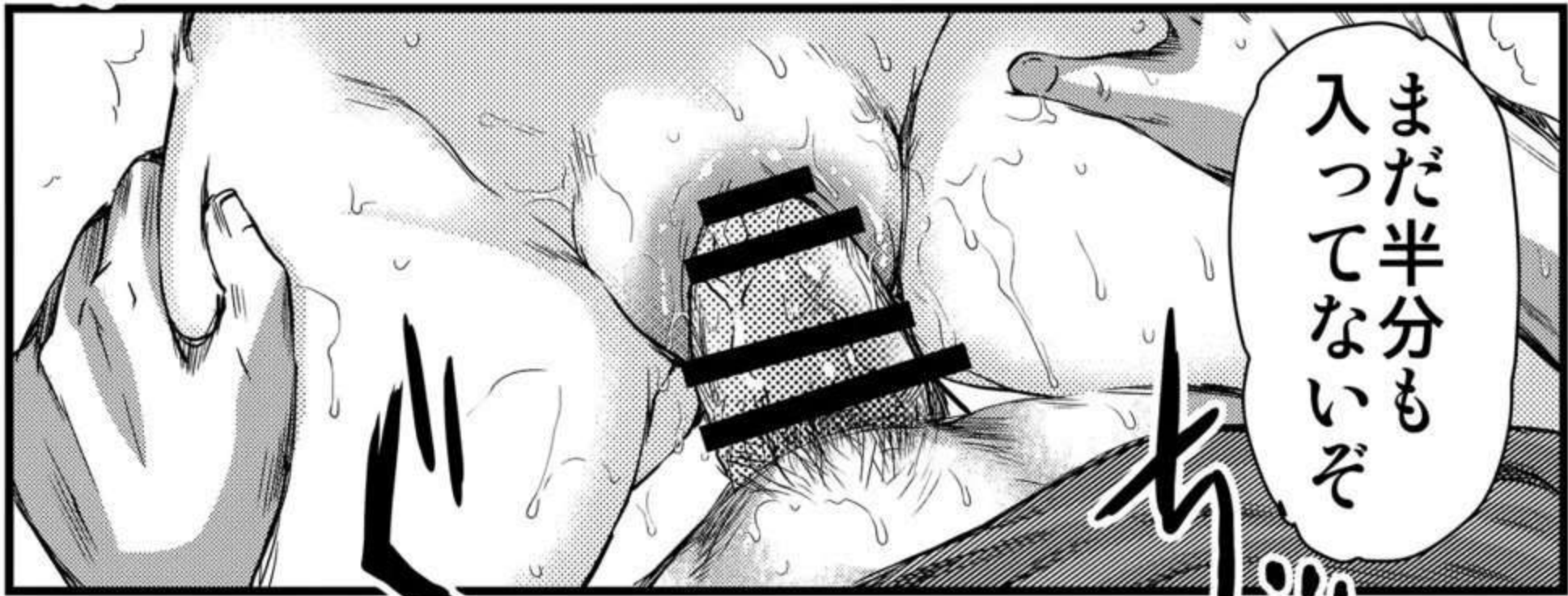

まだ半分も
入っていないぞ

ッ



どうだ？
先生の生活指導は
素晴らしいだろうか？

なんだア
締めつけて
きおつて

まだ歯向かう
気力があるのか！



どんどん
はいっちまうぞ〜

抵抗してみろ
藤崎イ！

ほれっ
これで全部！！



ドクドク...

びんびん...

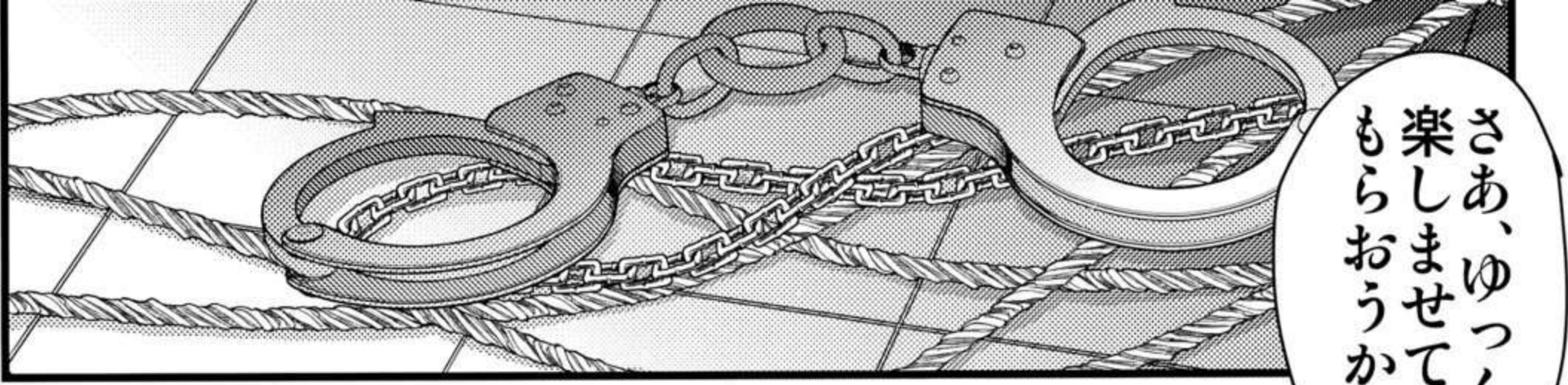

さあ、ゆっくり
楽しませて
もらおうか



どうだ、先生のモノは！
さっきのバイブより
デカいだろ？

あああつ
あ…

うあつ



ひっ
ひっ
ひっ
ひいひいんっ



奥までぐりぐり
してやるぞっ

あ
あ
あ



いい面だ

くい

あのクソ生意気な藤崎が



まったく最高の気分だぜ

すぐに落ちまいそう

お願い

やめて下さい

中には出さないでえ



オレのチンポに屈して泣いてるんだからなア!

あああああ

おめ

たっぷり中に出してやるぜ!!

おめ

いかり

いかりああああ

どうですか？
先生



確かに最高だな
おまえの内申は
任せておけ

そりや
どうも

おい
詩織

聞こえてんだろ

羽黒先生がお前の
二人目のご主人様だ
ちやんと言う事を
聞くんのだぞ

……え……?

これからお前は
俺と羽黒先生の
奴隷なんだよ!!

よろしくな
藤崎イ

詩織

【新装版】

第四章 二人目の主人(下巻)

4章といえば羽黒先生の登場巻なわけですが、当時はとにかく描くのに苦労したのを思い出しました。すごく時間がかかりました。そもそも男はあまり描かないのに、いきなり汚っさんを描くことになろうとは…以後もずっと苦手だったのですが、去年、外伝で沢山描いたおかげでずいぶん慣れたのか、今回の本では、わりと抵抗なく描くことができました。一時期、羽黒アレルギーになっていたもので、無事4章まで出すことができてよかったです。あと五章以降は新装版で描くかは決めていません。主要登場人物がそろそろ四章までは頑張っただけで描き直そうと思っていたので、今回はキレイなところかなと思っていたりしますが、5章以降も読みたいという方がいたら、要望のメールとか送って頂けたら、前向きに検討しますので、よろしくおねがいします!

あいざわひろし

数か月前に下巻の修正を考えながら、オリジナルを読み直した。それで感じたのが「ちっと弱いところはあるけど、あまり足したり削るところはあまりないな」だった。いろいろ荒いところはあるけれど、ちゃんと必要な要素は入っていて、今の絵でこれを描き直せば、基本的にはほぼ問題ないだろうという印象だった。ただ、オリジナルにあった見開きはいらなかったと思ったので「見開きは削って、代わりになんか足してよ」と言って、出来上がったのがこの下巻。楽しんでいただけたらうれしいと思っている。ところで僕は5章は不満が多いので、描き直してほしいから、読者のみなさんはあいざわひろしを押ししてください、工工。

いわさきひろまさ the 原作者

- 作画 あいざわひろし
- 背景・小物 なんぼあるき
- 小物&カラーアシスタント MARE
- 下塗りアシスタント いまくるす
- 管理・雑用 伝説のubereats 配達人

2019年12月28日 初版

URL <http://www.highriskrevolution.com>
e-mail webmaster@highriskrevolution.com

印刷 上野印刷所

禁 無断転載・コピー・アップロード

HIGH RISK REVOLUTION

