



ガラス玉姫様 2

やさしいこいぬのしつけかた 2
glass onion

DOJIN
R18
成人向け

18歳未満の
購入・閲覧禁止

★本編には陵辱、オリジナル設定、キャラ改変要素が含まれます。



■前巻のあらすじ

フィーネの影に怯える切歌は計画遂行のためウェルに相談を持ちかけ、副作用が激しいかわりに継続して服用することで適合係数を底上げする特別なLinkerの投与を提案される。

それに合意し、ウェルの立ち会いのもと服用を開始する切歌だったが、Linkerには催淫作用のある薬品が混入されており、身体を自由を失った切歌はそのままウェルに犯されてしまう……

…という訳で
信じ難いことですが

イガリマの適合係数が
以前より
6%上昇しています

単純な戦力比では
およそ120%ほどの
向上が予想され

また経過を
観察する限り
今後さらに
上昇していく可能性も…

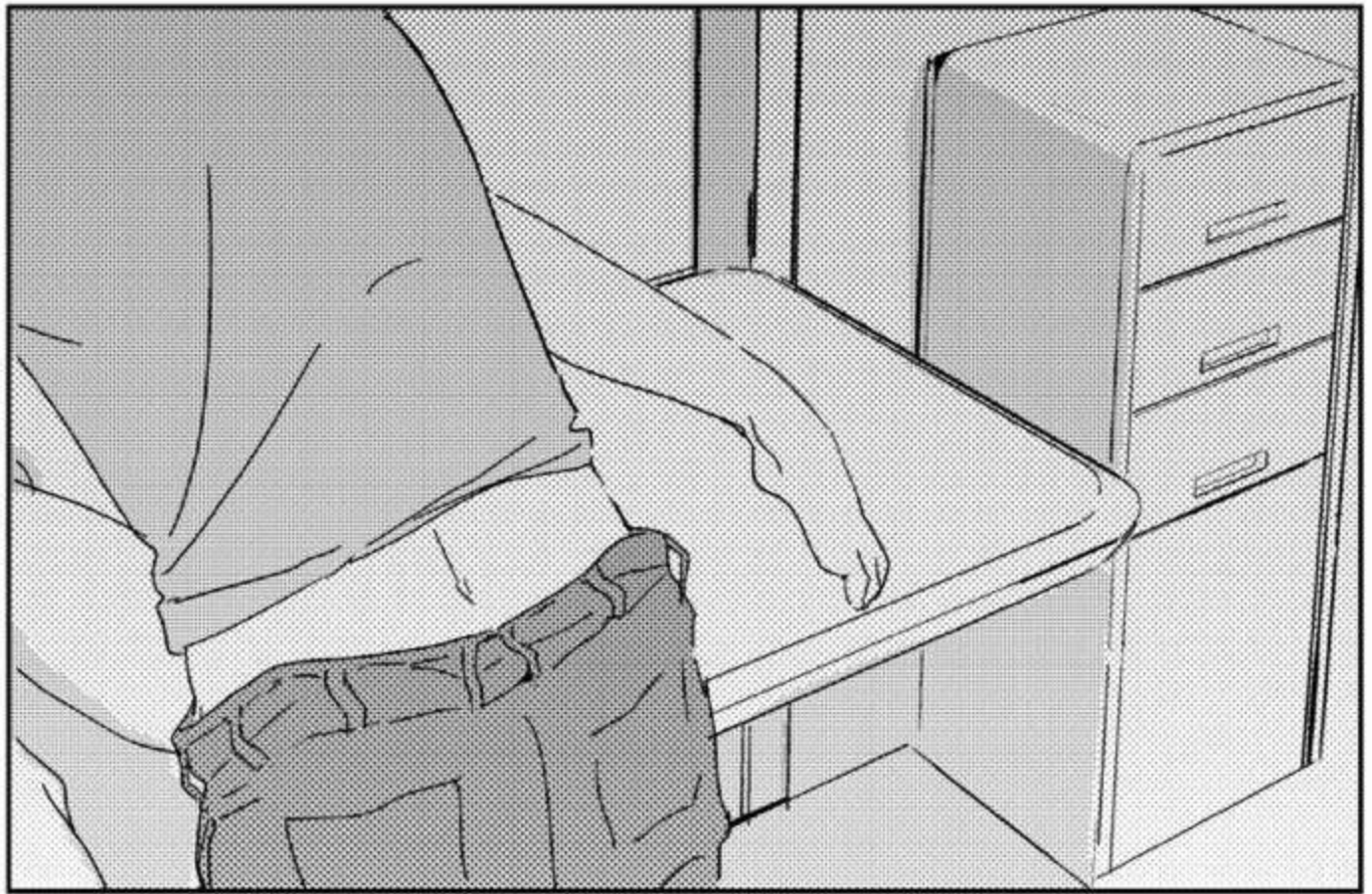

きりちゃん？



調
なんデスカ？

…な



すごいね
驚いちゃったよ

いきなり
適合係数が
上がるなんて



ムム...

……っ

どし

…きりちゃん



魔法だなんて

私もは
何もは

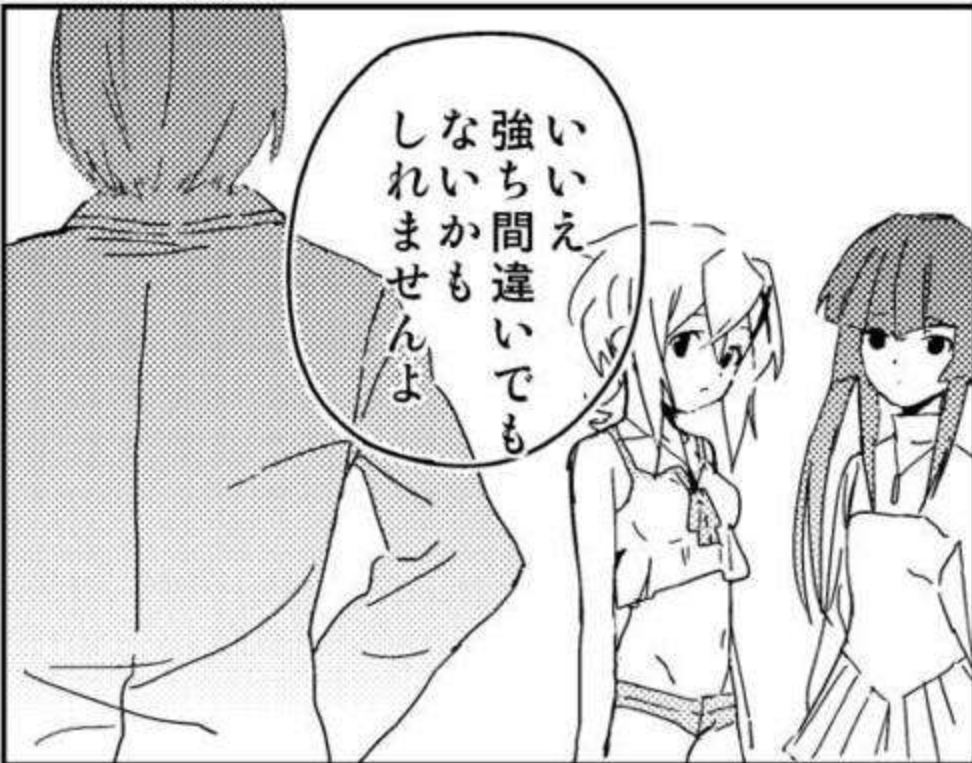

いいえ
強い間違
ないかも
しれませんよ



いったいどんな
魔法を使ったの？



それこそ
奇跡や魔法の
ようなことだって
あるいは？



シンフォギアには
依然私達の技術では
測りかねる部分が多いです





…そう、デスね

そうだったら…嬉しいデス



…奇跡魔法



せめてもの
似非の奇跡を
起こすために



…あるいは本物の装者
であればそんな芸当も
不可能ではないかもしれぬ

けれども
紛い物の装者
でしかない私達は
…どこまでいっても
やっぱり無力で



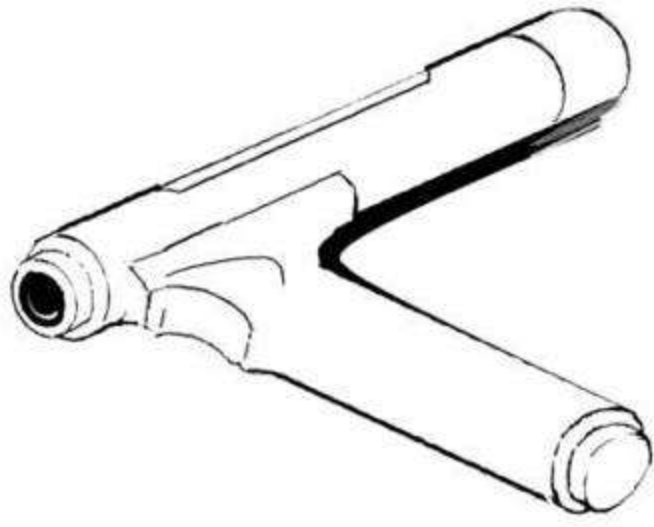

今日もまた
この薬を！

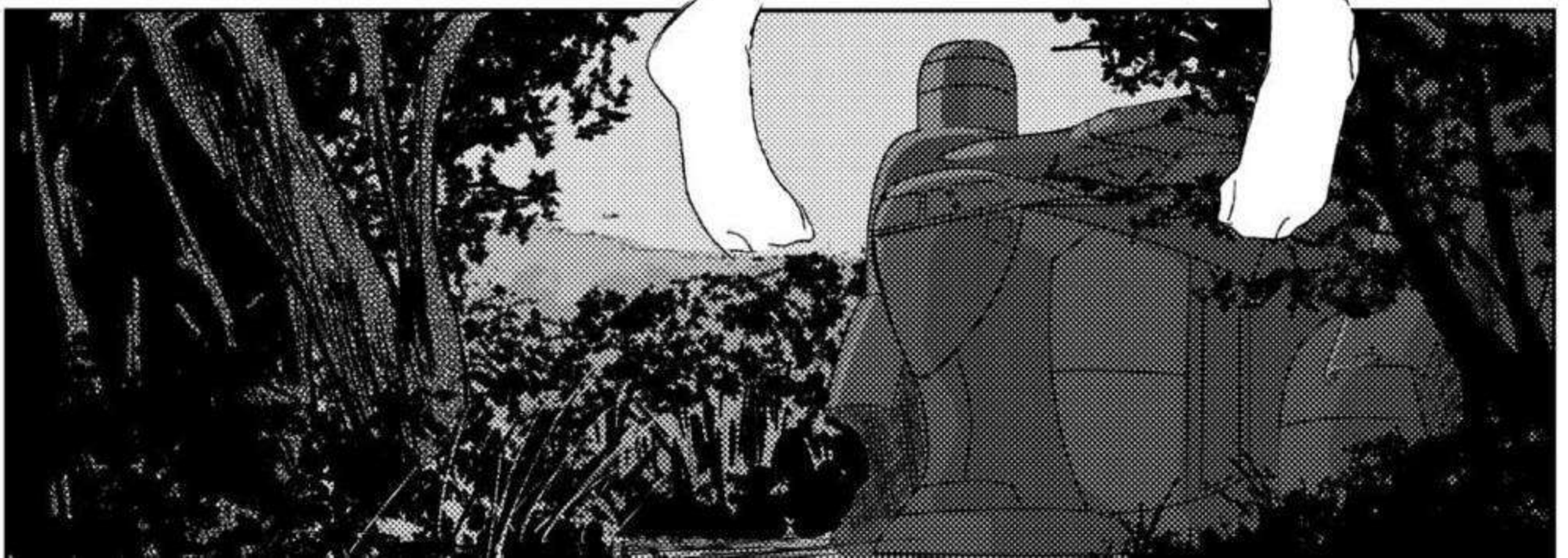
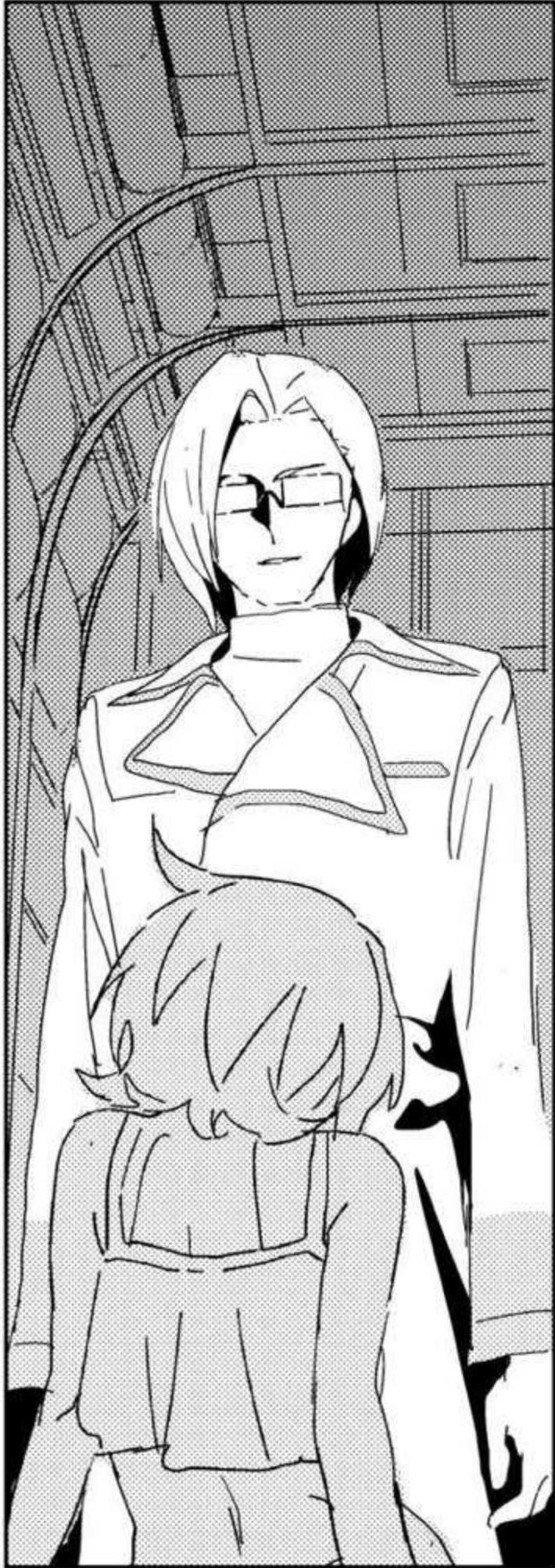
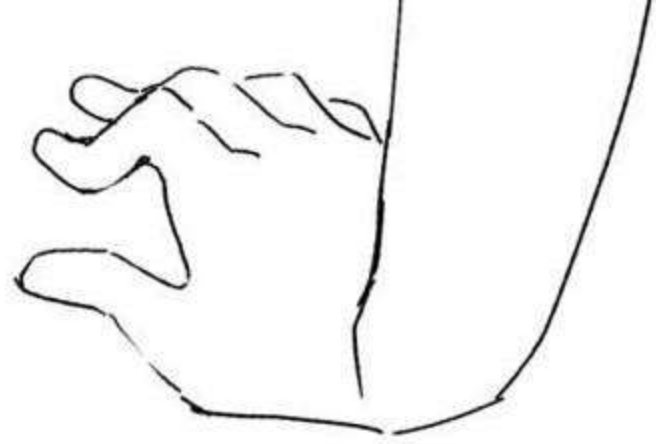

適合率を引き上げる為に
毎晩特別な薬を
打つ

残された時間の中で
私にはそれしか道は
残されていなくて

何が混ぜられて
いても受け容れる
しかない

薬を打ってすぐ
私の身体は
おかしくなって

そのまま……
慰み者にされる

アイツに犯されるうちに

もう処女でもなく
わがらがない身体……

それを差し出すだけで
目的が果たせるのなら
……たいてい重たい代償とは
思わなかった

私はただ
何も考えずただ時間が
すぎるのを待てばいい
……そう考えていた

でも

気が付けば私は……



いきなり…
奥まで…ッ



すっかり…
ハマっちゃいましたね…!!

こんなとろとろで…
奥まで美味しそうに
啜えこんで…!!



さすがといいいますか…
飲み込みが早いですねえ

ほんの数日前まで
処女だったのに…

：それに
僕の方も
だいたいわ
かかって
きましたよ



なん…デス!?

今こすったところ…



…ッ
さっきのとき
当たったり
当たらなかったり



…じれった…い





やっぱりそこ...

気持ち...いい...っ?



そこばかり
何度も...っ



あ.....うん.....っ

気持ち...いいよお...っ

いつもみたいに…
無理やり
イカされるんじゃないかと…ッ



私のリズムに合わせて

私がイイところを
優しくこすって…



ゆっくり…
じんわり…
持ち上げられる
みだいに…っ

あつたかくて
きもちよくて…っ



こんなの…

いっしょに

いっしょに







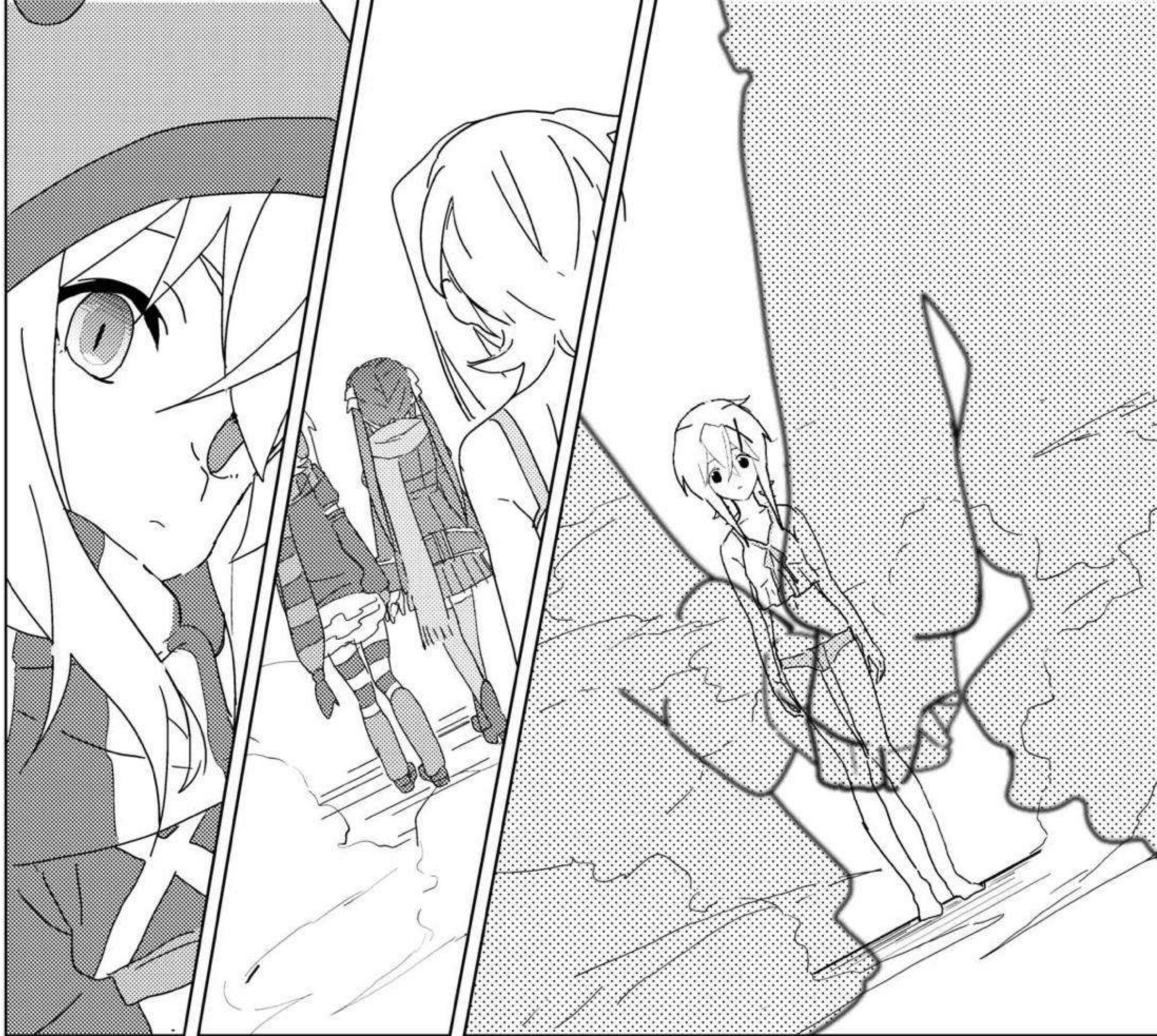

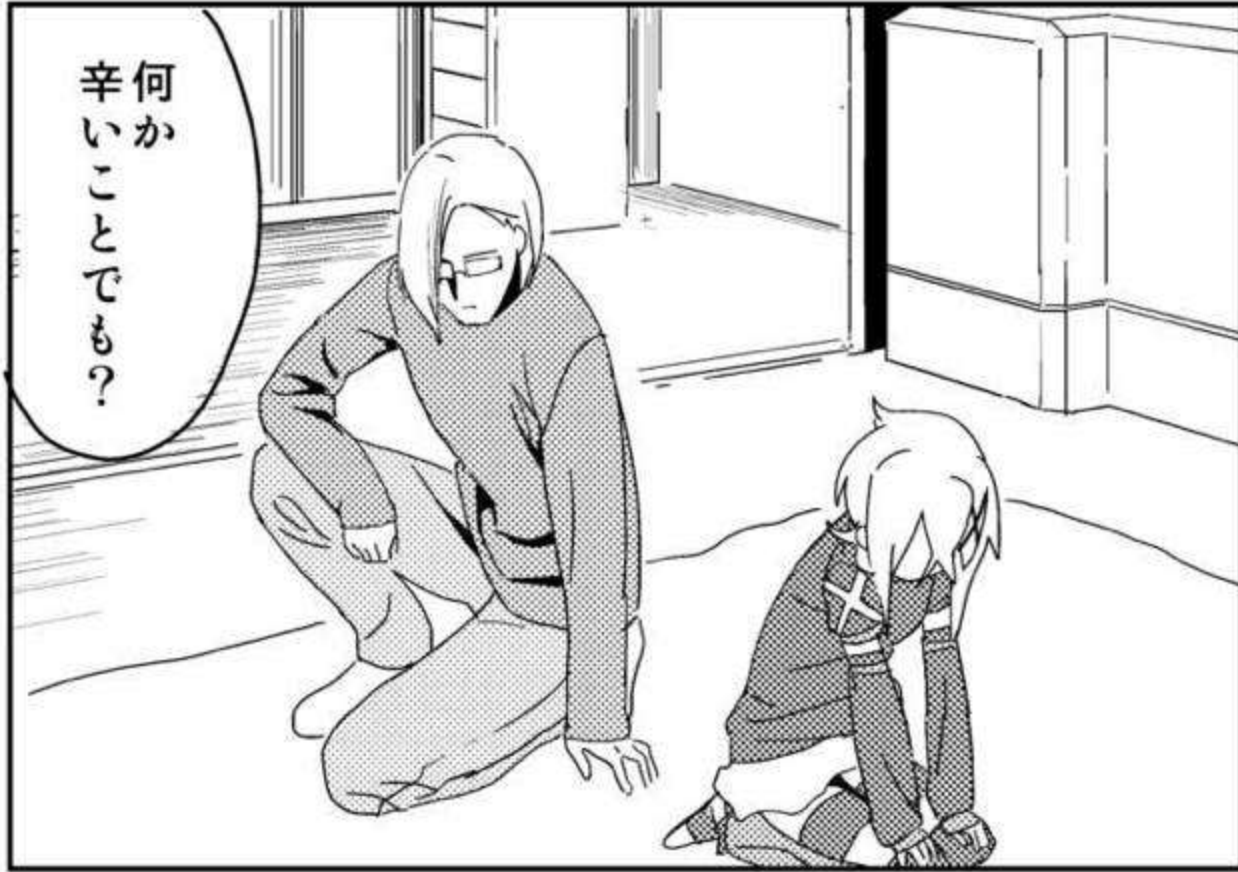





僕は…大人ですから



いいデスよね…



もう



…もういいか





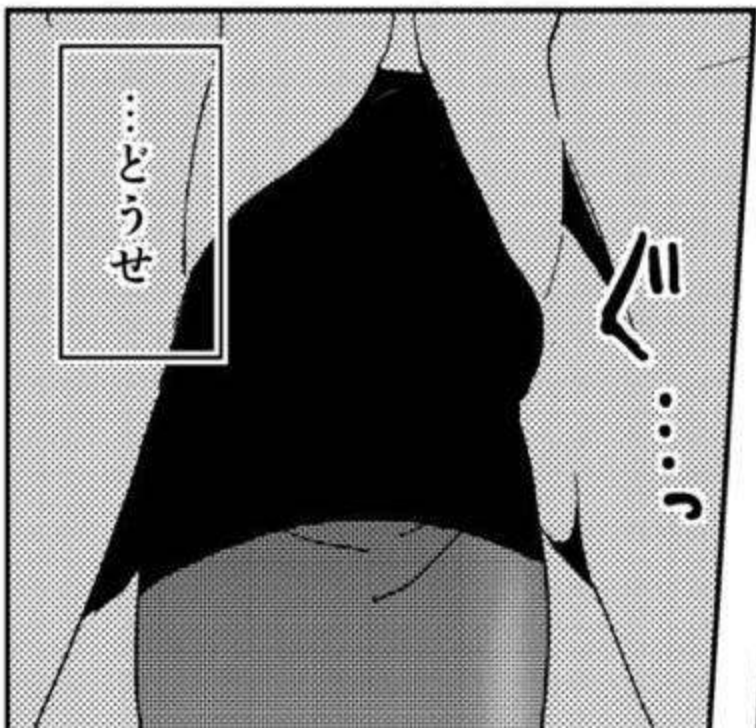



あー♡

あー♡

あー♡

あー♡

あー♡

あー♡

あー♡

あー♡

子宮...あー♡



こんな身体...ツ

あー♡



頭...おかしくなりそう...ツ



動かたび... なかを引きずり出されるみたいで...

あー♡

あー♡

あー♡

あー♡

あー♡



固くて熱いのが... みっちり詰まって...ツ

あー♡

あー♡

あー♡

あ

すごい

とまらない

なかこすればこするほど

あたま...とろけて...

いきなりそんなされたら...っ
...!

はっ

はっ

はっ

もっ...っ

はっ

はっ

はっ

はっ

はっ

あでてる
でてるう...

自分から...
なかに...受け容れちゃっ...た...

はっ



…もっと



も

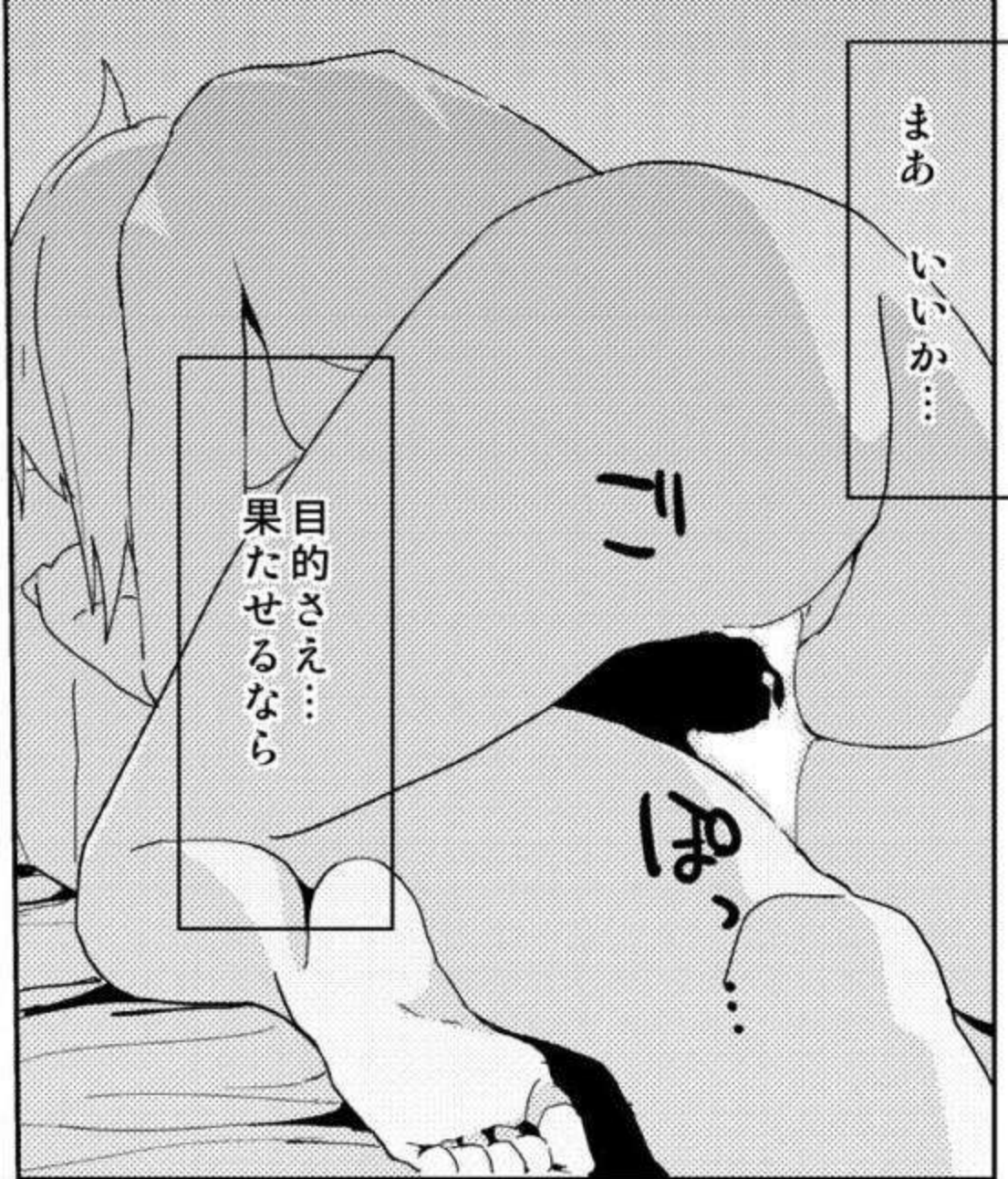

まあ いいか…

目的さえ…
果たせるなら



どうでも…

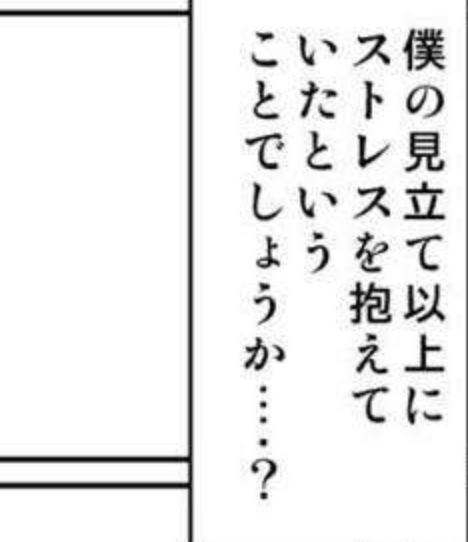

僕の見立て以上に
ストレスを抱えて
いたという
ことでしょうか…？



…まさか
ここまで墮ちるとは
予想外でした

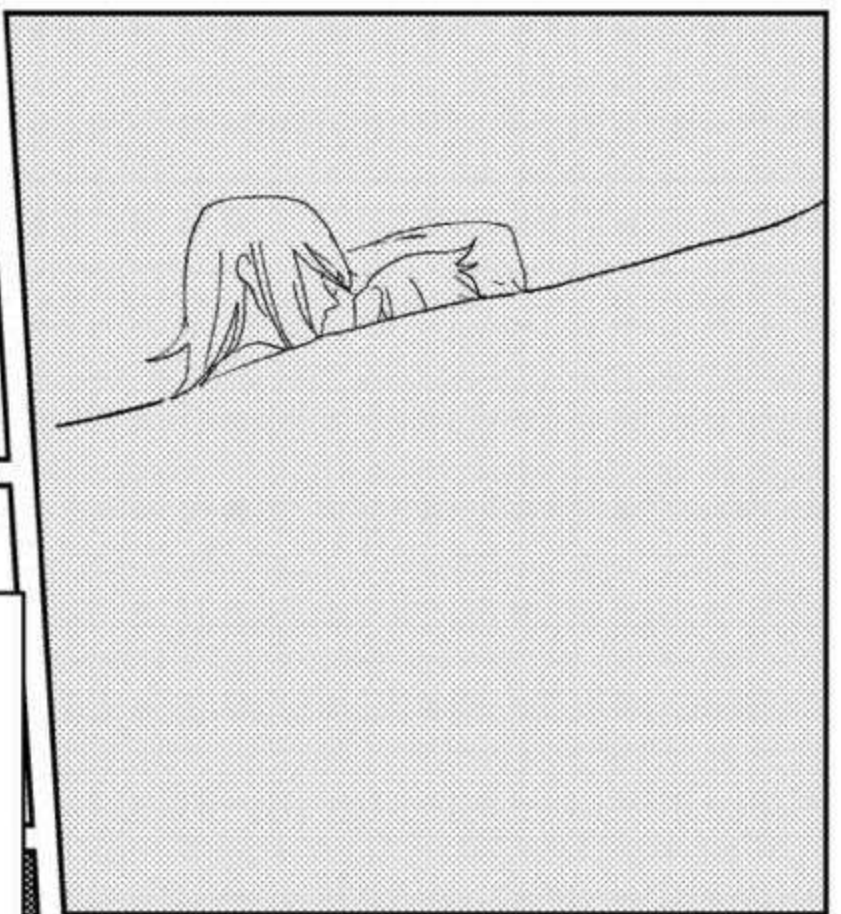

適当に
起こします
寝て
いいですよ

まあいいでしょう
付き合っただけですよ
あなたが僕を求めるのなら



装者の維持と管理が
僕の仕事
— 大人の務めですから





それから私は
アイツとの行為に
身も心も依存していった



あいつを信用したわけではないし
する時の態度だって
：実際は私をいまいようになら
したいだけなのでまかせたろう



でもそれでも
アイツは私に『都合がよかった』



アイツに与えられる
慰めも辱めも
全てが快樂で

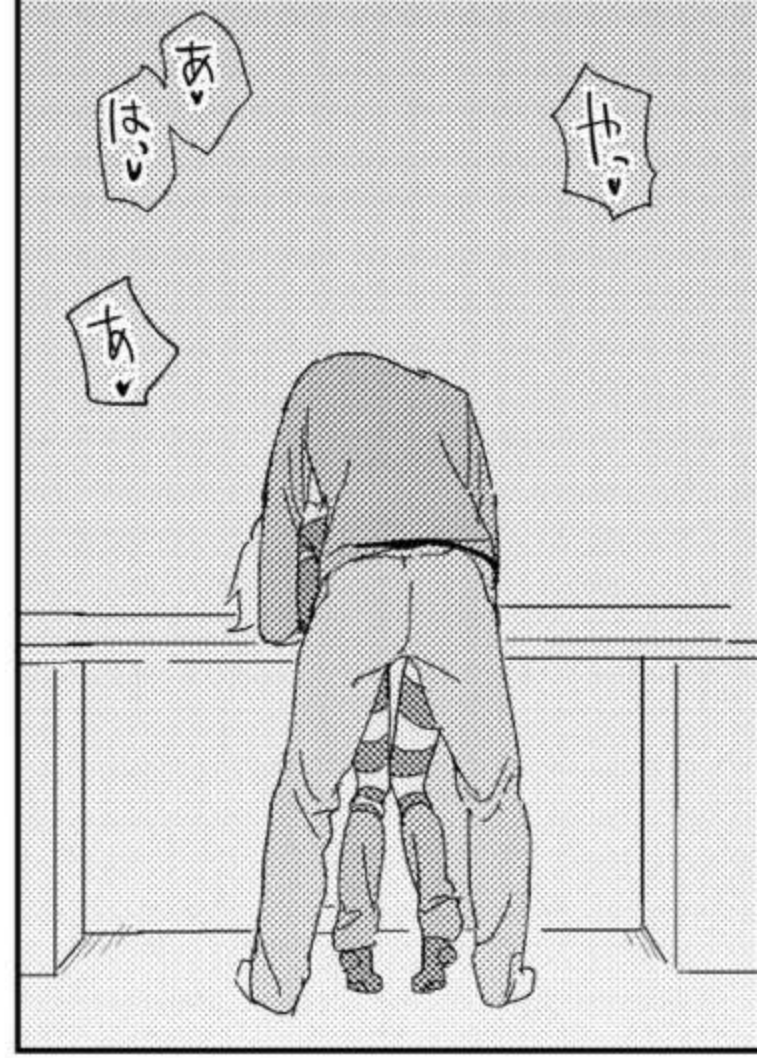

犯されてる時だけは
心も身体も
満たされることが出来た



都合のいい偽善がそこにはあった

あ...



私がずっと
心のどこかで求めていた

…まったく
とんだ変態デスね…!!

わざわざこの格好で
したいたなんて

理解不能デス!

ま、変態なのは
否定しませんかね

ぬん…

…起動しただけで
こんなになん
しちゃってる
あなたも

ふん!

大概変態だと
思いますよ?

んせっ

うるっさい…
デス…



…それより…

ね

はやく♡

…ええ

…これは中々
来るものが
ありますね

くわっ

ファイネの叡智の結晶
二騎当千たるシンフォギア装者の
目それらもまだ年端もいかない少女が

はやく♡

はやく♡

はやく♡

はやく♡





がっご...ご...ご...

アッ!!!

アッ!!!

アッ!!!

アッ!!!

アッ!!!

アッ!!!

アッ!!!

アッ!!!

アッ!!!

アッ!!!

アッ!!!

アッ!!!

アッ!!!

アッ!!!

アッ!!!

アッ!!!

アッ!!!

アッ!!!

アッ!!!

アッ!!!

アッ!!!

アッ!!!

アッ!!!

アッ!!!

アッ!!!



はー♡

はー♡

はー♡

...あ、♡

はー♡

はー♡

はー♡

はー♡



はー♡

はー♡



まだ...ツ

はー♡



♡

はー♡



はっ…っ
はっ…っ
はっ…っ



も…もう…
こんな無茶苦茶されたら…
ほっ…っ

ギアを纏うたび…
余計なこと…
思い出しちゃうデスよ…

まったく…
これで計画に支障が
出たら
どうするつもり
デスカ…？



…それだけで
いいんです



貴方は何も考えなくて
僕のLinkerを使って
僕の言うとおりに戦うだけで



…余計な心配は不要ですよ
僕の考えた作戦に
僕が調整したLinker
そして優秀な装者である
貴方達もいる