

# Woody

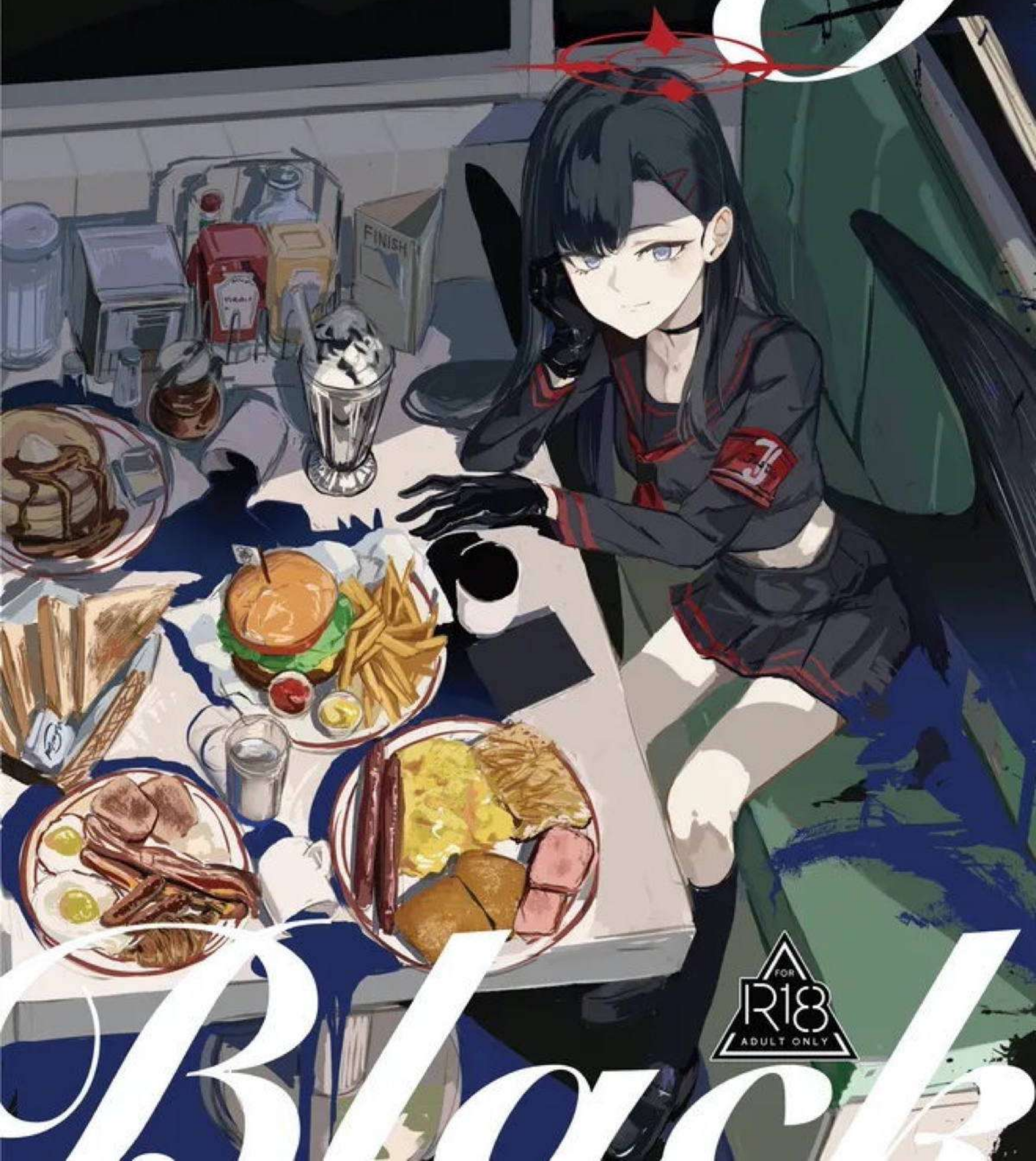

# Black

FOR  
**R18**  
ADULT ONLY

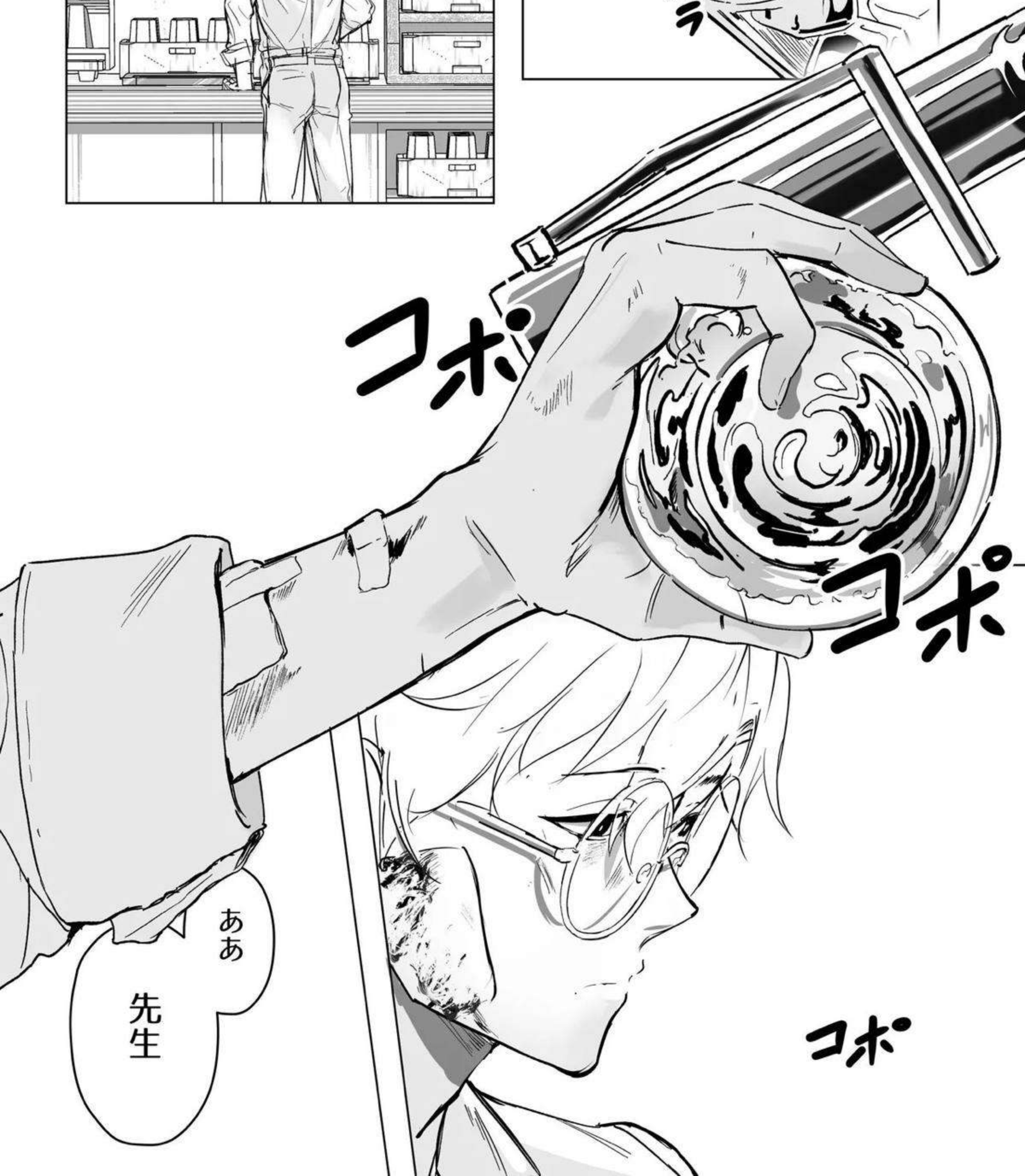
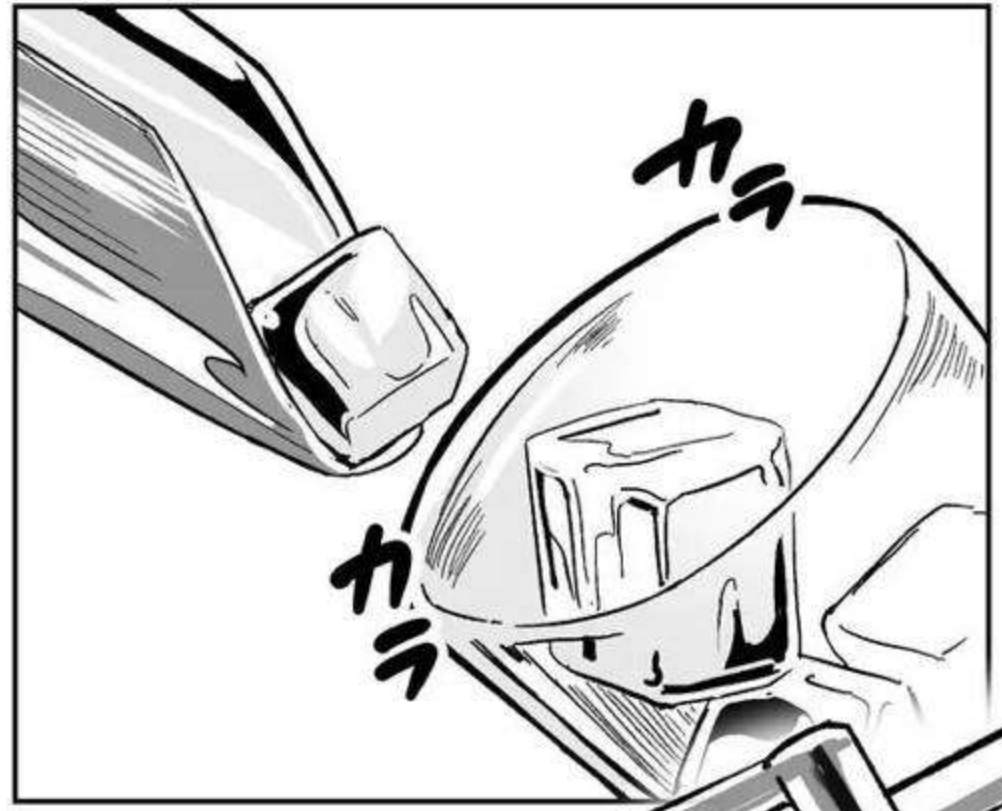

ああ

先生

コボ

こんばんは！



…  
一人で飯っすか？



助かったよ  
イチカ

ちよつと  
うっかり  
しちやって

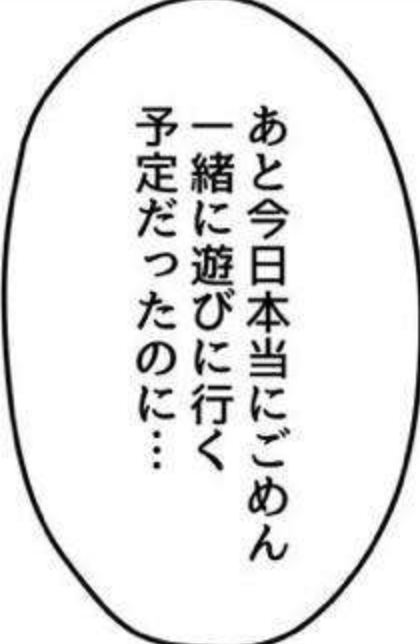

あと今日本当にごめん  
一緒に遊びに行く  
予定だったのに…



…いいの  
仕事だもん

それに私の方も  
そのあとツルギ先輩に  
深夜の巡回を頼まれたし



…



出かけるのは  
今度必ず埋め合わせ  
するから



それなら  
良かった

イチカのことだから  
また無理しているん  
じゃないかと心配し  
ているよ







手当  
手伝ってあげるっすよ

食べ終わったら  
シャーレにお邪魔  
しちやってもいいっすか？



先生は皆に  
バレたくないよね

でももう  
私にバレたし

隠しごとなら  
ここは私を  
巻き込んだ  
方が都合がいい  
じゃん

まあ…  
一応…

そう…かな



ほら

こう見てもよく  
後輩たちに手当て  
してあげるよ

確かに…



先生との共犯

成立するっすね



じゃあ



あつ  
ありがとう

すぐ戻るから

先生は横に  
なって待ってて



これで  
機嫌は少し  
直ってくれたかな…



ムムム



お詫びとして  
イチカの提案を受けたとは言え  
深夜に男性と二人きり  
するのはやはり  
あまりよくないかも…

無理もない  
1ヶ月前から出かけるのを  
約束したにも関わらず  
当日になってドタキャンされたら  
怒っても当然かな…





怒ったとはいえ  
性格の優しいイチカは  
ただただ怪我した  
わたしをほっとけない  
だけだ



バカなことを  
考えている



そもそも、キヴオトスに  
男性と言えるのはわたし  
だけだし。  
イチカは男性とサシで  
こういう状況を避けるべきなのを  
知らないのも無理もない。

とは言え

原因はほとんどわたし  
の方だし

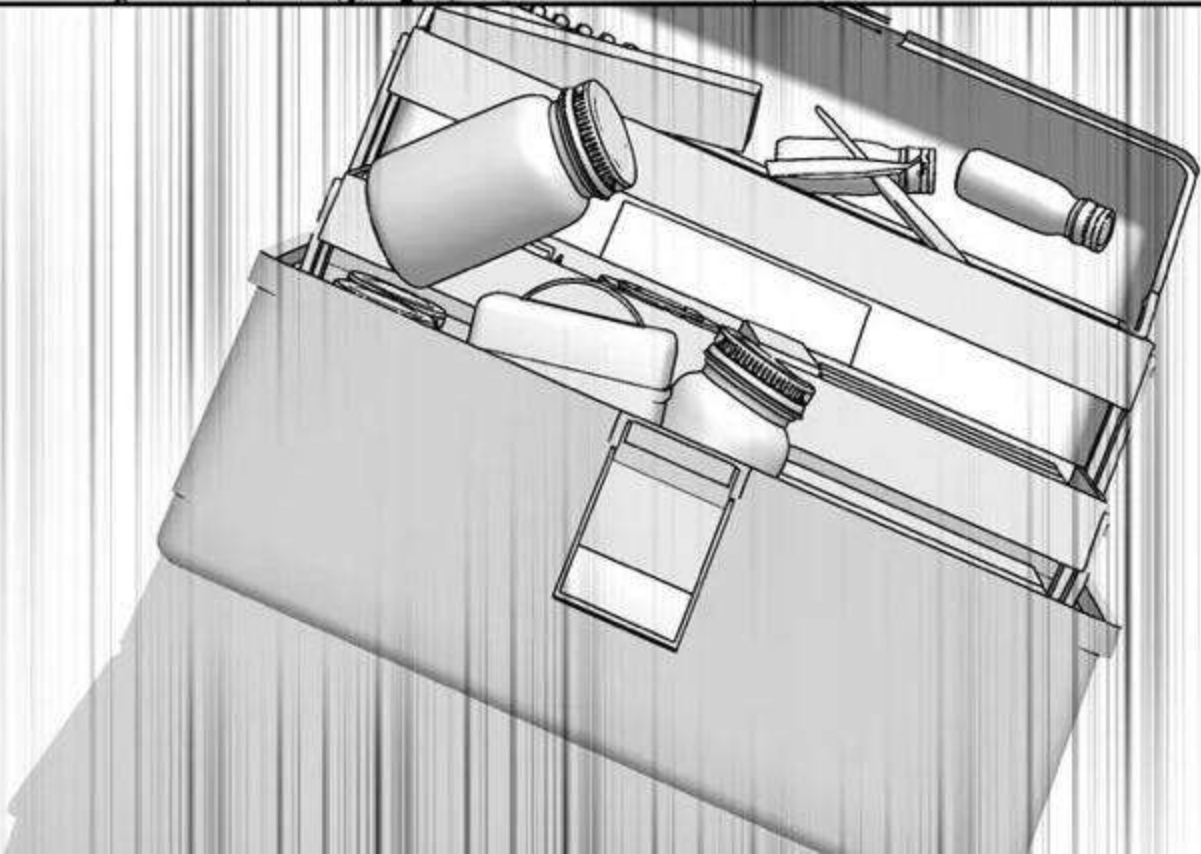

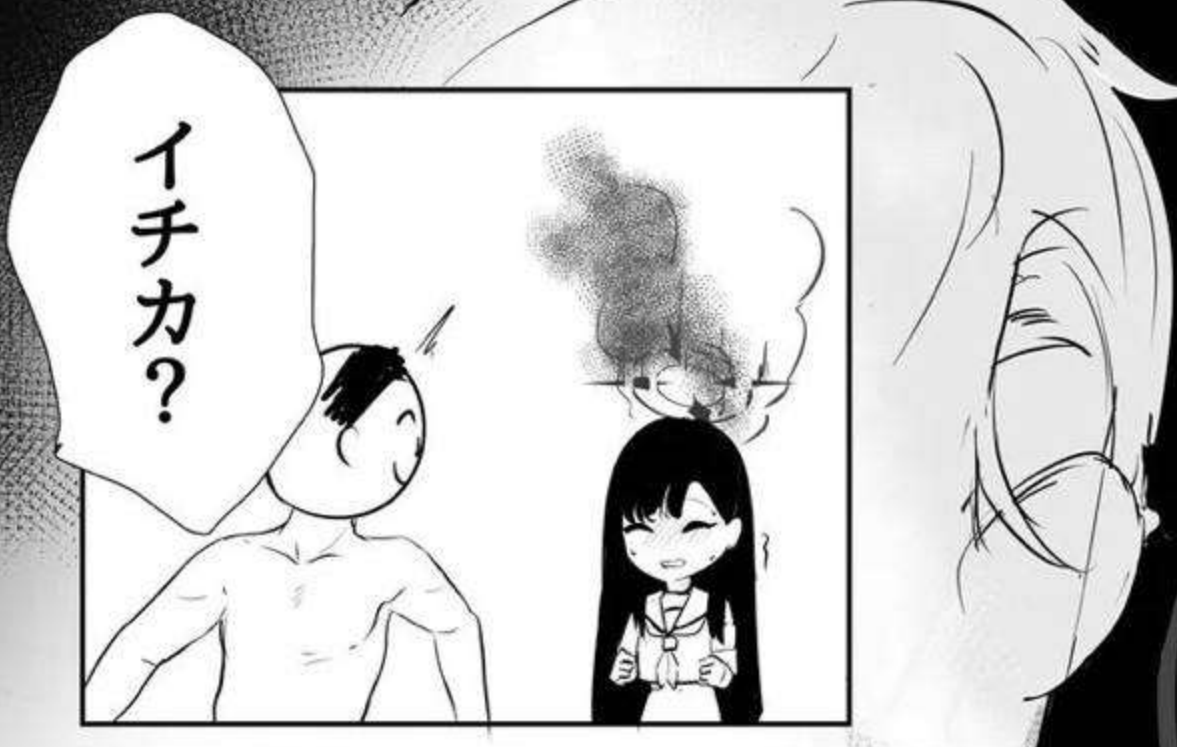

イチカ?



先生急に裸にならない  
てくださいよ…  
びっくりしちゃうっす

ごめん!!

先に服を  
脱いだ方が  
いいかなと…



まあ!  
仕切り直して  
正義実現委員会の  
世話係の実力を

披露させて  
もらっすね!!

あ

お願いね

ヘルメット団が暴れ出して  
巻き込まれた子を助ける時  
ちよと近くの爆弾が起爆  
してそれで…

危なすぎ  
じゃないっすか…

あと私との予定を  
覚えているなら  
私が暇ってこと  
分かっているでしょう

なんで私を  
呼ばなかったっすか？

あの時頭が  
回らなくて…



あと  
傷ちよつと多すぎ  
じゃないかな!!

アハハ

いや  
現場で指揮  
しないとき



あとイチカ  
と違って

今回の子たちみたいに  
そんなに強くない子も  
いるし  
つい庇っちゃうね

そうですか



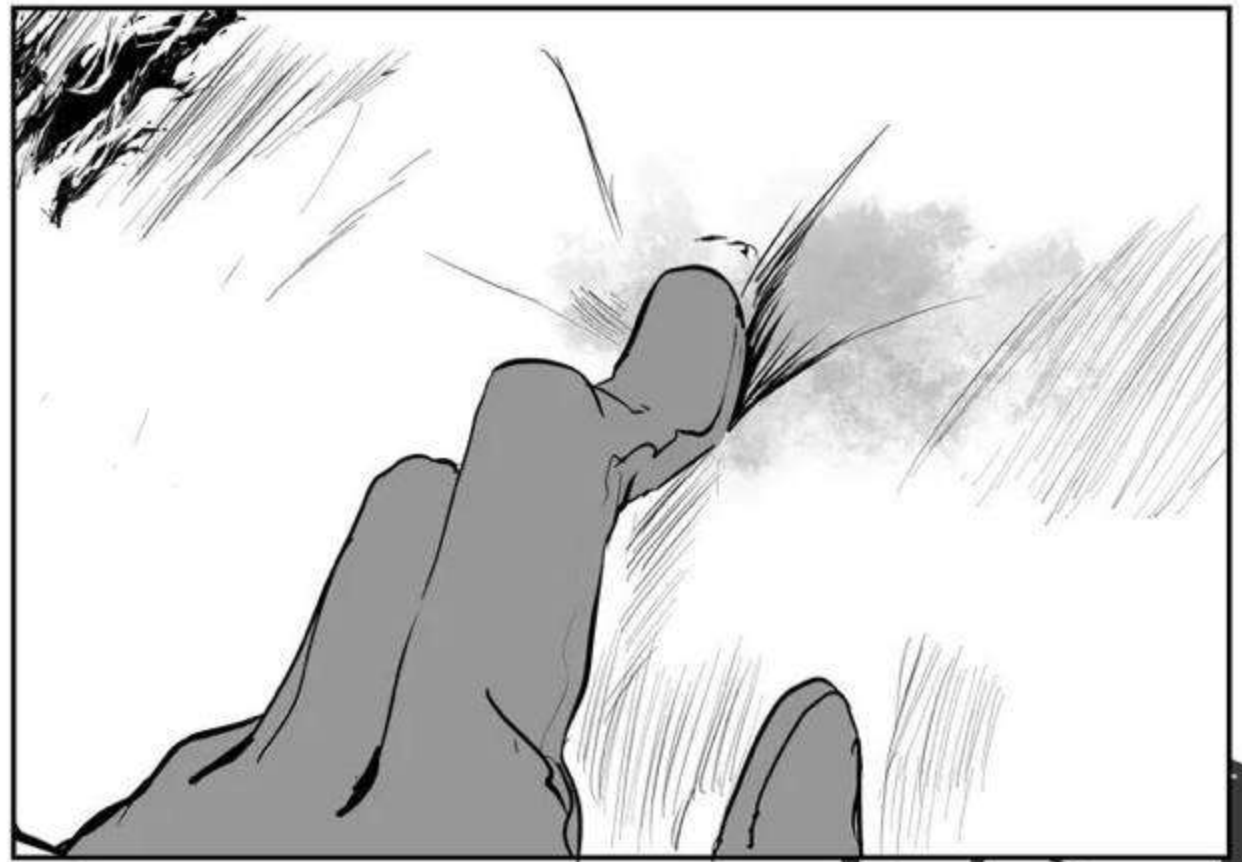

厳しい口調と  
真反対の心配を  
してくれるイチカ



分かった  
イチカの言う通りだ



先生が弱いだから



痛いって分かったら  
今度は怪我する前に  
ちやんと私を呼ぶよね



少しは心が許してくれたかな

それにね  
一年生の中で話題  
になっているっすよ



よし

先生

終わりました…よ

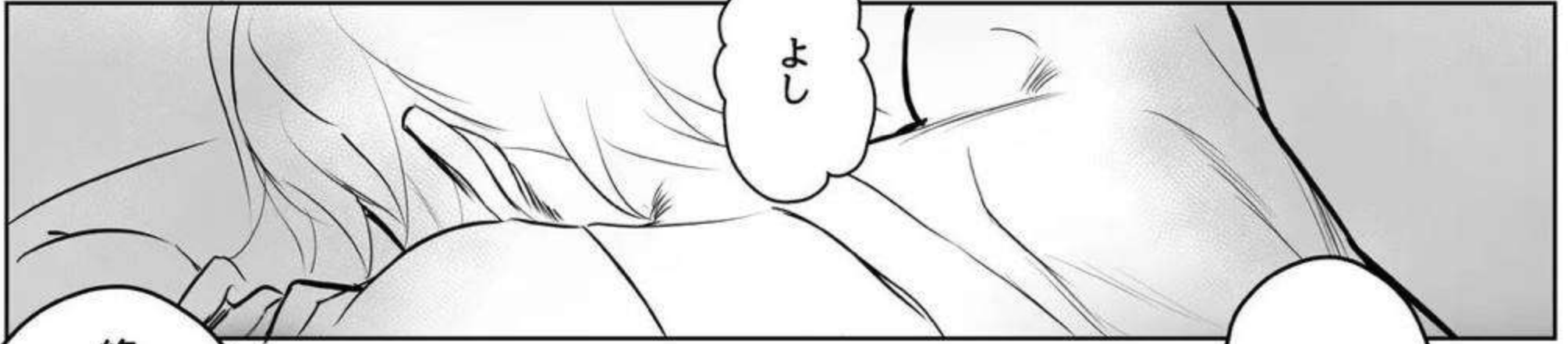

せん…

せん



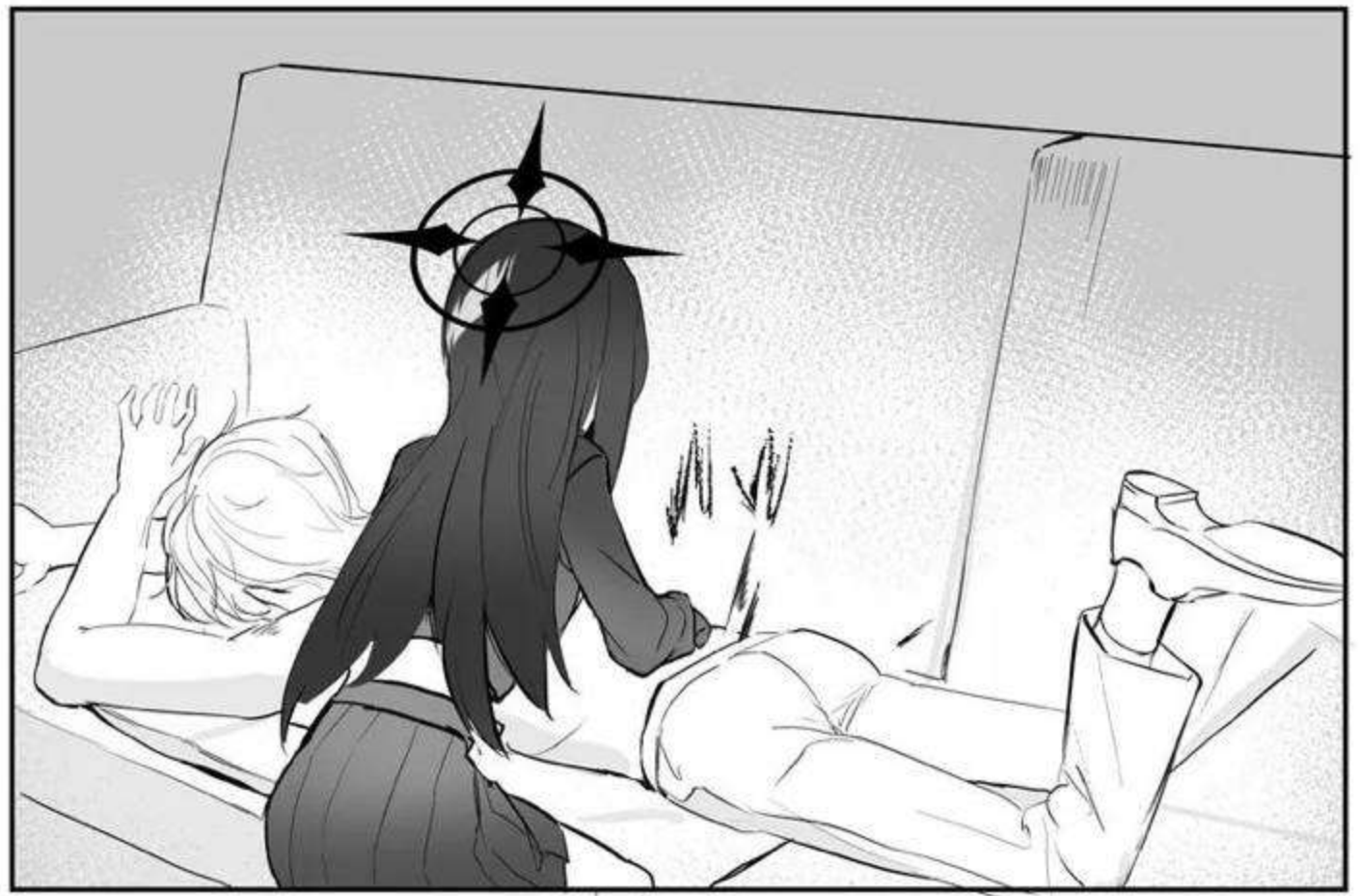

傷の手当ては  
したけど  
まだ万全とは  
言えないっすよ

先生...



起こしてく  
れたんだ  
ありがとう



でも明日に提出  
しないとイケないもの  
があつて



...ごめんね

イチカ

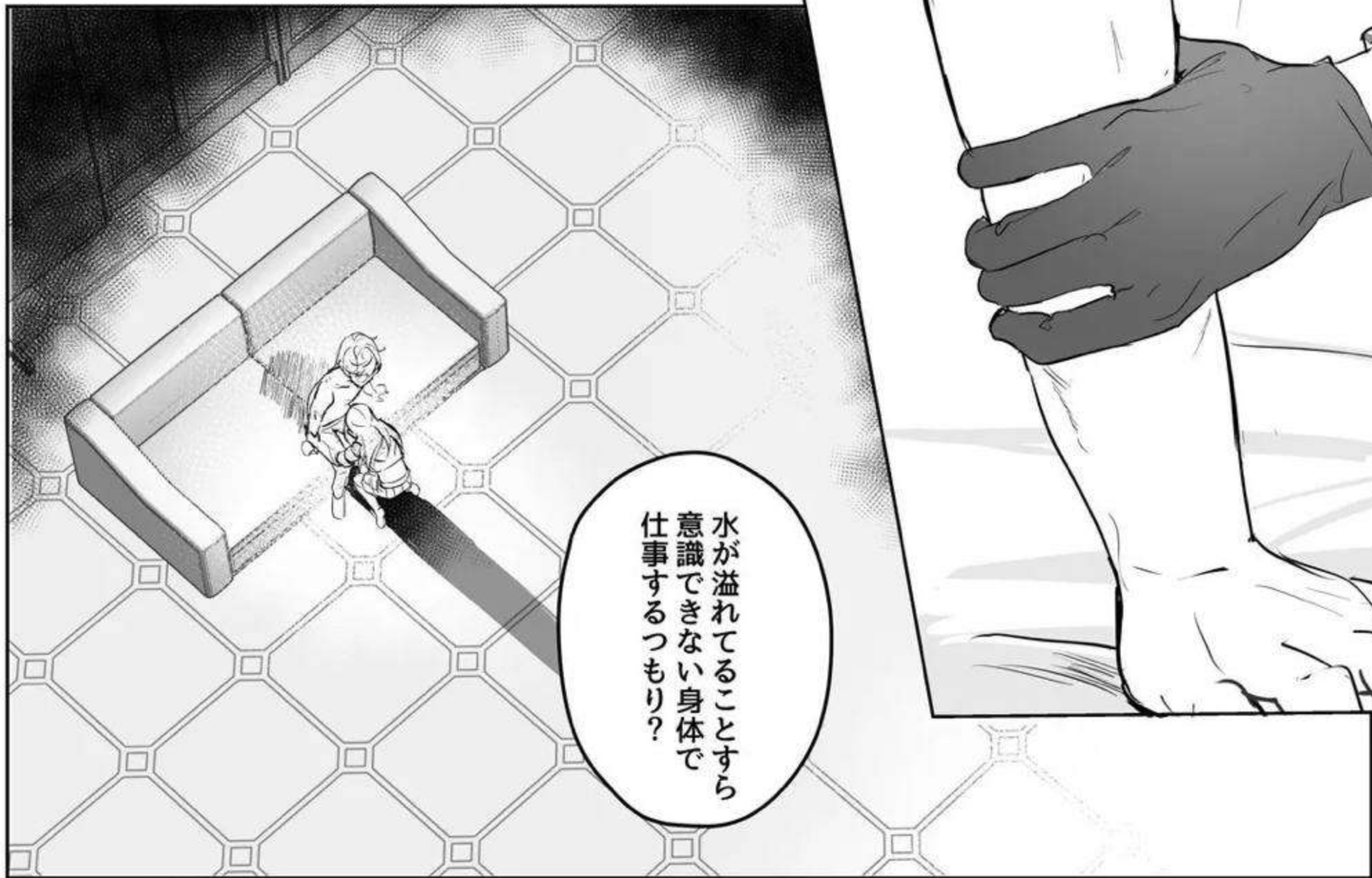



先生

先生  
今の言葉は  
もう4回目です



先週の18日:  
カイザーマンの腕に引っかけた...  
先生が誘拐されて...!!  
セリナ以外で状況を  
把握したのは私だけだったから...  
助けに行っただけ...!!

Trinity C  
Knights

Medical Certificate

To the physician of *Saint Satoru* whom it may concern,  
This is to certify that I diagnose patient no. 1312521  
as having *Armed kidnapping (For(R)) (Case (P))*

**TOP SECRET**

でも、先生は顔も...腕も...  
めちやくちやにされて...

次の週の11日には...  
また、不良たちの喧嘩を  
止めに行った時...  
近くで手榴弾が爆発して  
先生は破片で負傷して...

機密

Trinity General School  
Knights Hospitaller

Medical Certificate

To the physician of *Saint Satoru* whom it may concern,  
This is to certify that I diagnose patient no. 1312521  
as having *Armed kidnapping (For(R)) (Case (P))*

**TOP SECRET**

セリナは中等度の傷だつて  
言っただけ...先生の精神状態は  
どんどん...どんどん悪くなつていつて  
深夜にフラフラ歩いてたり  
意識が朦朧としてたり...

今月の7日...ブラックマーケットに  
迷い込んだミレニアムの生徒  
を助けた時...先生は...ギャングの  
縄張り争いに巻き込まれて...  
重度出血で気を失いました

機密

Trinity General School  
Knights Hospitaller

Medical Certificate

To the physician of *Saint Satoru* whom it may concern,  
This is to certify that I diagnose patient no. 1312521  
as having *Armed kidnapping (For(R)) (Case (P))*

**TOP SECRET**

Date:07/10

そ、その時、ちょうど近くにいた  
私が...急いでセリナのところへ  
連れて行って...  
治療のおかげで何とか...  
意識は戻ったけど...  
でもその時から先生の記憶が  
...曖昧なままで...!!





先生の生徒って  
私含まれているっすか



いや…そんな…



弱いの？

生徒が何か遭ったら  
すぐ駆けつけていく



セリナ曰く安静して  
少し経てば直るはず  
だから公表してないけど  
自然回復を待つつもりでした

だけど先生は全然  
休んでてくれななかつた



いつも生徒のため  
って言うって

そんな先生を探すのため

毎晩徘徊する先生を  
探し回す私がバカみたい…

もう…私に心配  
させないでほしいっす…



先生が  
他の生徒に

壊される前に



私が  
先に

先生を壊す



力勝負の勝ち目はない

無理っすよ  
先生

先生が勝てる  
わけないっすよ

ね先生

見て♡

毎日  
鏡の前で

いつか先生に  
見せる日を  
想像しながら

選んてたよ

好き？



大人の好みが  
分からないけど...

おっぱい  
ばっかり  
見て♡  
♡

私は結構  
かわいいと  
思うけど...

どうかな...  
先生

先生のえっち♡

愛情、支配、悲しみ  
たくさんの感情が  
渦巻いた暗闇



黒い



先生としての  
すべてを

壊す暗闇



一日中ブラジャーに  
包まれたおっぱいだよ

蒸れた汗と僅かな  
ボディソープの匂いが

体内の酸素を  
入れ替わって  
頭もくらくらししてきた



先生

吸って

は

は...

は...



一回り年下の生徒に  
窒息させられて  
にもかかわらず  
下半身はこの状況に  
対して反応した

ふふ

えーす

いけないんだ

先生は無理やり  
されることで  
興奮するんだ

えーす

ぐぐぐ...

布越しでも分かる

ほーん

えーす

えーす

ガチガチの勃起  
おちんちん

出してあげるね

えい!!

ほーん

ヒクッ  
ヒクッ

ヒクッ  
ヒクッ

ももあ...

[Redacted]



先生としての責任

先生のおちんちん  
私で大きく…

いや!!  
違う…!!

違う?

先生としての義務

我慢汁こんなに  
垂れ流して  
説得力ないっすよ♡

あら♡  
それとも先生が  
また意識が…

ひたすら煽ってくる  
イチカの前には

ただただ幼稚な  
言い訳に過ぎない

自分は段々射精のこと  
しか考えられない  
獣になっていく  
のが自覚する



気持ちいいい？  
先生

ずぶん

ちゅぽちゅぽ  
ちゅぽちゅぽ

はっ  
はっ  
はっ

はっ  
はっ  
はっ

キィ  
キィ  
キィ

フッ

こんなの大きなの  
普段どこに隠したんの？

熱い…♡

ニコ♡

我慢汁が全然  
止まらないっすね♡

ん  
ん  
ん

あだ…め…

イチカ…

先っぽ、裏筋  
カリ、鈴口

決してイカさせない  
ただただ、刺激を  
与え続けるだけ

先っぽからまた  
我慢汁があふれているっす

シャールレにエッチな音が  
響き渡ってるよ

今誰が来たらどうしようかな

先生もそろそろイキたい  
じゃないかな

イキたいならちやんと  
言葉で教えてほしいっす♡

お願い!!!  
イチカ!!!!!!

イキたいです!  
イカせてください!!!!!!

ん!!!





のどに  
当たっている♡

さつきいっぱい  
煽ったせいで  
えっちな汁が…



びん  
びん  
びん

ん  
ん  
ん



ちよつと  
美味しいかも…♡



でもこれが

先生の味♡



まさかこんな  
味とは…

ネットでは男の  
こころに汚れは  
溜まりやすいと  
書いてあったから





なみん

しっかり見てて



なみん

なみん

「全部食べてあげるから



なみん

なみん

なみん

なみん



なみん

長い射精している間  
イチカは口を  
離さなかった



なみん

なみん

なみん

なみん

なみん

なみん

なみん

なみん



なみん

なみん

なみん



ただただわたしの  
精液を丁寧に  
貪り尽くすに集中  
するだけ

なみん

先生♡  
まだ休んじや  
ダメっすよ

まさか口だけで  
終わると  
思わないよね♡

大丈夫っす！

最初から  
避妊するつもりが  
なかったす♡

全然大丈夫  
じゃない！！

でもせめてゴムは！！  
このままはまずいよ！！



入った

入った

先生のおちんちんと  
キスしている♡

ドキ

ドキ

ドキ

ドキ

先生と一つになる

やっと

ぢゅぽっ

とっさ



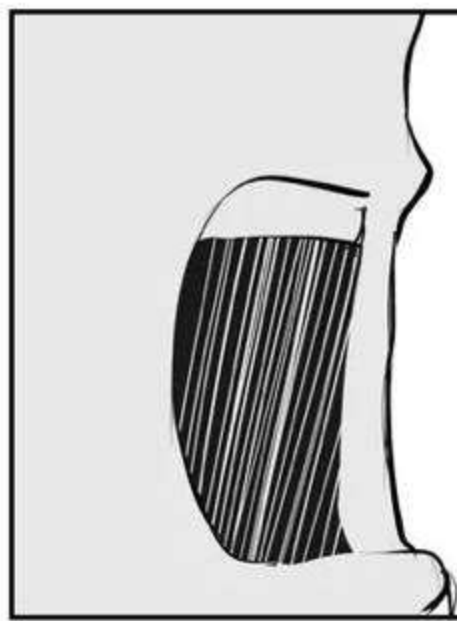

イチカ大丈夫？

痛い？

どきどき、どきどき

先生…

しゅぼーん

ん！！



ほーいーい

すーいーい

どきどき

どきっ…

もう…勘弁して  
ほしいっす…♡

こんな時まで…私のことを…

これ以上私を刺激  
しないでほしいっす

ん

ん



こんなに私を  
イライラさせる  
先生が悪いっす

犯されているのに  
私の心配をするなんて…

ずるいっす…♡

体重を預けてくれた  
イチカとの間にあった  
境界が溶けていくのを感じた

お互いの性器が  
重ねるたびに  
体温がどんどん  
高くなってきた



…♡先生





来る!!  
先生の精子が来る♡



出る...  
イチカ...出るっ...

んんん♡

ぎゅ♡

んんん♡



先生の精子が来る♡

んんん♡

んんん♡

んんん♡

んんん♡

んんん♡





一回だけ

孕めない…  
かも…よ♡

ようやく気がついた



イチカ!!

イチカの中に  
いっぱい出す!!

んほー♡  
んほー♡  
んほー♡  
んほー♡

はっ♡

まだっ♡  
いる♡

おっちゃん♡  
おっちゃん♡

わたしは  
イチカと身体を  
重ねるのを求めている



あー♡  
いぽい♡  
精子いぽい♡

子宮に♡

干潟♡

干潟♡  
干潟♡

絶対孕ませる!!  
奥まで出す!!

彼女の中間は深く…熱く…  
それでいて抗いがたいほど優しい

イチカはただ

ただ単に♡  
ただ単に♡  
ただ単に♡  
ただ単に♡  
ただ単に♡

好きな人に愛を語りたくて

好きな人に見てもらいたくて

器用で不器用で

お…え…♡  
え…♡もっ♡

せんせ…♡

お…え…♡  
え…♡もっ♡

ただ単に恋している少女なだけ

ただ単に♡  
ただ単に♡  
ただ単に♡  
ただ単に♡  
ただ単に♡

ただ単に♡  
ただ単に♡

ただ単に♡  
ただ単に♡  
ただ単に♡  
ただ単に♡  
ただ単に♡







おちんちんまだ  
大きーくし  
常套の老ねおんい

イク  
イク

イクイクすきい!!  
イクすきい!!

これからずっと  
一緒にいるから!!  
もう一人に  
させない!

奥に出すぞ!!  
絶対孕ませる!!

出して!!  
先生の精液...



いっぱい...  
いっぱい出っト

くっくっくっ  
出る!!

イク♡

イク♡

ぱちゃん

ぱちゃん

ぱちゃん

ぱちゃん

いっぱい射精してっ!!  
絶対孕ませる!





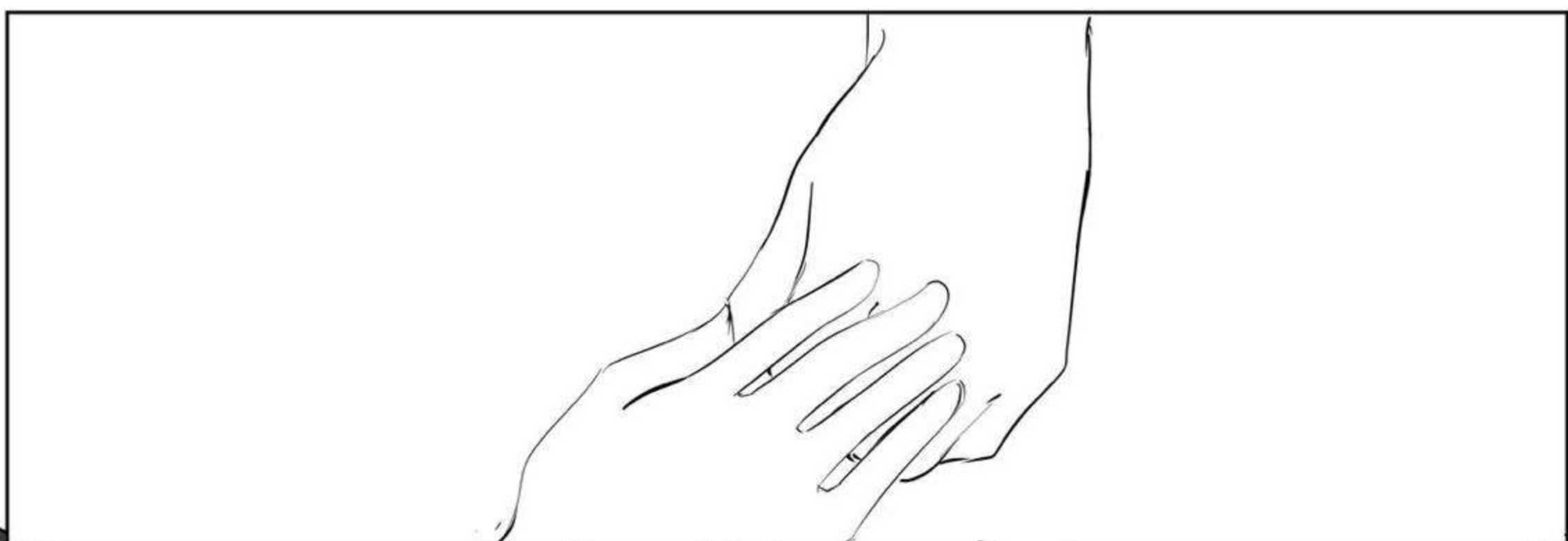

ごめん…先生

ちよつと  
はしやぎすぎた  
かもしれないっすね

これは…また手当てを  
してあげないと…すね…

ああ

お願い

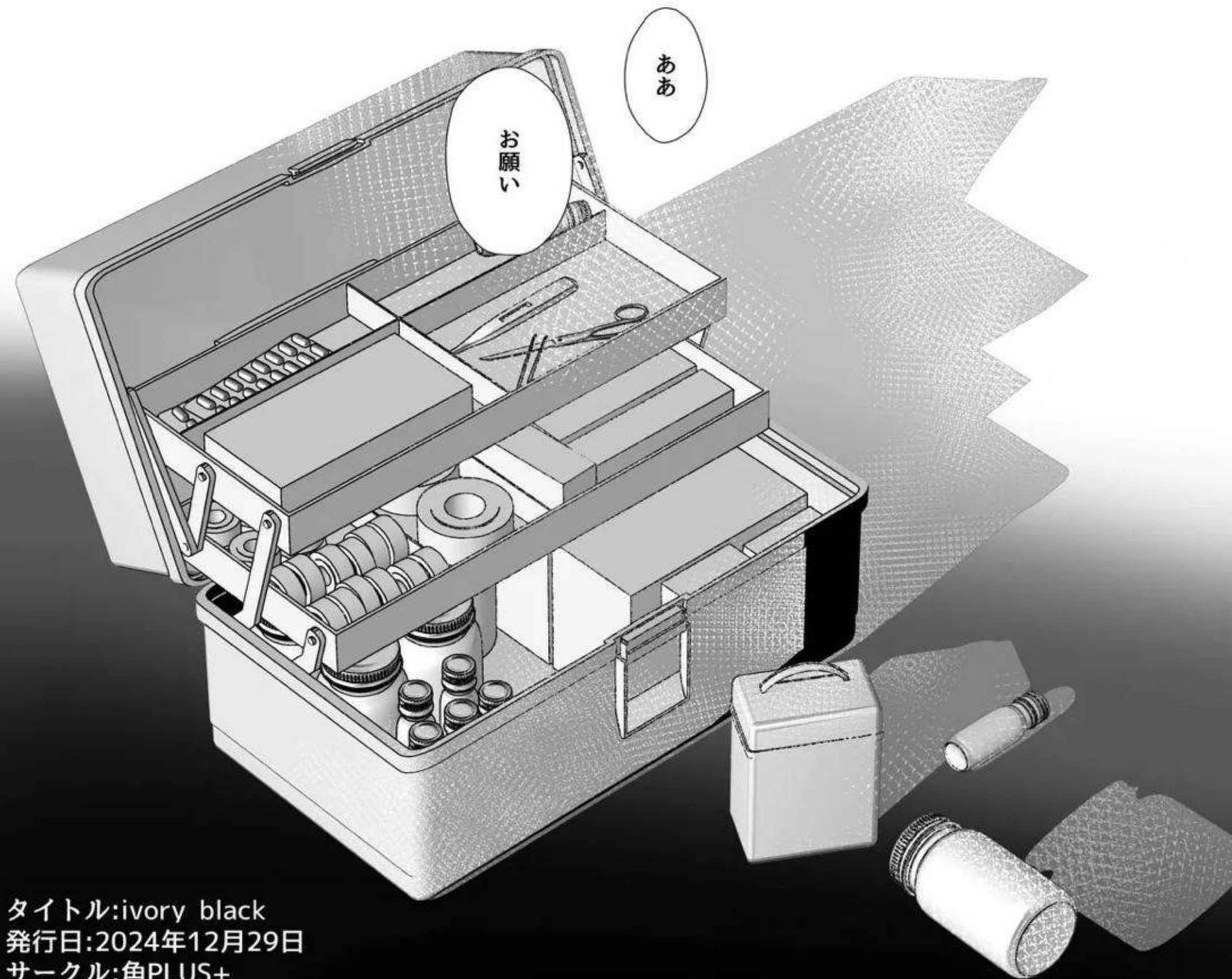

タイトル:ivory black  
発行日:2024年12月29日  
サークル:角PLUS+  
作者:角マイナス  
連絡先:knydsk.c@gmail.com  
印刷会社名:(株)緑陽社

無断転載、複製、転写  
生成AIの学習素材に使用することを禁止します



99

**MomoTalk**

# Twory



99



MomoTalk



# Black