



Tears' Knight!

For Adult Only

StratoSphere





!?



ちいつ!!!

間に合えッ!!



…杏子?





さやかッ!!



チッ!!

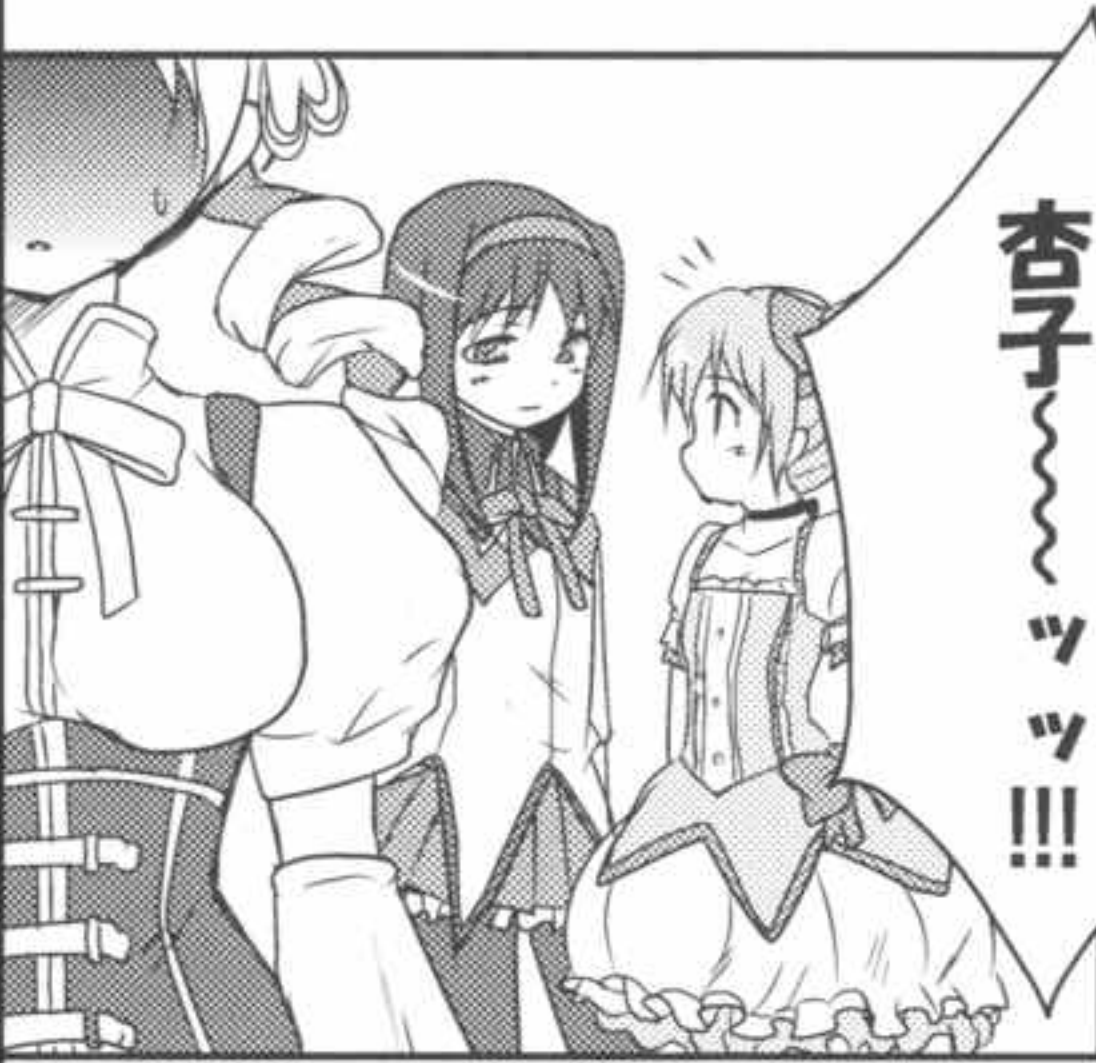

杏子~~~~ッッ!!!



ドリッル

何処行くのよ
杏子...ッッ!?

ちゅっゅっゅっゅ!!

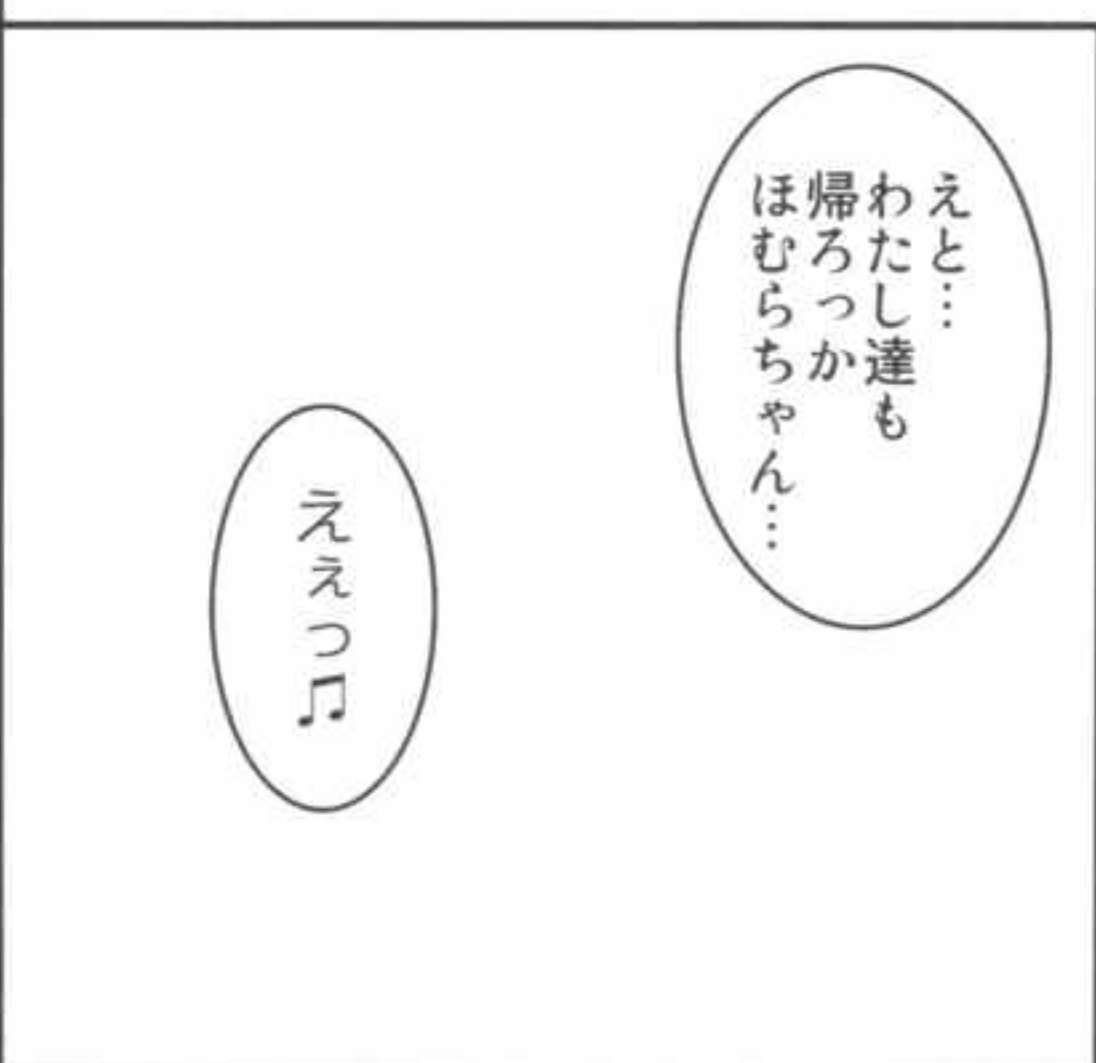

えと...
わたし達も
帰ろっか
ほむらちゃん...

ええっ♪





ひゃっ!?

フッ



いったいわよ
杏子ッ!!

痛ッ……

クッ

ヒッ



なんだよ?
だって痛い好き
なんじゃねーの!?

変態DMの
さやかちゃん♡



へ…へんたいじゃ
ないわよッ!

!!!

いっ…っ!!?



あッ



キョッ



びびっ



やっべ…
クセになりそう…



さやか
の味…



あれえ杏子…
何かすっごい
エロい顔に
なっていない？

うっせえッ
さやかこそ
ビクビクしてん
じゃねーか!!



さやかはマジで
危なかったんだ…

……
あそこで
あたしが前に
出なかったら



もしかして…
さっきあたしが
魔女の攻撃に
気付いてなかった
こと…

怒ってる？



あたしだってもう
ベテランなのになさ...

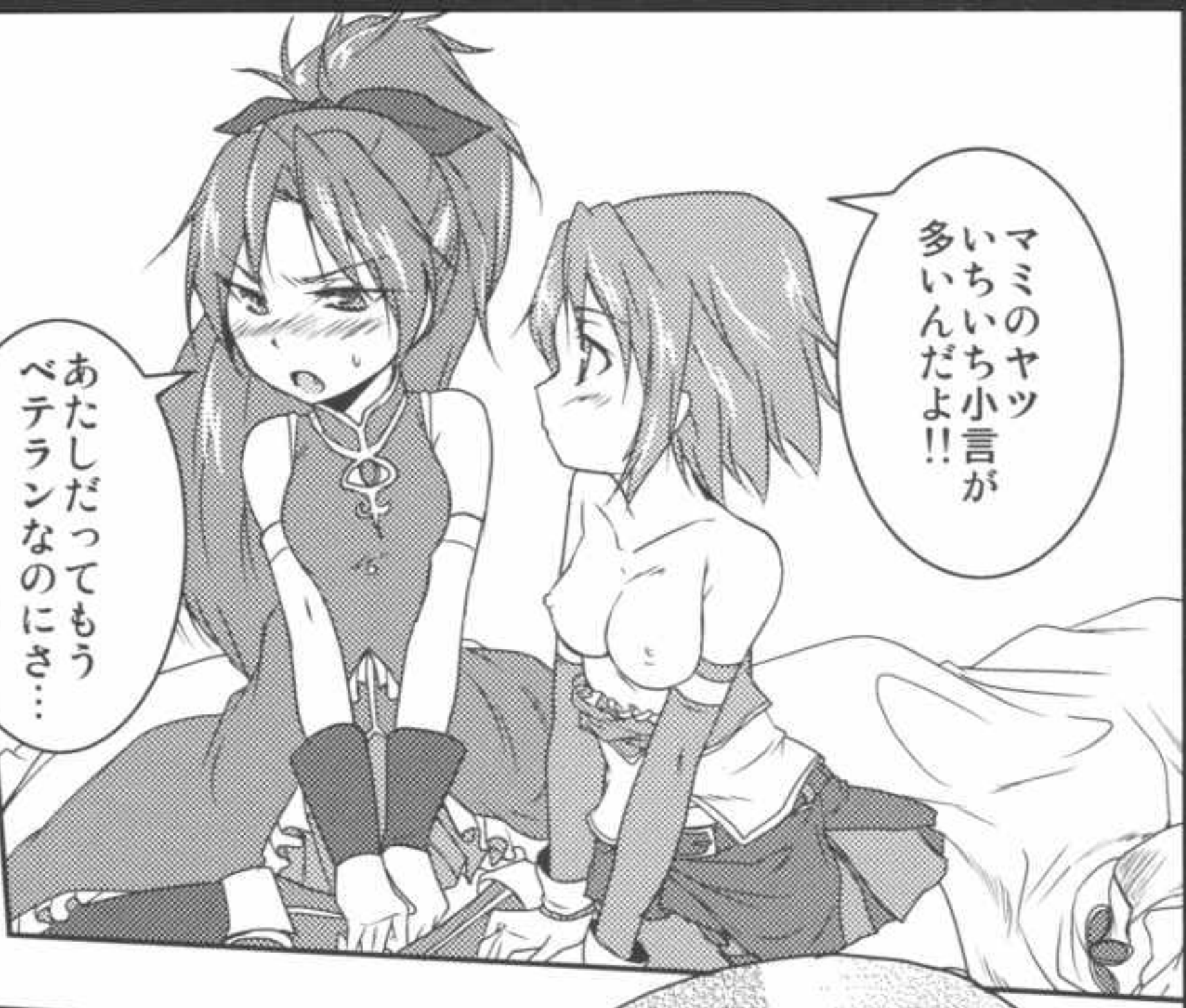

ママのヤツ
多いんだよ!!



でもほんとは
仲直りしたい
んでしょ？

マミちゃんこと...

...うん...

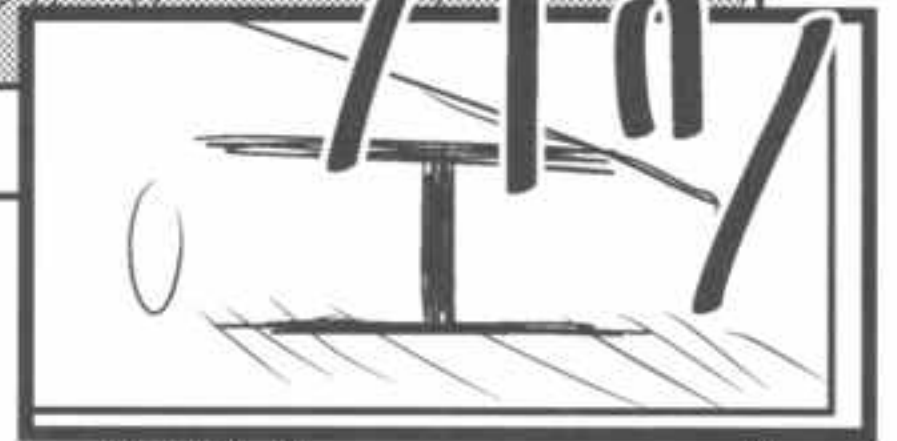

べっ...別に
そんなこと
思っただけ...しっ!!

バ~~~~カッツ!!!

心配してやって
んのにバカって
何よっ!?

バカにバカって
言っただけよ
あッッッ!?

あっ...
アンタねえッ!?





ひゃっ!?

っん…



んんん
んんん



ちよ…
いきなり…
ズルい…よお…

やあ…杏…ッ

きや…ふっ…
拵げな…ッッ!!



んんん



んんん

んんん



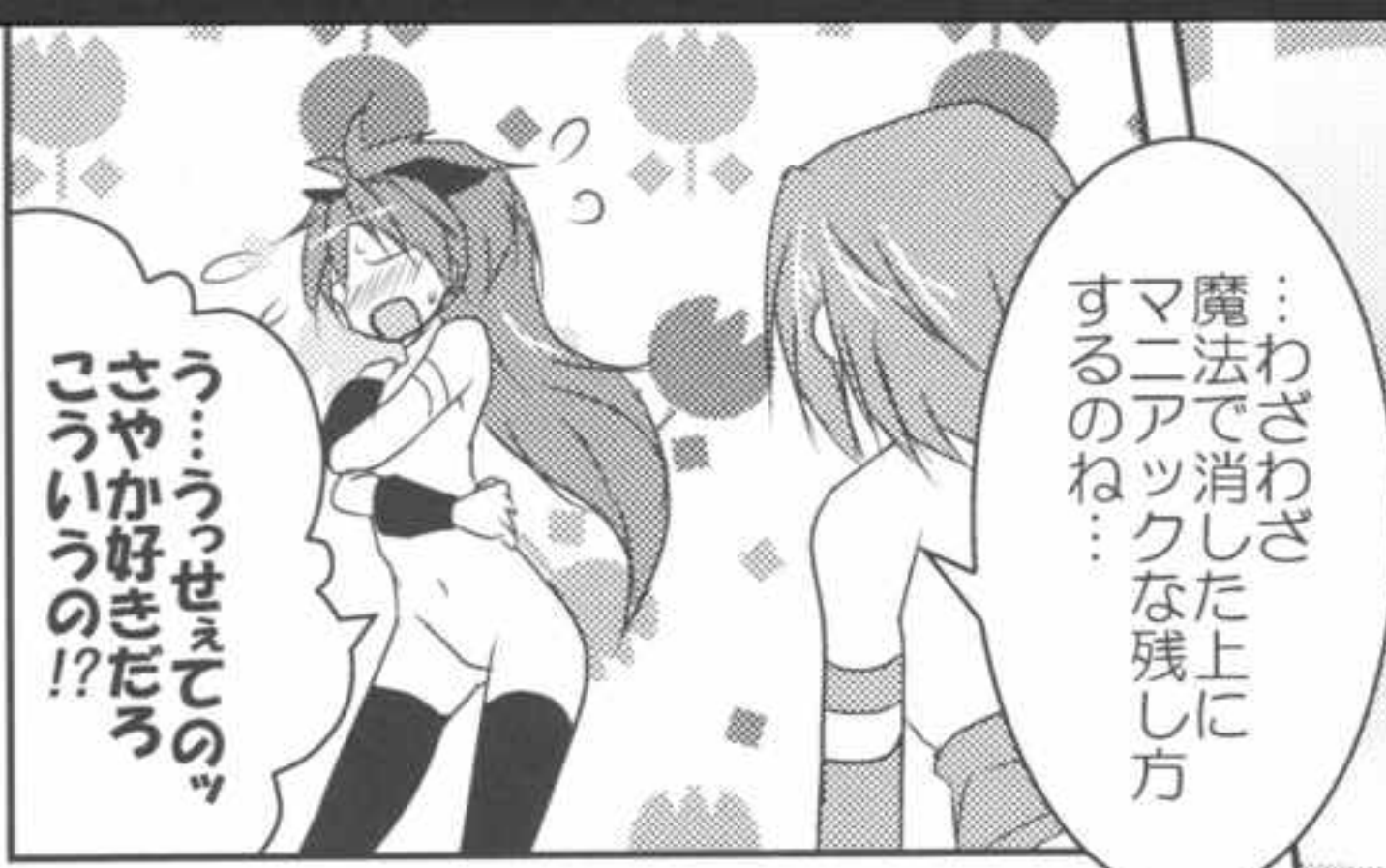

う…うっせえてのッ
さやか好きだろ
こういうの!?

…わざわざ
魔法で消した上に
マニアックな残し方
するのね…



ダァーッッ!!
おまえとが
ママがデカすぎん
だつてのッ!!!

にしても…
相変わらず
カワイイおっぱい
よね…

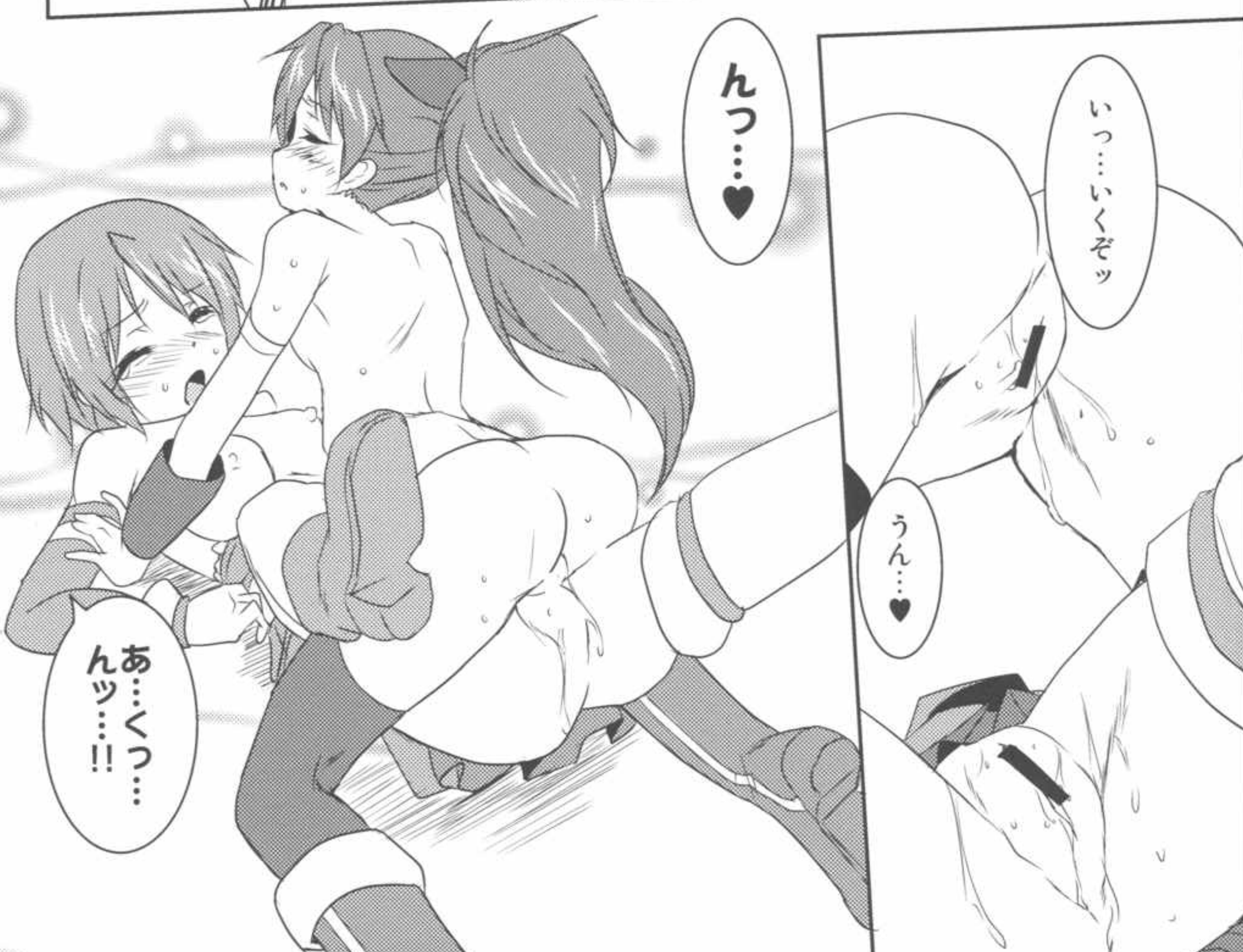

んっ…♡

いっ…いくぞッ

うん…♡

んあ…くつ…
んッ…!!

ハッ…
…アアッ…!!

こす…れ…
杏子…とあた…し
のオッ♥

…きまむ…よ
…すきむ…ツ…!!

んっ…む…♥

ぶっむ…んっ

イキ…そ…
もう…あた…

きよおっオッ!!

ヌルヌルが…すこ…
もう…ツ…

イク…杏子…オッ
イっちやうよあ…!!

さや…かつ…
はっ…!!

あたしき…ッ

さっや…ああ
つあああッッッ!!!

♡ミミヤ…うめひ

イクううッ!!

ちあ…うめひ…

きも…ち
よかったか…?

…うん♪



そっか…
よ…か…った…



Zzz...



いいーから
言うとおりに
そのまま待機&
中継よろしく!!

ああ…
でも一体この行動に
何の意味が
あるんだい…?

ーキュウベえ
そっちの準備
オツケー?

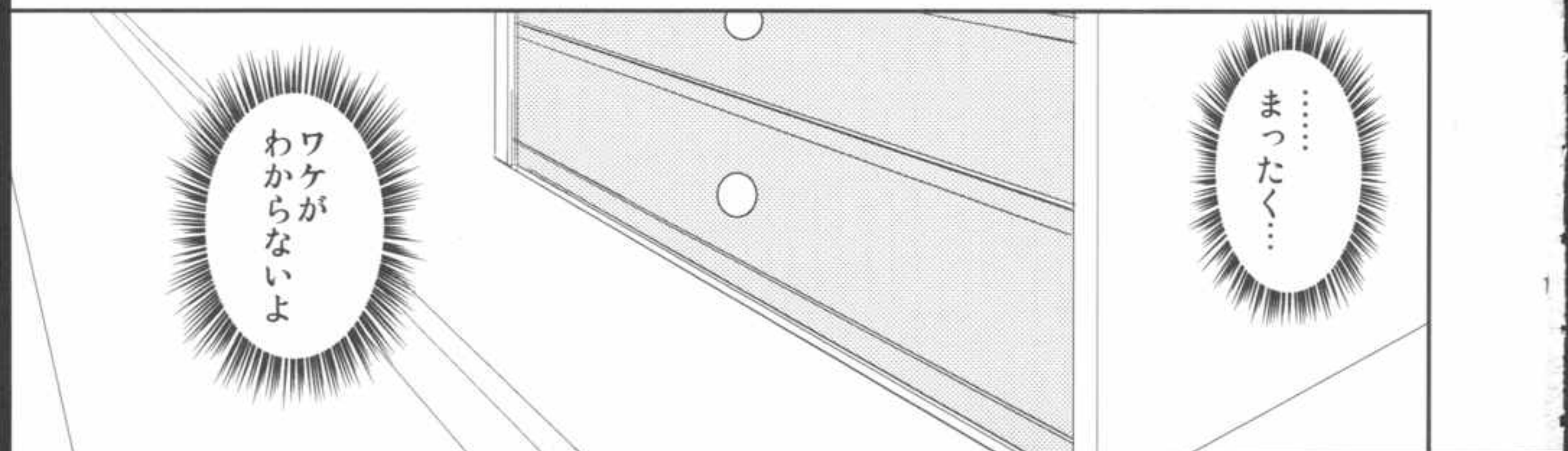

ワケが
わからないよ

…
まったく…

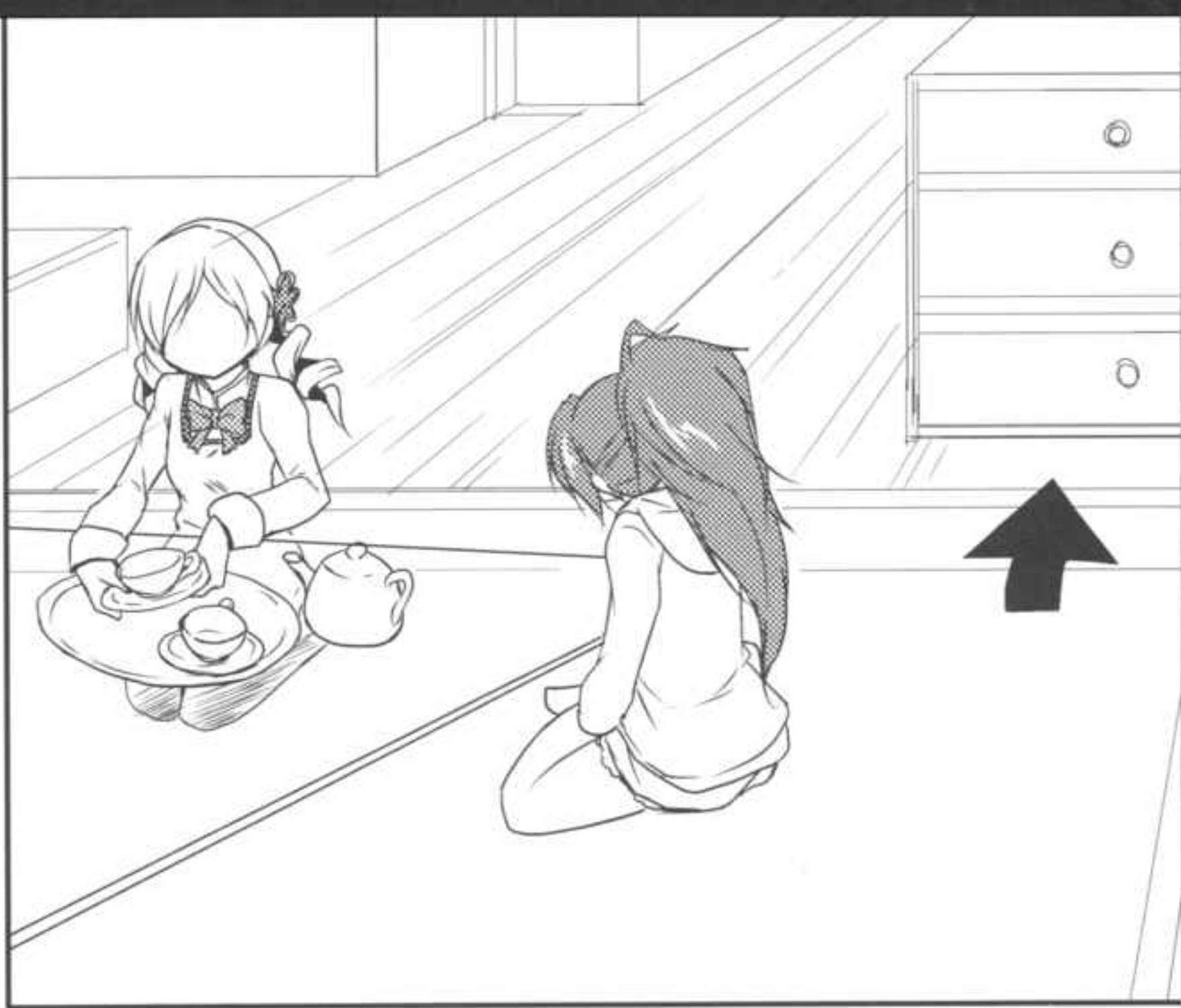



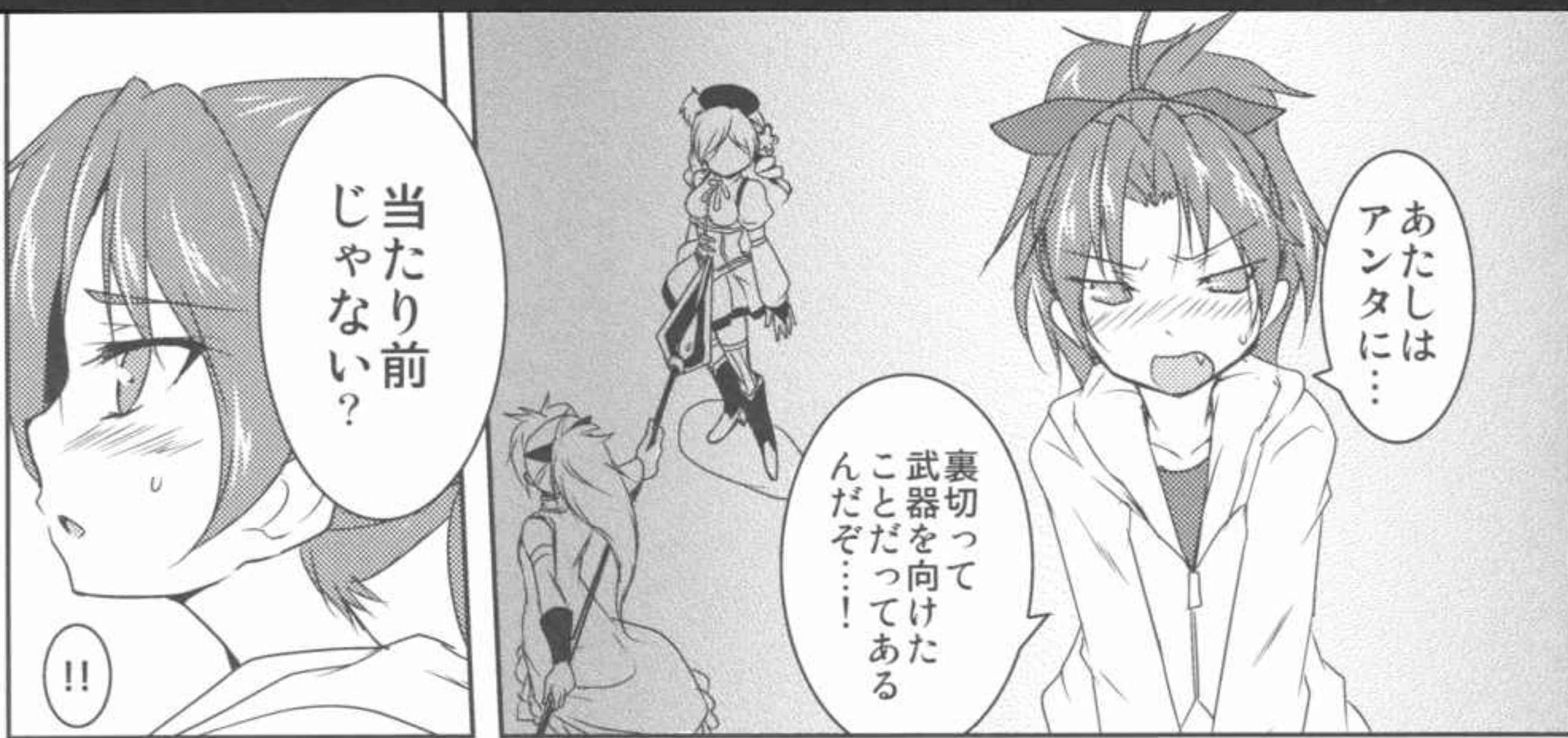



うんっ!



ツツ...

今...
でも...?



うん♪



と...もえ
マミ...

あたし...は...



うん...うん...
うん...うん...!!



グスツ...マミ...ツ



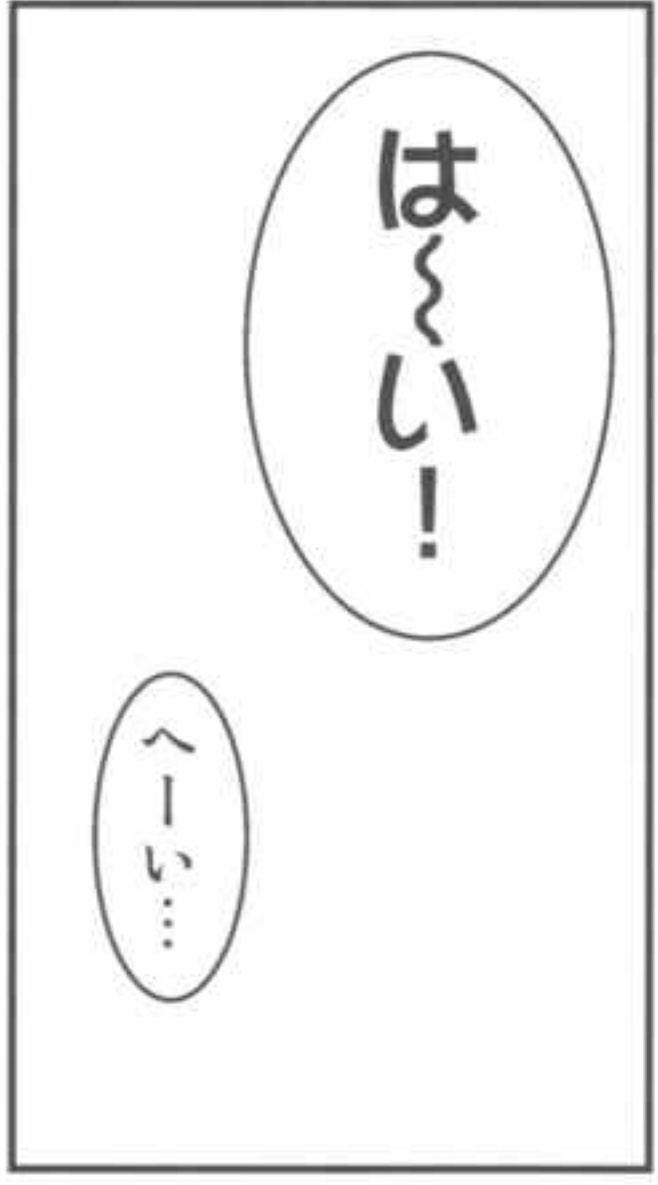
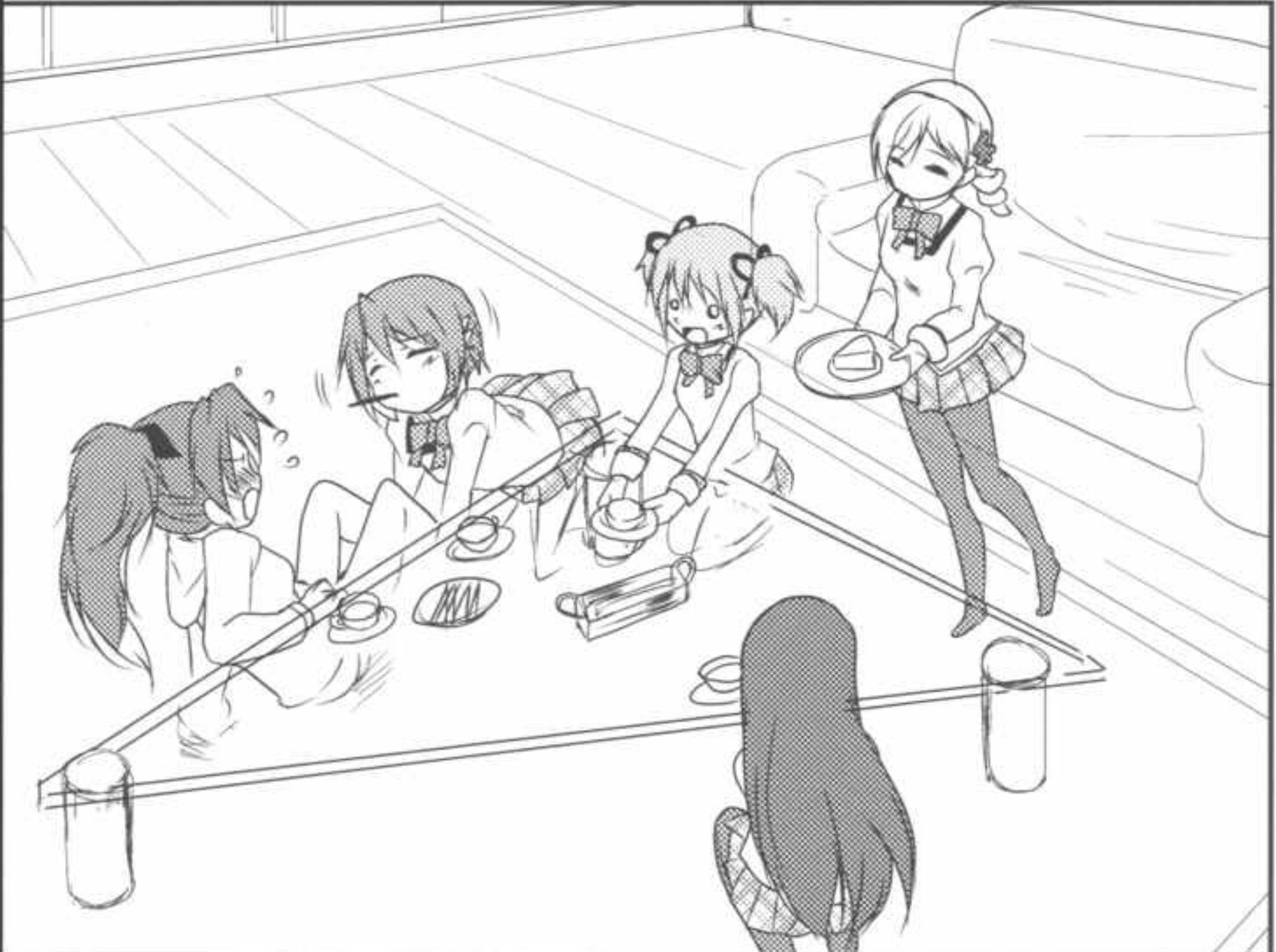



ん？

—さやか…



大切なもん
ってヤツはき…

勝手に
出来てきちゃう
もんなんだよな…



家族をなくしてから
あたしは絶対に
大切なもんなんて
作らねえ



一人で生きる
って決めてたんだ…
でもよ…

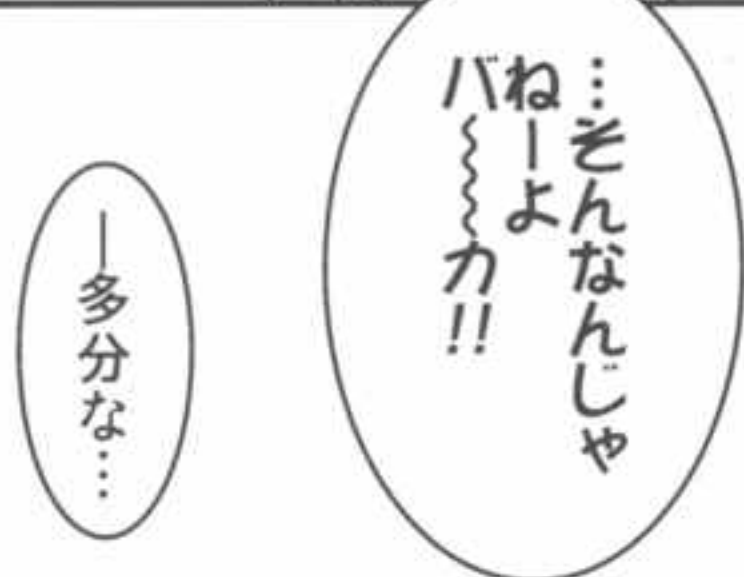

◇アトガキ

×切伸ばしまくってなんとか、冬コミ出すことにこぎつけました…。印刷所の皆さん毎度毎度申し訳ございません…。

と、最初にお詫びをしたところで、ご挨拶。
ウルツです、もうPNこっちで統一していきます。

さて、今回は杏さやオンリーとGLFで出した杏さや本以来の(はず)、杏さや…の予定だったんですが、これ読んだ方はだいたいわかると思うんですけど、半分くらい杏マミですよ！！W

いやね、今回のコンセプトは「杏子を泣かせる」だったんですけど、杏子はメンタルがとても強い子なので、泣かせるとしたらどうしたらいいか…それを考えたらまず浮かんだのがマミさんとの師弟関係でした。

ドラマCDのあの今の杏子には見られない反応こそ杏子の本質であるなら変わる前の杏子を唯一知るマミさんこそ、彼女の心を崩せる存在だろうと。そんなわけで、結果エロシーンよりもそのシーンが多くなってしまいましたw その分、エロシーンはちょっとハード目にしたつもりですが…どうでしょうか…？

◇以下、宣伝みたいなもの

今年三年は公私ともにすっごいめまぐるしい
…いや事象自体はめまぐるしいんですが基本椅子から離れられない状態になっていました。

というのも絵関係の話に絞ると、オークスさんにお声をかけていただいて、成年向けの百合アンソロジー「紅百合」と「白百合」に参加させていただいたのです。やってみたいとは思っていつつも、まさかホントに商業アンソロに参加させていただける機会が来るとは思ってませんでした。リアルの仕事のほうもメッチャ忙しくなっているので、両立は難しいだろうと悩んだんですが、どうせ生きてるならさ、無理は気が向いたらできるだけやってみようと思いを決めまして、オリジナルでやるのは大学時代の学漫の関係の方にゲストしたの以来です。

おかげさまでアンソロのほうも好評のようでして、次の…何百合だったかは忘れちゃったんですが、そちらにも参加出来たらなと思っております。紅白のほうは書店でも品薄になりつつあるそうなのですが、見かけたら是非よろしくです。

それではまたどこかで…。

☆奥付☆

『Tears' Knight!』

発行日:2011/12/31

発行:ストラトスフィア

発行者:ウルツ

印刷:しまや出版

ブログ:<http://pixiv.cc/urutsu/>

Twitter Name:urutsu

Mail: stratofortress_urutsu@hotmail.com

